

metabo®

PROFESSIONAL POWER TOOL SOLUTIONS

Herramientas eléctricas + accesorios





	Máquinas de batería	13		
	Clase de batería 10,8 voltios	19	Pistola de remache ciego de batería	51
	Clase de batería 14,4 voltios / 18 voltios	24	Sierra de cinta de batería	52
	Clase de batería 36 voltios	68	Sierra circular manual de batería	52
	Taladros atornilladores de batería	19, 23	Sierras de sable de batería	21, 53
	Taladros de batería	30	Sierras de calar de batería	54
	Taladros de percusión de batería	20, 31	Ingletadoras de batería	55
	Atornilladores para tabiquería en seco de batería	35	Sierras circulares de mesa de batería	56, 70
	Atornilladores de impacto de batería	20, 36	Multi-herramienta de batería	57
	Martillos de batería	38, 69	Cepillo de batería	57
	Mezcladora de batería	41	Pistolas para aplicar silicona de batería	21, 58
	Taladros/roscadores de batería	41	Aspirador de batería	59
	Amoladoras angulares de cabeza plana de batería	42	Lámparas de batería	22, 60
	Amoladoras angulares de batería	43, 68	Adaptador Power de batería	22, 61
	Lijadora de banda estrecha de batería	48	Radio para obras de batería	62
	Lijadoras de soldaduras en ángulo de batería	48	Cortasetos de batería	63, 71
	Satinadora de batería	49	Soplador de batería	63
	Lijadoras de cinta para tubos de batería	49	Ventilador de batería	64
	Amoladoras rectas de batería	50	Chaqueta calefactable de batería	64
	Biseladora de batería	51	Sets Combo	65
			Baterías, cargadores	72
				01
	Amoladoras angulares, amoladoras angulares de cabeza plana, pulidoras angulares	81		
	Amoladoras angulares de cabeza plana	82	Pulidora en húmedo	169
	Amoladoras angulares Ø 100-150 mm	90	Pulidoras angulares	170
	Amoladoras angulares Ø 180-230 mm	123		
				02
	Tratamiento del acero Inox	173		
	Amoladoras angulares Inox	175	Satinadoras	185
	Lijadoras de banda estrecha	180	Lijadoras de cinta para tubos	192
	Lijadoras de soldaduras en ángulo	183		
				03
	Otros tratamientos del metal	197		
	Amoladoras rectas	198	Tronzadora de disco abrasivo	215
	Biseladoras	211	Esmeriladoras dobles	217
				04
	Perforar, atornillar, cincelar, agitar	223		
	Taladros	224	Atornilladores para tabiquería en seco	307
	Taladradoras electromagnéticas	232	Atornilladores	309
	Taladros de percusión	238	Atornilladores de impacto	312
	Martillos perforadores y cinceladores SDS-Plus	275	Mezcladores	316
	Martillos perforadores y cinceladores SDS-Max	286		
				05
	Tratamiento de hormigón, piedra y revoque	319		
	Sistemas de corte	320	Amoladoras de renovación	326
	Rozadoras de muros	322	Fresadora de renovación	330
				06

	Rectificar, fresar, cepillar	333		
	Lijadoras excéntricas	334	Fresadoras	365
	Lijadoras orbitales	338	Motor de fresado y lijado	365
	Lijadoras triangulares / lijadoras múltiples	341	Fresadora de pintura	370
	Lijadoras de banda	342	Cepillos	371
	Lijadoras de pared y techo	360		
				07
	Serrar	373		
	Sierras circulares manuales	374	Sierras de sable	403
	Sierra de inmersión	376	Multi-herramientas	415
	Sierras de calar	388		
				08
	Máquinas semiestacionarias para trabajar la madera	419		
	Ingletadoras	420	Sierras circulares de mesa	432
	Ingletadora y sierra circular de mesa	428	Sierras circulares de mesa para obras	437
	Sierras circulares de mesa con tracción inferior	429	Sierras de cinta	444
			Regruesadoras / cepilladoras	450
				09
	Aspirar	453		
	Aspiradores universales	454	Equipos de aspiración de virutas	468
				10
	Otras herramientas eléctricas	473		
	Pistolas de aire caliente	474	Pistola de pegar	478
	Grapadoras	476		
				11
	Técnica de medición	479		
	Medidores de distancia láser	480	Láseres de puntos y líneas	482
				12
	Técnica de aire comprimido	487		
	Compresores	488	Preparación de aire comprimido	525
	Herramientas neumáticas	499	Distribución de aire comprimido	527
				13
	Tecnología hidráulica y de bombeo	537		
	Drenaje		Regadío / abastecimiento de agua doméstica	
	Bombas sumergibles para agua limpia	540	Bombas de jardín	548
	Bombas sumergibles para agua limpia de aspiración plana	541	Instalaciones de agua doméstica	551
	Bomba de presión sumergible	543	Autómatas de agua doméstica	557
	Bombas sumergibles combinadas	544	Bombas para pozos profundos	558
	Bombas sumergibles para aguas sucias	545		
	Bombas para agua de obras y aguas sucias	546		
				14
	Cortasetos	569		
				15

	Accesorios para máquinas de batería					
	Baterías	72	Otros accesorios para aparatos de batería	76	01	
	Cargadores	73				
	Accesorios para amoladoras angulares, pulidoras angulares					
	Accesorios para amoladoras angulares de cabeza plana	87	Hojas de lijar adhesivas semiflexibles	149	02	
	Discos de cortar	130	Vellones de limpieza	149		
	Discos de desbaste	140	Discos abrasivos de fibra	149		
	Mueles huecas	142	Cepillos de alambre de acero	151		
	Discos abrasivos de láminas	144	Discos de cortar de diamante	153		
	Discos abrasivos compactos de vellón	147	Mueles huecas diamantadas	158		
	Discos abrasivos compactos de vellón	147	Coronas de perforación diamantadas	159		
	Discos abrasivos de láminas	148	Otros accesorios para amoladoras angulares	160		
	Hojas de lijar adhesivas	148	Accesorios para pulidoras angulares	171		
	Accesorios para el tratamiento del acero Inox					03
	Accesorios para amoladoras angulares Inox	177	Accesorios para satinadoras	186		
	Accesorios para lijadoras de banda estrecha	181	Accesorios para lijadora de cinta para tubos	194		
	Accesorios para lijadoras de soldaduras en ángulo	183				
	Accesorios para otros tratamientos del metal				04	
	Fresas	203	Accesorios para biseladoras	214		
	Mueles montadas de corindón	207	Accesorios para cizallas para cortes curvilíneos / punzonadoras	214		
	Discos abrasivos de láminas	208	Discos de cortar para tronadoras de disco abrasivo	216		
	Discos de desbaste pequeños	208	Accesorios para esmeriladoras dobles	220		
	Discos de cortar pequeños	209				
	Ejes flexibles	209				
	Otros accesorios para amoladoras rectas	210				
	Accesorios para perforar, atornillar, cincelar, agitar				05	
	Portabrocas	245	Brocas SDS-max	296		
	Brocas para metal	252	Brocas de aspiración	298		
	Brocas para piedra / brocas para hormigón	260	Cinceles SDS-plus	300		
	Brocas universales / brocas para vidrio	263	Cinceles SDS-max	302		
	Brocas de diamante	263	Coronas de fresado	303		
	Brocas para madera inserción hexagonal	264	Coronas de perforación	303		
	Coronas	268	Otros accesorios para martillos perforadores y cinceladores	304		
	Otros accesorios para taladros y taladros de percusión	271	Accesorios para atornilladores	310		
	Accesorios para taladradoras electromagnéticas	235	Accesorios para atornilladores de impacto	315		
	Brocas SDS-plus	289	Accesorios para mezcladores	318		
	Accesorios para el tratamiento de hormigón, piedra y revoque					06
	Accesorios para rozadoras de muros y sistemas de corte	324	Accesorios para amoladoras de renovación	331		
			Accesorios para fresadoras de renovación	332		
	Accesorios para rectificar, fresar, cepillar				07	
	Accesorios para lijadoras excéntricas	344	Accesorios para lijadoras de pared y techo	362		
	Accesorios para lijadoras orbitales	351	Otros accesorios para fresadoras, motor de fresado y de rectificado	367		
	Accesorios para lijadoras multiusos	354	Accesorios para fresadora de pintura	372		
	Accesorios para lijadoras triangulares	355	Accesorio para cepilladoras	372		
	Accesorios para lijadoras de cinta	359				
	Accesorios de aspiración para lijadoras	357				

	Accesorios para sierras				08
	Hojas para sierras circulares	378	Otros accesorios para sierras de calar	401	
	Carriles guía	386	Hojas para sierras de sable	406	
	Hojas para sierras de calar	391	Accesorios para multi-herramientas	416	
	Accesorios para máquinas semiestacionarias para trabajar la madera				09
	Hojas para sierras circulares	378	Hojas para sierras de cinta	447	
	Otros accesorios para sierras circulares semiestacionarias	439	Otros accesorios para sierras de cinta	449	
			Accesorios para cepilladoras	452	
	Accesorios para aspirar				10
	Accesorios para aspiradores universales	460	Accesorios para equipos de aspiración de virtas	470	
	Accesorios para otras herramientas eléctricas				11
	Accesorios para pistolas de aire caliente	475	Accesorios para pistolas de pegar	478	
	Accesorios para grapadoras	477			
	Accesorios para la técnica de medición			485	12
	Accesorios para sistemas de aire comprimido				13
	Accesorios para herramientas neumáticas	524	Preparación de aire comprimido	525	
	Accesorios para compresores	524	Distribución de aire comprimido	527	
	Accesorios para tecnología hidráulica y de bombeo			559	14
	Accesorios para cortasetos y sierras de cadena			575	15
	Sistemas de maletines, bolsas, protección laboral			576	
	Sets de accesorios			581	
	Módulos de accesorios			592	
	Índice de números de pedido			597	

Productividad de Metabo: Cuatro argumentos buenos.

Con Metabo, siempre toma una buena decisión. Porque productividad es la suma de movilidad, seguridad, robustez y servicio, estos criterios son de vital importancia para nosotros – igual que para usted, sus empleados y la eficiencia de la empresa.

En pocas palabras: con Metabo siempre está en el lado seguro.

Movilidad ilimitada

No importa el trabajo que debe hacer, libérese del cable. Con la tecnología de batería de Metabo logra niveles de potencia que en absoluto son inferiores a las máquinas de cable.



Máxima seguridad

Cuanto menos ausencias por enfermedad, mayor será su productividad. Nuestros productos ofrecen el máximo en seguridad y protegen la salud del usuario.



MOVILIDAD

SEGURIDAD

PRODUCTIVIDAD

SERVICIO TÉCNICO

ROBUSTEZ



Amplio servicio

Desde los análisis de trabajos a hacer, sistemas de soluciones y soluciones de productos individuales hasta un servicio rápido de repuestos y reparaciones: su flujo de trabajo nos indica su necesidad, su exigencia.



Robustez duradera

Las máquinas y los accesorios de Metabo aseguran la mejor calidad, una fiabilidad absoluta y una vida útil sin igual. Esto hace posible rendimientos máximos sin compromisos, incluso bajo las condiciones más exigentes.

Made in Germany: La innovación es tradición para nosotros.

En cada máquina de Metabo se ha integrado el arte de la ingeniería alemana con todo lo mejor de su tradición. Desde 1924 desarrollamos ideas innovadoras en nuestra sede en Nürtingen y las trasladamos directamente a máquinas pioneras, así como accesorios perfectos para usuarios profesionales.

Incluso nuestro servicio, orientado a sus necesidades, nos convierte en el socio perfecto.



Fundición de aluminio

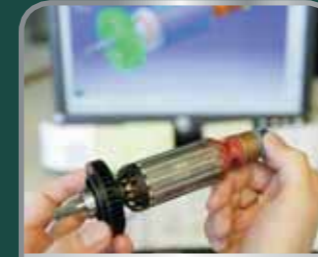

Ingeniería



Inyección de plástico



Construcción de moldes



Fabricación mecánica



Montaje



Piezas de acero con taller de temple



Fabricación de motores



LiHD – La siguiente generación.

Gracias a la nueva tecnología LiHD, Metabo es el único fabricante en el mundo que cubre todo el rango de potencias, desde 400 hasta 3.200 vatios, desde las máquinas estándar hasta los sistemas de soluciones únicos. Las aplicaciones que hasta ahora solo estaban reservadas para las máquinas de cable más potentes, ahora son posibles con batería. Es la interacción de muchos componentes que le ofrecen más potencia, vida útil y durabilidad. Las nuevas baterías LiHD ahora están disponibles de 4.0 Ah, 5.5 Ah y 8.0 Ah.

Potentes.

La combinación de las novedosas células de alto rendimiento y los componentes de desarrollo completamente nuevo de la batería LiHD aseguran que la máxima potencia esté disponible durante un tiempo extremadamente largo.

8.0 Ah

Máxima potencia y máxima durabilidad



5.5 Ah

Máxima potencia



4.0 Ah

Compacta y potente



Líder – la tecnología.

Más durabilidad

- Más material activo en la célula
- Utilización de materiales de alta calidad (plata y cobre)

Más potencia

gracias a la nueva tecnología de células LiHD combinada con una batería de nuevo desarrollo

- Barras conductoras de alta corriente y contactos ampliados
- Conductividad 3 veces mejor gracias a un conector de celdas de una aleación especial de cobre



Más vida útil

y robustez extrema:

- Protección óptima contra ensuciamiento interior gracias a un encapsulado total y barnizado protector completo de la electrónica, así como un sellado óptimo de la construcción de la tapa
- Protección de las celdas mediante amortiguador de goma
- Cargas menos frecuentes gracias a más energía celular utilizable
- El revestimiento exterior de goma de la batería proporciona una estabilidad segura y antideslizante y también sirve como protección contra golpes



100 % de compatibilidad

con todas las máquinas de batería de Metabo de ayer, actuales y futuras. En la respectiva clase de voltios.



Garantía de 3 años para la batería

para todas las baterías Li-Ion y LiHD sin limitación de ciclos de carga.

Rápido, profesional, económico – el servicio de fábrica de Metabo

Las máquinas y los accesorios de Metabo son de la más alta calidad. Si aún así se produce un daño, el servicio de fábrica de Metabo se encarga de una solución rápida. Mínimo tiempo de inactividad con el eficiente servicio de reparación de Metabo. Gracias a nuestra logística de reparación, garantizamos que una máquina se repara en un tiempo mínimo, para que pueda continuar trabajando.

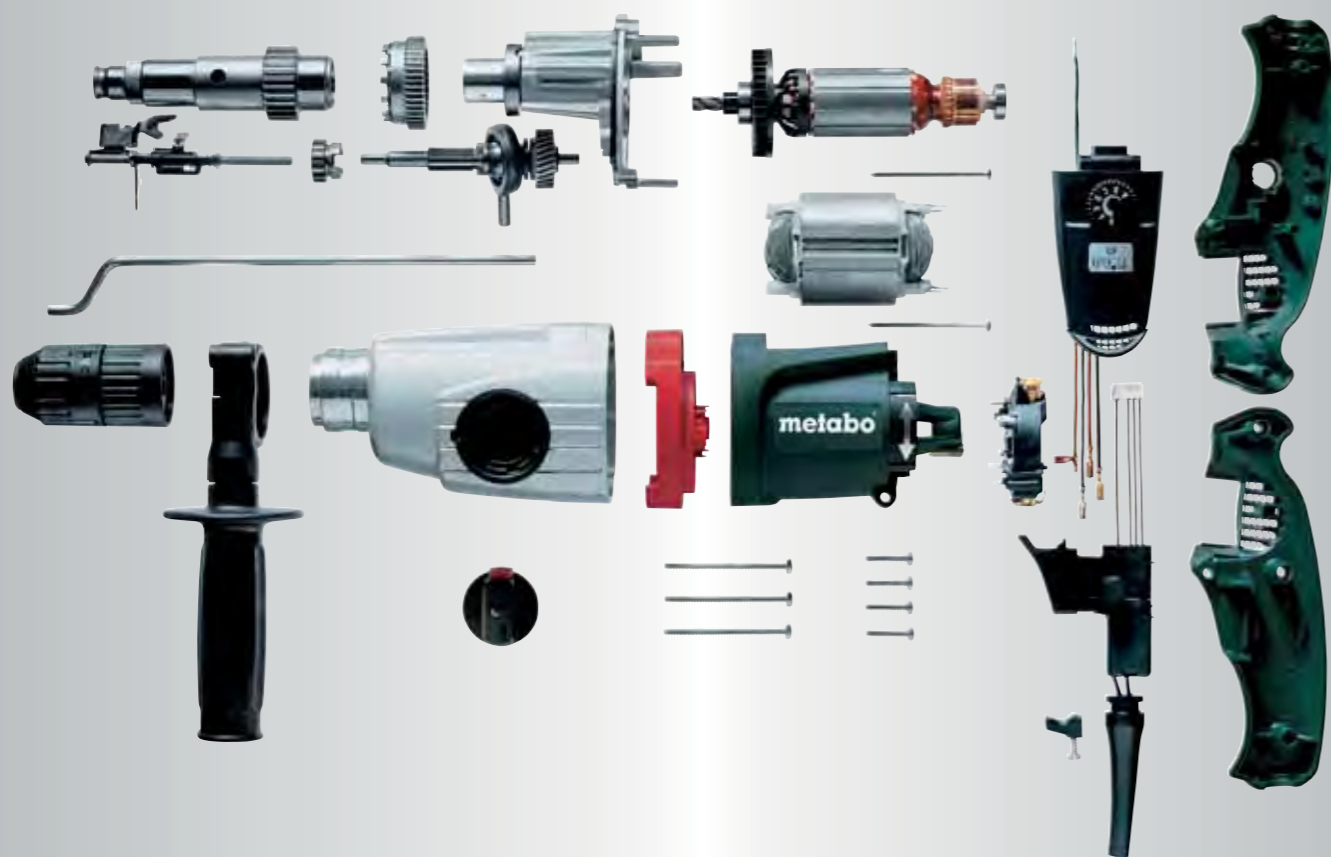

Garantía XXL de 3 años

Los clientes de Metabo están del lado seguro con la garantía XXL. Para obtenerla, simplemente debe registrar su nueva máquina Metabo dentro de las 4 semanas tras la fecha de compra, extendiendo así su garantía a 3 años.

8 años de garantía de piezas de repuesto

También ofrecemos seguridad en el suministro de piezas de repuesto: si se sustituye o deja de fabricar una máquina de Metabo, aseguramos una disponibilidad de piezas de repuesto durante 8 años después de dejar de fabricarla.

Portal de servicios en línea www.metabo-service.es

Los clientes de Metabo tienen la posibilidad de consultar en cualquier momento el apartado Servicios de Metabo en www.metabo.es, para obtener todas las informaciones importantes de producto, como listas de piezas de repuesto o manuales de instrucción.



Asesoramiento competente sobre productos y aplicaciones

Si los clientes de Metabo tienen dudas referentes a productos o aplicaciones, encontrarán en Metabo interlocutores competentes y experimentados dispuestos a ayudarles.

Sistema M+: máquina y accesorios perfectamente adaptados para un máximo rendimiento.

En Metabo, las máquinas y los accesorios están adaptados entre sí de forma óptima y probados conjuntamente durante su desarrollo. Su valor añadido: máximo rendimiento al atornillar, perforar, rectificar, cortar o serrar gracias al sistema Metabo+.

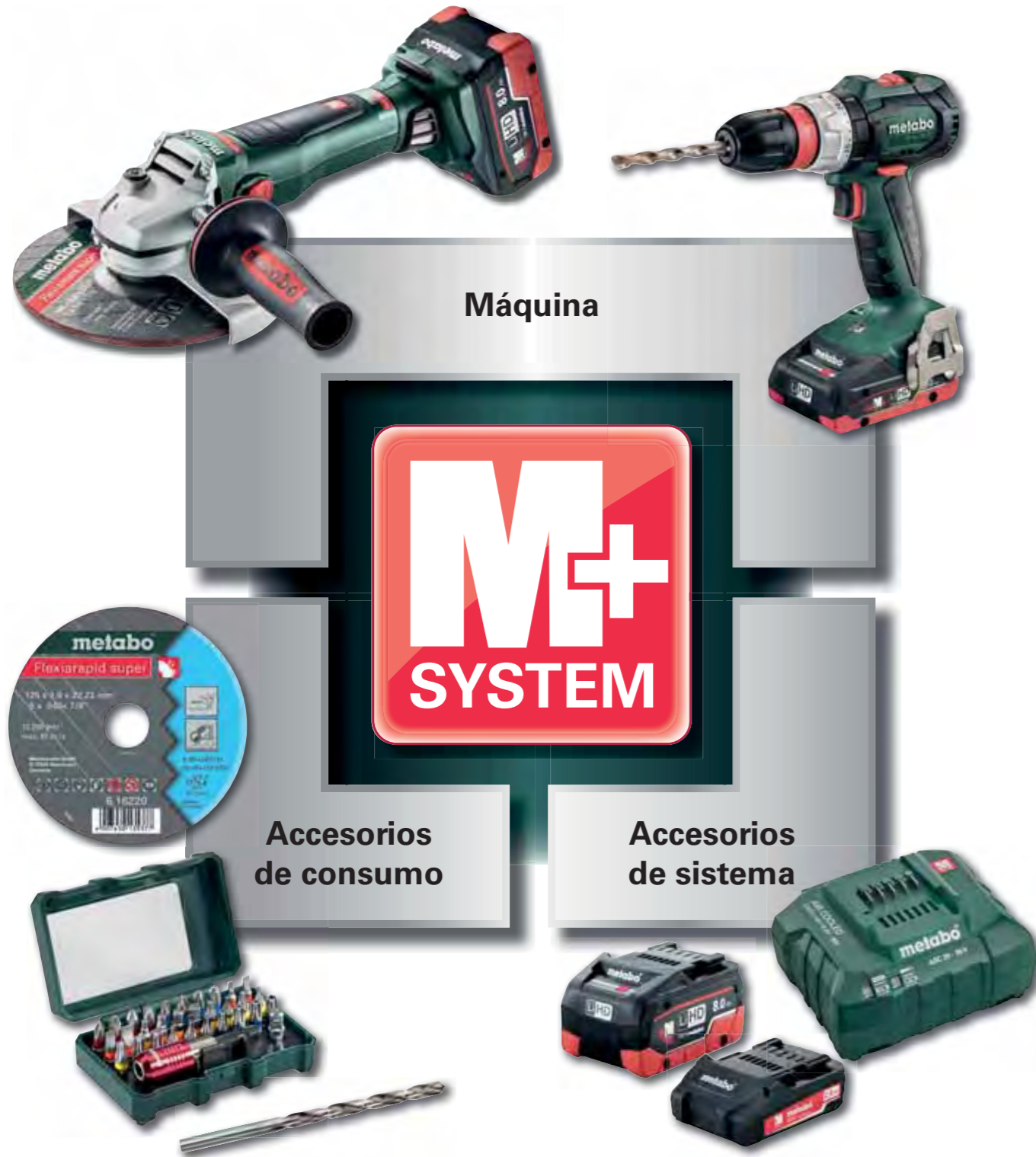

Máquinas de batería

100 % compatible. Por supuesto.

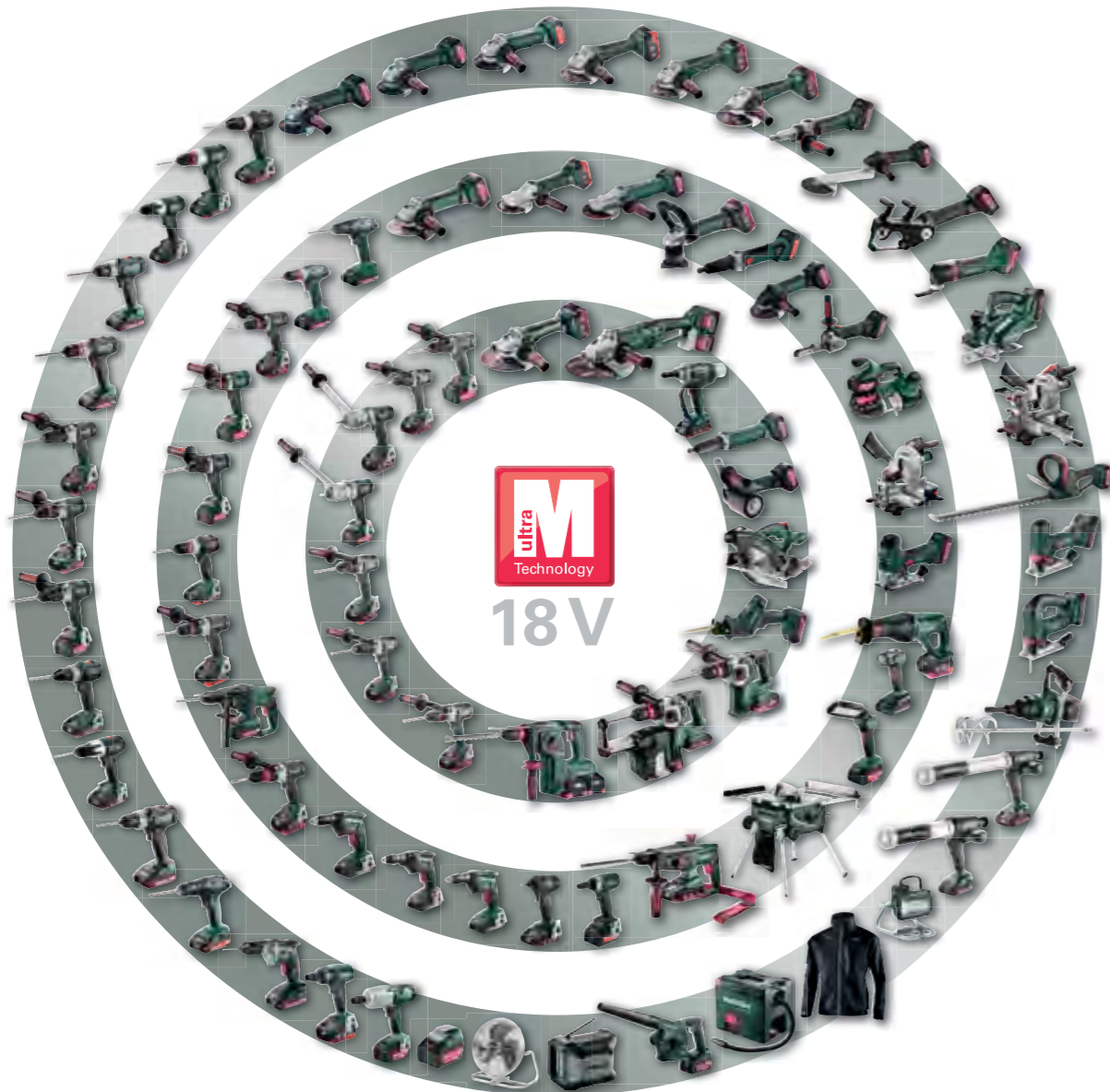

LiHD: la máxima potencia no necesita un cable.

Un hito en la tecnología de batería.

La combinación de **novedosas células de alto rendimiento** y **los componentes completamente nuevos** de la batería LiHD aseguran que la máxima potencia esté disponible durante un tiempo extremadamente largo.

- **Más potencia** – hace posible aplicaciones completamente nuevas con batería
- **Más durabilidad** – para una duración aún mayor
- **Más vida útil y extrema robustez** – hace aún mayor la seguridad de su inversión
- **Hace posible aplicaciones bajo las condiciones más duras**, reservadas hasta ahora solo a máquinas potentes de cable
- **Nueva definición de la independencia:** un hito dirigido a la obra sin cable



NOVEDAD

LiHD 8.0 Ah
LiHD 5.5 Ah
LiHD 4.0 Ah



Más potencia gracias a los interfaces perfectos: la tecnología Ultra-M de Metabo

La tecnología Ultra-M de Metabo representa una interacción perfecta en el interfaz de la máquina, la batería y el cargador. Su ventaja: carga eficiente y cuidadosa, utilización óptima de la energía y una vida útil extremadamente larga.

- Gestión inteligente de la batería: para una potencia y vida útil máximas
- Supervisión electrónica de las células individuales (ESCP): para una vida útil especialmente larga
- Tecnología de carga »AIR COOLED«: tiempo de carga más corto y vida útil más larga
- Inversión en un sistema de batería con futuro seguro

PICK+MIX

Simplemente combinado con inteligencia.

¡Elija y compre solo lo que realmente necesita y ahorre dinero!

Encontrará informaciones referentes a Pick+Mix en metabo.com



100 % de compatibilidad

con todas las máquinas de batería de Metabo de ayer, actuales y futuras. En la respectiva clase de voltios.



Garantía de 3 años para la batería

para todas las baterías Li-Ion y LiHD sin restricción de ciclos de carga.

Para cada aplicación, la máquina de batería adecuada.

Metabo le ofrece una gama de productos de taladros atornilladores de batería y taladros de percusión de batería perfectamente adaptada a cada aplicación. Ya sea desde el diámetro de perforación más pequeño hasta el más grande o desde el tornillo más pequeño hasta el más grande. No importa qué material. En Metabo siempre encontrará la máquina perfecta para su aplicación.

¿Qué taladros atornilladores de batería y taladros de percusión de batería para qué aplicación de perforación?



Taladro atornillador de batería / taladro de percusión de batería	Power Maxx BS Power Maxx BS Quick Power Maxx SB BS 18 BS 18 Quick SB 18	BS 18 L BS 18 L Quick SB 18 L	BS 18 LT BS 18 LT Quick SB 18 LT BS 18 LT BL BS 18 LT BL Q SB 18 LT BL	BS 18 LTX Quick SB 18 LTX Quick BS 18 LTX Impuls SB 18 LTX Impuls	BS 18 LTX BL Q I SB 18 LTX BL Q I BS 18 LTX BL I SB 18 LTX BL I BS 18 LTX-3 BL Q I SB 18 LTX-3 BL Q I BS 18 LTX-3 BL I SB 18 LTX-3 BL I	SBE 18 LTX
---	--	-------------------------------------	---	--	--	------------

Ø madera en mm						
Brocas helicoidales						
hasta Ø 10						
Ø 10						
Ø 20						
Ø 30						
Brocas salomónicas						
hasta Ø 10						
Ø 10						
Ø 20						
Ø 30						
Ø 40						
Ø 50						
Brocas Forstner/brocas artísticas						
hasta Ø 10						
Ø 10						
Ø 20						
Ø 30						
Ø 40						
Ø 50						
Ø 68						
Ø 80						
Ø 90						
Ø 105						
Ø 130						
Coronas						
hasta Ø 10						
Ø 10						
Ø 20						
Ø 30						
Ø 40						
Ø 50						
Ø 68						
Ø 80						
Ø 90						
Ø 105						
Ø 130						
Ø 140						
Ø 210						
Ø metal en mm						
Ø 5						
Ø 10						
Ø 13						
Mampostería Ø* en mm						
Ø 5						
Ø 10						
Ø 13						
Ø 16						
Ø 20						

*solo con taladros de percusión de batería (SB)

¿Qué taladros atornilladores de batería y taladros de percusión de batería para qué aplicación de perforación?



Taladro atornillador de batería / taladro de percusión de batería	Power Maxx BS Power Maxx BS Quick Power Maxx SB BS 18 BS 18 Quick SB 18	BS 18 L BS 18 L Quick SB 18 L	BS 18 LT BS 18 LT Quick SB 18 LT BS 18 LT BL BS 18 LT BL Q SB 18 LT BL	BS 18 LTX Quick SB 18 LTX Quick BS 18 LTX Impuls SB 18 LTX Impuls	BS 18 LTX BL Q I SB 18 LTX BL Q I BS 18 LTX BL I SB 18 LTX BL I BS 18 LTX-3 BL Q I SB 18 LTX-3 BL Q I BS 18 LTX-3 BL I SB 18 LTX-3 BL I
Tornillos de rosca completa					
mm				+ PowerX3	+ PowerX3
Longitud en mm					
Ø 3 hasta 35					
Ø 3,5 hasta 40					
Ø 4,5 hasta 60					
60					
60					
80					
100					
100					
120					
140					
160					
180					
200					
240					
280					
300					
100					
120					
140					
180					
200					
220					
240					
260					
Ø 8 280					
300					
350					
400					
450					
500					
550					
600					
140					
180					
200					
220					
240					
260					
280					
Ø 10 300					
350					
400					
450					
500					
550					
600					
200					
220					
240					
260					
280					
Ø 12 300					
350					
400					
450					
500					
550					
600					
200					
220					
240					
260					
280					
Ø 13 300					
350					
400					
450					
500					
550					
600					
700					
800					
1000					

■ aplicación óptima
■ aplicación posible
Tamaños intermedios de brocas o tornillos no están en la lista.

El sistema Quick de Metabo: ¡versátil y cómodo!



Trabajo rápido y eficiente

Cambio rápido del alojamiento de la herramienta y la herramienta de inserción para un trabajo flexible

Aumento de la eficiencia gracias a accesorios inteligentes

Gracias al alojamiento hexagonal interior imantado, las brocas hexagonales o las puntas de atornillar se pueden colocar directamente en el husillo. Esto hace posible perforar y atornillar en espacios estrechos y una transmisión directa del par de giro.

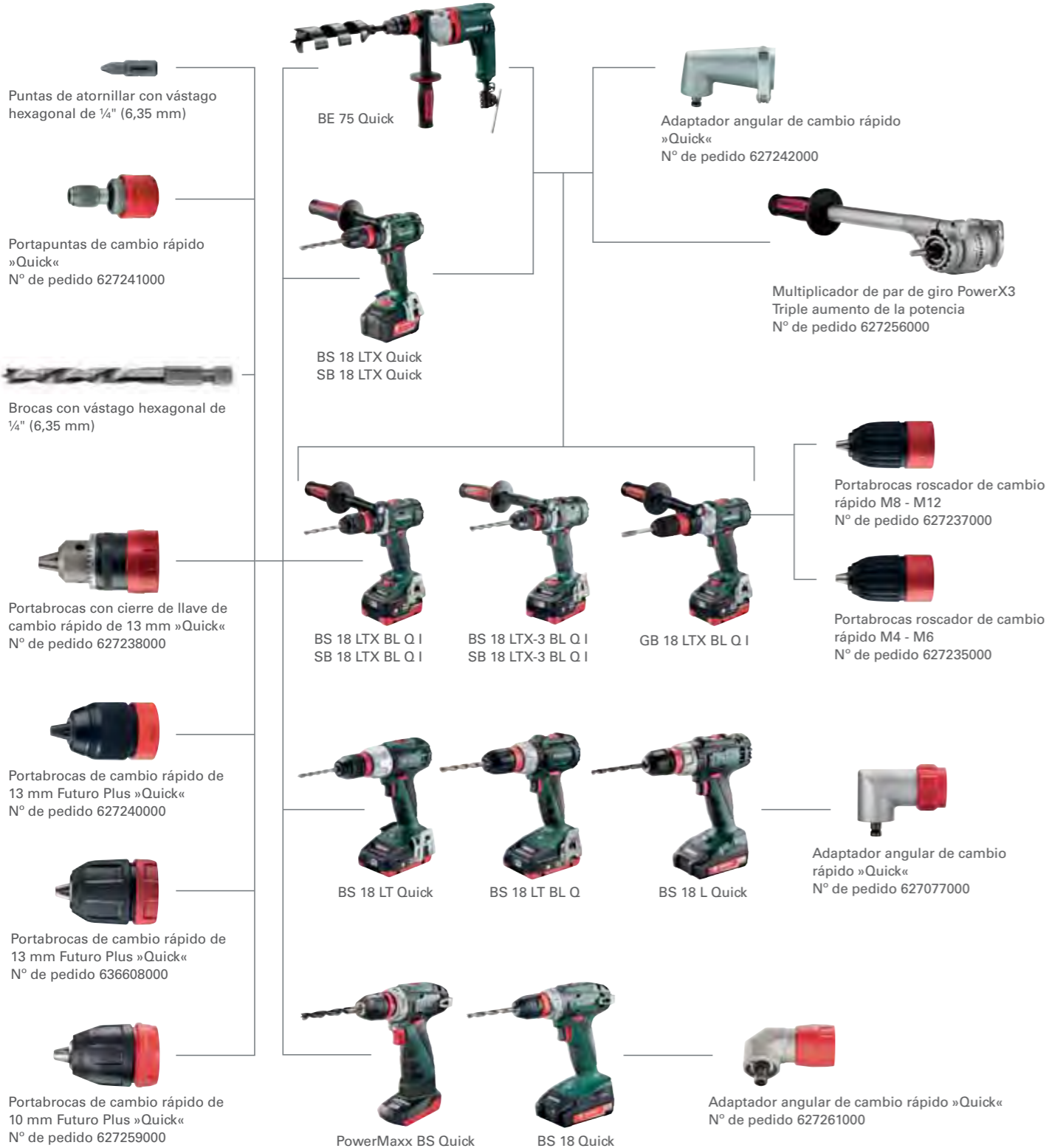

10,8 V



Datos técnicos

	Taladro atornillador de batería PowerMaxx BS Basic	Taladro atornillador de batería PowerMaxx BS Quick Pro
Tipo de batería	Li-Ion	Li-Ion
Tensión de la batería	10,8 V	10,8 V
Par de giro máx. blando	17 Nm	17 Nm
Par de giro máx. duro	34 Nm	34 Nm
Par de giro regulable	0,5 - 5 Nm	0,5 - 5 Nm
Ø de perforación acero	10 mm	10 mm
Ø de perforación madera blanda	18 mm	18 mm
Revoluciones marcha en vacío	0 - 360 / 0 - 1.400 /min	0 - 360 / 0 - 1.400 /min
Capacidad del portabrocas	1 - 10 mm	1 - 10 mm
Peso (con batería)	0,8 kg	0,8 kg

Suministro estándar

Nº de pedido	600079	600080	600156	600157
Portabrocas de sujeción rápida	■	■		
Portabrocas de cambio rápido			■	■
Adaptador angular de cambio rápido				■
Gancho para cinturón	■	■	■	■
Batería Li-Power (10,8 V/2,0 Ah)	■			■
2 baterías Li-Power (10,8 V/2,0 Ah)		■	■	
Batería Li-Power (10,8 V/4,0 Ah)				■
Cargador LC 40	■	■	■	■
Bolsa para herramientas	■			
Maletín profesional		■	■	■

Encontrará variantes de equipamiento en la lista de precios de Metabo y en Internet

Ventajas del producto

- Con adaptador angular de cambio rápido para taladrar y atornillar en lugares de difícil acceso.
- Sistema Quick de Metabo: cambio rápido del alojamiento de la herramienta y la herramienta de inserción para un trabajo flexible
- Taladro atornillador compacto y ligero con diseño extremadamente corto para usos múltiples
- Husillo con hexágono interior para puntas de atornillar para trabajar sin portabrocas
- Luz de trabajo integrada para iluminar el lugar de trabajo
- Con práctico gancho para cinturón, para fijar a la derecha o izquierda sin herramienta
- Práctica indicación de la capacidad para controlar el estado de carga de la batería

Componentes del sistema

76, 252 → Accesorios

72 → Baterías

18 → Sistema Quick

01

02

03

04

05

06

07

08

09

10

11

12

13

14

15

10,8 V



Datos técnicos	Taladro de percusión de batería PowerMaxx SB Basic
Tipo de batería	Li-Ion
Tensión de la batería	10,8 V
Par de giro máx. blando	17 Nm
Par de giro máx. duro	34 Nm
Par de giro regulable	0,5 - 5 Nm
Ø de perforación mampostería	10 mm
Ø de perforación acero	10 mm
Ø de perforación madera blanda	18 mm
Revoluciones marcha en vacío	0 - 360 / 0 - 1.400 /min
Número máx. de golpes	21.000 /min
Capacidad del portabrocas	1,5 - 10 mm
Peso (con batería)	1,12 kg

Suministro estándar

Nº de pedido	600385
Portabrocas de sujeción rápida	■
Gancho para cinturón	■
2 baterías Li-Power (10,8 V/2,0A h)	■
Cargador LC 40	■
Maletín profesional	■

Encontrará variantes de equipamiento en la lista de precios de Metabo y en Internet

Ventajas del producto

- Taladro de percusión de batería compacto y ligero con diseño extremadamente corto para usos múltiples
- Función de taladrado con golpe para perforar en mampostería
- Luz de trabajo integrada para iluminar el lugar de trabajo
- Práctica indicación de la capacidad para controlar el estado de carga de la batería
- Con práctico gancho para cinturón, se puede fijar a la derecha o izquierda

Componentes del sistema

234 ➔ Accesorios | 72 ➔ Baterías

10,8 V



Datos técnicos	Atornillador de impacto de batería PowerMaxx SSD
Tipo de batería	Li-Ion
Tensión de la batería	10,8 V
Máx. revoluciones marcha en vacío	0 - 2.300 /min
Número máx. de golpes	3.000 /min
Par de apriete máx.	105 Nm
Niveles de revoluciones/par de giro	1
Alojamiento de la herramienta	Hexágono interior 1/4" (6,35 mm)
Peso (con batería)	1 kg

Suministro estándar

Nº de pedido	600093
2 baterías Li-Power (10,8 V/2,0A h)	■
Cargador LC 40	■
Maletín profesional	■

Encontrará variantes de equipamiento en la lista de precios de Metabo y en Internet

Ventajas del producto

- Atornillador de impacto de batería compacto para trabajos extremos
- Trabajar con mínimos contragolpes con par de apriete extremadamente alto
- Luz de trabajo integrada para una iluminación óptima del lugar de trabajo
- Robusta carcasa del engranaje de fundición a presión de aluminio para una óptima disipación del calor y longevidad

Componentes del sistema

315 ➔ Accesorios | 72 ➔ Baterías

10,8 V



Datos técnicos	Sierra de sable de batería PowerMaxx ASE
Tipo de batería	Li-Ion
Tensión de la batería	10,8 V
Número de carreras marcha en vacío	0 - 3.100 /min
Carrera de la hoja de sierra	13 mm
Peso (con batería)	1,2 kg

Suministro estándar

Nº de pedido	602264
Hoja para sierras de calar para metal	■
Hoja para sierras de sable para madera y metal	■
2 baterías Li-Power (10,8 V/2,0A h)	■
Cargador LC 40	■
Maletín profesional	■

Encontrará variantes de equipamiento en la lista de precios de Metabo y en Internet

Ventajas del producto

- Sierra ligera, extremadamente manejable para manejar con una o dos manos
- Especialmente adecuada para trabajar en lugares de difícil acceso
- Electrónica Vario (V) para trabajar con números de carreras adecuadas al material
- Metabo Quick para cambiar la hoja de sierra sin herramienta
- Gama de aplicaciones ampliada gracias al alojamiento Quick de las hojas para sierras de sable y sierras de calar
- Tope de profundidad ajustable sin herramienta para una utilización óptima de la hoja de sierra y múltiples aplicaciones, como p.ej. cortes de inmersión
- Luz de trabajo LED integrada para una iluminación óptima del lugar de corte
- Práctica indicación de la capacidad para controlar el estado de carga de la batería
- Amplia gama de aplicaciones gracias a la gama de hojas de sierra de Metabo coordinada

Componentes del sistema

391, 406 ➔ Accesorios | 72 ➔ Baterías

10,8 V



Datos técnicos	Pistola para aplicar silicona de batería KPA 10.8
Tipo de batería	Li-Ion
Tensión de la batería	10,8 V
Presión de eyección	4.413 N / 450 kg
Tamaño del alojamiento	600 ml
Velocidad de avance marcha en vacío	2 - 10 mm/s
adecuada para	Cartuchos, bolsas flexibles (salchichas)
Peso (con batería)	2,7 kg

Suministro estándar

Nº de pedido	602117610	602117600
Tubo de 600 ml		■
Tubo de 400 ml	■	
Placa de eyección para bolsas flexibles (salchichas)	■	■
Placa de eyección para cartuchos	■	■
Batería Li-Power (10,8 V/4,0 Ah)	■	■
Cargador LC 40		■

Encontrará variantes de equipamiento en la lista de precios de Metabo y en Internet

Ventajas del producto

- Alta fuerza de eyección para tratar cualquier material usual, para hermetizar y pegar
- Ajuste continuo de la velocidad de eyección para un trabajo exacto
- Cambio fácil entre cartuchos y bolsas flexibles (salchichas)
- Ningún goteo gracias al regreso automático de la cremallera
- Engranaje de metal macizo para una larga vida útil

Componentes del sistema

78 ➔ Accesorios | 72 ➔ Baterías

10,8 V



Datos técnicos	Lámpara de bolsillo de batería PowerMaxx TLA LED	Lámpara de mano de batería PowerMaxx ULA LED	Linterna de batería PowerMaxx SLA LED
Máx. corriente de alumbrado	210 lm	160 lm	340 lm
Máx. duración de la iluminación por carga de batería	10,8 V / 2,0 Ah: 7,2 h 10,8 V / 4,0 Ah: 14,4 h 10,8 V / 5,2 Ah: 18,7 h	10,8 V / 2,0 Ah: 9,5 h 10,8 V / 4,0 Ah: 19 h 10,8 V / 5,2 Ah: 24,7 h	10,8 V / 2,0 Ah: 3,8 h 10,8 V / 4,0 Ah: 7,6 h 10,8 V / 5,2 Ah: 9,9 h
Peso (sin batería)	0,13 kg	0,32 kg	0,42 kg

Suministro estándar	606213	600367	600369
Nº de pedido			
sin batería, sin cargador	■	■	■

Ventajas del producto

- Potente lámpara de bolsillo LED para una luz de trabajo clara y uniforme
- Potente lámpara de mano LED para una luz de trabajo clara y uniforme
- Potente linterna LED para una luz de trabajo clara y uniforme
- Cabeza de la lámpara orientable y bloqueable en 12 posiciones
- Cabeza de la lámpara giratoria y orientable en 180° para posiciones de iluminación casi ilimitadas
- Robusta carcasa de fundición a presión de aluminio para el uso en obras
- Robusta carcasa de fundición a presión de aluminio para el uso en obras
- Gancho girable para colgar la lámpara
- Gancho girable para colgar la lámpara
- Compacta y manejable para una gran cantidad de aplicaciones

10,8 V



Datos técnicos	Adaptador Power de batería PowerMaxx PA
Nº de pedido	606212
sin batería, sin cargador	■

Ventajas del producto

- Adaptador multifunción compacto que se puede utilizar como estación de carga y fuente de energía
- Conexión USB rápida para cargar y conectar aparatos USB (máx. corriente de carga 2 A)
- Conexión de 12 voltios para la chaqueta calefactable de Metabo
- Práctica indicación de la capacidad para controlar el estado de carga de la batería

Componentes del sistema

72 → Baterías

Taladros atornilladores de batería LTX y taladros de percusión de batería LTX: la referencia en la clase superior.

Con nuestros taladros atornilladores de batería LTX y taladros de percusión de batería LTX, ofrecemos soluciones independientes del cable para trabajos exigentes de perforación y atornillado. Las extremadamente potentes máquinas LTX convencen con sus máximos pares de giro, incluso en las aplicaciones más duras de atornillado. Numerosas funciones inteligentes, como por ejemplo, el funcionamiento por impulsos conectable para centrar con exactitud, le ayudan en su trabajo. Nuestros modelos LTX sin escobillas están disponibles para una máxima eficiencia y rapidez en todo el espectro de aplicaciones.



Sistema Quick de Metabo para múltiples aplicaciones



Metabo »Impuls« para desatornillar sin esfuerzo tornillos forzados

Mecanismo de percusión de alto rendimiento para los mejores resultados de trabajo

Engranaje de metal de triple reducción prolonga en gran medida la vida útil de la máquina.

Carcasa del engranaje de fundición a presión de aluminio aumenta la vida útil de la máquina. La máquina es más robusta y disipa con mayor rapidez el calor que se produce al trabajar.



BRUSHLESS MOTOR

Competencia en motores de Metabo. Innovador y potente motor Brushless de Metabo para un avance rápido del trabajo y una máxima eficiencia.

SB 18 LTX BL Q I

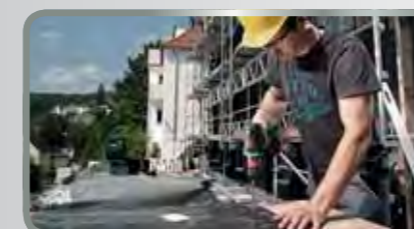

Inteligentes motores sin escobillas gracias a la tecnología Ultra-M. Óptimo aprovechamiento de la energía gracias a la tecnología Ultra-M de Metabo



Precision Stop: acoplamiento de par de apriete para una mayor precisión. En el nivel de par de apriete 1-4 se ajustan tanto la potencia como las revoluciones. Esto permite un trabajo preciso, especialmente con tornillos pequeños.



Eficacia máxima para las exigencias más altas. Máquinas duraderas y con potente par de giro incluso para los trabajos muy duros de atornillado y perforación.

01
02
03
04
05
06
07
08
09
10
11
12
13
14
15

14,4 V
18 V



Datos técnicos	Taladro atornillador de batería BS 14.4	Taladro atornillador de batería BS 18	Taladro atornillador de batería BS 18 Quick
Tipo de batería	Li-Ion	Li-Ion / LiHD	Li-Ion / LiHD
Tensión de la batería	14,4 V	18 V	18 V
Par de giro máx. blando	20 Nm	24 Nm	24 Nm
Par de giro máx. duro	40 Nm	48 Nm	48 Nm
Par de giro regulable	0,5 - 4,5 Nm	0,5 - 4,5 Nm	0,5 - 4,5 Nm
Ø de perforación acero	10 mm	10 mm	10 mm
Ø de perforación madera blanda	20 mm	20 mm	20 mm
Revoluciones marcha en vacío	0 - 400 / 0 - 1.500 /min	0 - 450 / 0 - 1.600 /min	0 - 450 / 0 - 1.600 /min
Capacidad del portabrocas	1 - 10 mm	1 - 10 mm	1 - 10 mm
Peso (con batería)	1,2 kg	1,3 kg	1,3 kg

Suministro estándar

Nº de pedido	602206	602207	602217 ¹⁾
Portabrocas de sujeción rápida	■	■	
Portabrocas de cambio rápido			■
Gancho para cinturón	■	■	■
2 baterías Li-Power (14,4 V/2,0 Ah)	■		
2 baterías Li-Power (18 V/2,0 Ah)		■	■
Cargador SC 60 Plus	■	■	■
Maletín profesional	■	■	■

Encontrará variantes de equipamiento en la lista de precios de Metabo y en Internet
¹⁾ disponible también en 120 V

Ventajas del producto

- Taladro atornillador compacto y ligero con diseño extremadamente corto para usos múltiples
- Luz de trabajo integrada para iluminar el lugar de trabajo
- Con práctico gancho para cinturón, para fijar a la derecha o izquierda sin herramienta
- Baterías con indicación de la capacidad para controlar el estado de carga
- Sistema Quick de Metabo: cambio rápido del alojamiento de la herramienta y la herramienta de inserción para un trabajo flexible
- Husillo con hexágono interior para puntas de atornillar para trabajar sin portabrocas

Componentes del sistema

76, 252 → Accesorios | 72 → Baterías | 18 → Sistema Quick

18 V



Datos técnicos	Taladro atornillador de batería BS 18 L	Taladro atornillador de batería BS 18 L Quick
Tipo de batería	Li-Ion / LiHD	Li-Ion / LiHD
Tensión de la batería	18 V	18 V
Par de giro máx. blando	25 Nm	25 Nm
Par de giro máx. duro	50 Nm	50 Nm
Par de giro regulable	1,5 - 6 Nm	1,5 - 6 Nm
Ø de perforación acero	10 mm	10 mm
Ø de perforación madera blanda	20 mm	20 mm
Revoluciones marcha en vacío	0 - 450 / 0 - 1800 /min	0 - 450 / 0 - 1800 /min
Capacidad del portabrocas	1,5 - 13 mm	1,5 - 13 mm
Peso (con batería)	1,6 kg	1,6 kg

Suministro estándar

Nº de pedido	602321	602320 ¹⁾
Portabrocas de sujeción rápida	■	
Portabrocas de cambio rápido		■
Gancho para cinturón y depósito de puntas	■	■
2 baterías Li-Power (18 V/2,0 Ah)	■	■
Cargador SC 60 Plus	■	■
Maletín profesional	■	■

Encontrará variantes de equipamiento en la lista de precios de Metabo y en Internet
¹⁾ disponible también en 120 V

Ventajas del producto

- Con práctico gancho para cinturón, se puede fijar a la derecha o izquierda
- Sistema Quick de Metabo: cambio rápido del alojamiento de la herramienta y la herramienta de inserción para un trabajo flexible
- Husillo con hexágono interior para puntas de atornillar para trabajar sin portabrocas
- Con práctico gancho para cinturón y portapuntas, opcionalmente para fijar a la derecha o izquierda
- Potente taladro atornillador compacto con diseño corto
- Luz de trabajo LED integrada con luminosidad remanente para una claridad óptima del área de trabajo
- Baterías con indicación de la capacidad para controlar el estado de carga

Componentes del sistema

76, 252 → Accesorios | 72 → Baterías | 18 → Sistema Quick

18 V



Datos técnicos	Taladro atornillador de batería BS 18 LT	Taladro atornillador de batería BS 18 LT Quick	Taladro atornillador de batería BS 18 LT BL	Taladro atornillador de batería BS 18 LT BL Q
Tipo de batería	Li-Ion / LiHD	Li-Ion / LiHD	Li-Ion / LiHD	Li-Ion / LiHD
Tensión de la batería	18 V	18 V	18 V	18 V
Par de giro máx. blando	34 Nm	34 Nm	34 Nm	34 Nm
Par de giro máx. duro	60 Nm	60 Nm	60 Nm	60 Nm
Par de giro regulable	0,7 - 8 Nm	0,7 - 8 Nm	0,7 - 8 Nm	0,7 - 8 Nm
Ø de perforación acero	13 mm	13 mm	13 mm	13 mm
Ø de perforación madera blanda	38 mm	38 mm	38 mm	38 mm
Revoluciones marcha en vacío	0 - 450 / 0 - 1.600 /min	0 - 450 / 0 - 1.600 /min	0 - 600 / 0 - 2.100 /min	0 - 600 / 0 - 2.100 /min
Capacidad del portabrocas	1,5 - 13 mm	1,5 - 13 mm	1,5 - 13 mm	1,5 - 13 mm
Peso (con batería)	1,8 kg	1,9 kg	1,7 kg	1,5 kg

Suministro estándar

Nº de pedido	602102 ¹⁾	602104	602325 ¹⁾	602334
Portabrocas de sujeción rápida	■		■	
Portabrocas de cambio rápido		■		■
Portapuntas de cambio rápido		■		■
Gancho para cinturón y depósito para puntas	■	■	■	■
2 baterías LiHD (18 V/4,0 Ah)	■	■	■	■
Cargador ASC 30-36 V »AIR COOLED«	■	■	■	■
Maletín profesional	■	■	■	■

Encontrará variantes de equipamiento en la lista de precios de Metabo y en Internet ¹⁾ disponible también en 120 V

Ventajas del producto

- Sistema Quick de Metabo: cambio rápido del alojamiento de la herramienta y la herramienta de inserción para un trabajo flexible
- Potente motor de 4 polos de Metabo para perforar y atornillar rápidamente
- Taladro atornillador sin escobillas de diseño compacto para trabajos universales y exigentes
- Único motor Brushless de Metabo para un avance rápido del trabajo y máxima eficiencia al perforar y atornillar
- Luz de trabajo integrada para iluminar el lugar de trabajo
- Con práctico gancho para cinturón y portapuntas, opcionalmente para fijar a la derecha o izquierda
- Baterías con indicación de la capacidad para controlar el estado de carga

Componentes del sistema

76, 252 → Accesorios | 72 → Baterías | 18 → Sistema Quick

18 V

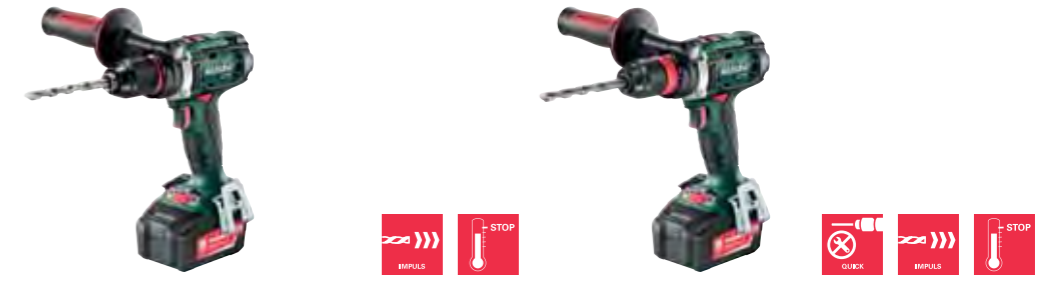

Datos técnicos	Taladro atornillador de batería BS 18 LTX Impuls	Taladro atornillador de batería BS 18 LTX Quick
Tipo de batería	Li-Ion / LiHD	Li-Ion / LiHD
Tensión de la batería	18 V	18 V
Par de giro máx. blando	55 Nm	55 Nm
Par de impulso	60 Nm	60 Nm
Par de giro máx. duro	110 Nm	110 Nm
Par de giro regulable	1,5 - 24 Nm	1,5 - 24 Nm
Ø de perforación acero	13 mm	13 mm
Ø de perforación madera blanda	65 mm	65 mm
Revoluciones marcha en vacío	0 - 500 / 0 - 1.700 /min	0 - 500 / 0 - 1.700 /min
Capacidad del portabrocas	1,5 - 13 mm	1,5 - 13 mm
Peso (con batería)	2,3 kg	2,3 kg

Suministro estándar

Nº de pedido	602191 ¹⁾	602193
Portabrocas de sujeción rápida Futuro Plus con manguito de metal	■	
Portabrocas de cambio rápido		■
Portapuntas de cambio rápido		■
Empuñadura adicional	■	■
Gancho para cinturón y depósito para puntas	■	■
2 baterías Li-Power (18 V/5,2 Ah)	■	■
Cargador ASC 30-36 V »AIR COOLED«	■	■
Maletín profesional	■	■

Encontrará variantes de equipamiento en la lista de precios de Metabo y en Internet ¹⁾ disponible también en 120 V

Ventajas del producto

- Sistema Quick de Metabo: cambio rápido del alojamiento de la herramienta y la herramienta de inserción para un trabajo flexible
- Funcionamiento por impulsos conectable para desatornillar tornillos forzados y centrar en superficies lisas
- Potente motor de 4 polos de Metabo para perforar y atornillar rápidamente
- Protección contra sobrecarga: protege el motor contra sobrecalentamiento
- Cuello de sujeción (Ø 43 mm) para múltiples usos
- Luz de trabajo integrada para iluminar el lugar de trabajo
- Robusta carcasa del engranaje de fundición a presión de aluminio para una óptima disipación del calor y longevidad
- Con práctico gancho para cinturón y portapuntas, opcionalmente para fijar a la derecha o izquierda
- Baterías con indicación de la capacidad para controlar el estado de carga

Componentes del sistema

76, 252 → Accesorios | 72 → Baterías | 18 → Sistema Quick

18 V



Datos técnicos	Taladro atornillador de batería BS 18 LTX BL I	Taladro atornillador de batería BS 18 LTX BL Q I	Taladro atornillador de batería BS 18 LTX BL Q I con PowerX3
Tipo de batería	Li-Ion / LiHD	Li-Ion / LiHD	Li-Ion / LiHD
Tensión de la batería	18 V	18 V	18 V
Par de giro máx. blando	60 Nm	60 Nm	60 Nm
Par de impulso	65 Nm	65 Nm	65 Nm
Par de giro máx. duro	120 Nm	120 Nm	120 Nm
Par de giro regulable	1 - 20 Nm	1 - 20 Nm	1 - 20 Nm
Ø de perforación acero	13 mm	13 mm	13 mm
Ø de perforación madera blanda	65 mm	65 mm	65 mm
Revoluciones marcha en vacío	0 - 500 / 0 - 1.850 /min	0 - 500 / 0 - 1.850 /min	0 - 500 / 0 - 1.850 /min
Capacidad del portabrocas	1,5 - 13 mm	1,5 - 13 mm	1,5 - 13 mm
Peso (con batería)	2,3 kg	2,5 kg	2,5 kg

Suministro estándar

Nº de pedido	602350 ¹⁾	602351	602351770
Multiplicador de par de giro Power X3 con empuñadura adicional larga			■
Portabrocas de sujeción rápida Futuro Plus con manguito de metal	■		
Portabrocas de cambio rápido		■	■
Portapuntas de cambio rápido		■	■
Empuñadura adicional	■	■	■
Gancho para cinturón y depósito para puntas		■	■
2 baterías Li-Power (18 V/5,2 Ah)	■		
2 baterías LiHD (18 V/5,5 Ah)		■	■
Cargador ASC 30-36 V »AIR COOLED«	■	■	■
Maletín profesional	■	■	■

Encontrará variantes de equipamiento en la lista de precios de Metabo y en Internet ¹⁾ disponible también en 120 V

Ventajas del producto

- Con multiplicador de par de giro PowerX3: triplica la potencia de la máquina para aplicaciones extremas
- Sistema Quick de Metabo: cambio rápido del alojamiento de la herramienta y la herramienta de inserción para un trabajo flexible
- Taladro atornillador sin escobillas con máxima potencia para las aplicaciones más duras
- Funcionamiento por impulsos conectable para desatornillar tornillos forzados y centrar en superficies lisas
- Único motor Brushless de Metabo para un avance rápido del trabajo y máxima eficiencia al perforar y atornillar
- Cuello de sujeción (Ø 43 mm) para múltiples usos
- Luz de trabajo integrada para iluminar el lugar de trabajo
- Robusta carcasa del engranaje de fundición a presión de aluminio para una óptima disipación del calor y longevidad
- Con práctico gancho para cinturón y portapuntas, opcionalmente para fijar a la derecha o izquierda
- Baterías con indicación de la capacidad para controlar el estado de carga

Componentes del sistema

76, 252 → Accesorios | 72 → Baterías | 18 → Sistema Quick

18 V



Datos técnicos	Taladro atornillador de batería de 3 marchas BS 18 LTX-3 BL I	Taladro atornillador de batería de 3 marchas BS 18 LTX-3 BL Q I
Tipo de batería	Li-Ion / LiHD	Li-Ion / LiHD
Tensión de la batería	18 V	18 V
Par de giro máx. blando	60 Nm	60 Nm
Par de impulso	65 Nm	65 Nm
Par de giro máx. duro	120 Nm	120 Nm
Par de giro regulable	1 - 20 Nm	1 - 20 Nm
Ø de perforación acero	13 mm	13 mm
Ø de perforación madera blanda	65 mm	65 mm
Revoluciones marcha en vacío	0 - 500 / 0 - 2.050 / 0 - 3.800 /min	0 - 500 / 0 - 2.050 / 0 - 3.800 /min
Capacidad del portabrocas	1,5 - 13 mm	1,5 - 13 mm
Peso (con batería)	2,6 kg	2,6 kg

Suministro estándar

Nº de pedido	602354	602355 ¹⁾
Portabrocas de sujeción rápida Futuro Plus con manguito de metal	■	
Portabrocas de cambio rápido		■
Portapuntas de cambio rápido		■
Empuñadura adicional	■	■
Gancho para cinturón y depósito para puntas	■	■
2 baterías LiHD (18 V/5,5 Ah)	■	■
Cargador ASC 30-36 V »AIR COOLED«	■	■
Maletín profesional	■	■

Encontrará variantes de equipamiento en la lista de precios de Metabo y en Internet ¹⁾ disponible también en 120 V

Ventajas del producto

- Sistema Quick de Metabo: cambio rápido del alojamiento de la herramienta y la herramienta de inserción para un trabajo flexible
- Taladro atornillador sin escobillas de 3 velocidades con máxima potencia para las aplicaciones más duras
- 3ª velocidad con alto par de giro (máx. 3.800 /min) para un ámbito de aplicación ampliado y un avance aún más rápido de perforación
- Funcionamiento por impulsos conectable para desatornillar tornillos forzados y centrar en superficies lisas
- Único motor Brushless de Metabo para un avance rápido del trabajo y máxima eficiencia al perforar y atornillar
- Cuello de sujeción (Ø 43 mm) para múltiples usos
- Luz de trabajo integrada para iluminar el lugar de trabajo
- Robusta carcasa del engranaje de fundición a presión de aluminio para una óptima disipación del calor y longevidad
- Con práctico gancho para cinturón y portapuntas, opcionalmente para fijar a la derecha o izquierda
- Baterías con indicación de la capacidad para controlar el estado de carga

Componentes del sistema

76, 252 → Accesorios | 72 → Baterías | 18 → Sistema Quick

18 V



Datos técnicos	Taladro de batería BE 18 LTX 6
Tipo de batería	Li-Ion / LiHD
Tensión de la batería	18 V
Par de apriete máx.	4 Nm
Ø de perforación acero	6 mm
Ø de perforación madera blanda	12 mm
Revoluciones marcha en vacío	0 - 4.000 /min
Capacidad del portabrocas	1 - 10 mm
Peso (con batería)	1,2 kg

Suministro estándar

Nº de pedido	600261
Portabrocas de sujeción rápida Futuro Plus con manguito de metal	■
Llave de boca	■
Maletín MetaLoc	■
sin batería, sin cargador	■

Ventajas del producto

- Taladro de batería de giro rápido con diseño cómodo y alta precisión para taladrar metal
- Cuello de sujeción (Ø 43 mm) para múltiples usos
- Luz de trabajo integrada para iluminar el lugar de trabajo
- Robusta carcasa del engranaje de fundición a presión de aluminio para una óptima disipación del calor y longevidad
- Protección contra sobrecarga: protege el motor contra sobrecalentamiento

Componentes del sistema

252 ➔ Accesorios | 72 ➔ Baterías

18 V



Datos técnicos	Taladro de percusión de batería SB 18	Taladro de percusión de batería SB 18 L	Taladro de percusión de batería SB 18 LT	Taladro de percusión de batería SB 18 LT BL
Tipo de batería	Li-Ion / LiHD	Li-Ion / LiHD	Li-Ion / LiHD	Li-Ion / LiHD
Tensión de la batería	18 V	18 V	18 V	18 V
Par de giro máx. blando	24 Nm	25 Nm	34 Nm	34 Nm
Par de giro máx. duro	48 Nm	50 Nm	60 Nm	60 Nm
Par de giro regulable	0,5 - 4,5 Nm	1,5 - 6 Nm	0,7 - 8 Nm	0,7 - 8 Nm
Ø de perforación mampostería	10 mm	10 mm	13 mm	13 mm
Ø de perforación acero	10 mm	10 mm	13 mm	13 mm
Ø de perforación madera blanda	20 mm	20 mm	38 mm	38 mm
Revoluciones marcha en vacío	0 - 450 / 0 - 1.600 /min	0 - 450 / 0 - 1800 /min	0 - 450 / 0 - 1.600 /min	0 - 600 / 0 - 2.100 /min
Número máx. de golpes	24.000 /min	27.000 /min	27.200 /min	31.950 /min
Capacidad del portabrocas	1 - 10 mm	1,5 - 13 mm	1,5 - 13 mm	1,5 - 13 mm
Peso (con batería)	1,41 kg	1,6 kg	1,9 kg	1,8 kg

Suministro estándar

Nº de pedido	602245	602317 ¹⁾	602103 ¹⁾	602316 ¹⁾
Portabrocas de sujeción rápida	■	■	■	■
Gancho para cinturón y depósito de puntas	■	■	■	■
2 baterías Li-Power (18 V/2,0 Ah)	■	■		
2 baterías LiHD (18 V/4,0 Ah)			■	■
Cargador ASC 30-36 V »AIR COOLED«			■	■
Cargador SC 60 Plus	■	■		
Maletín profesional	■	■	■	■

¹⁾ disponible también en 120 V

Ventajas del producto

- Taladro de percusión de batería compacto y ligero con diseño extremadamente corto para usos múltiples
- Taladro de percusión compacto y potente con diseño corto
- Potente motor de 4 polos de Metabo para perforar y atornillar rápidamente
- Único motor Brushless de Metabo para un avance rápido del trabajo y máxima eficiencia al perforar y atornillar
- Función de taladro con percusión para perforar en mampostería
- Mecanismo de percusión de gran potencia para los mejores resultados
- Husillo con hexágono interior para puntas de atornillar para trabajar sin portabrocas
- Luz de trabajo integrada para iluminar el lugar de trabajo
- Con práctico gancho para cinturón y depósito de puntas, para fijar a la derecha o izquierda
- Baterías con indicación de la capacidad para controlar el estado de carga

Componentes del sistema

252 ➔ Accesorios | 72 ➔ Baterías

18 V



Datos técnicos	Taladro de percusión de batería SB 18 LTX Impuls	Taladro de percusión de batería SB 18 LTX Quick
Tipo de batería	Li-Ion / LiHD	Li-Ion / LiHD
Tensión de la batería	18 V	18 V
Par de giro máx. blando	55 Nm	55 Nm
Par de impulso	60 Nm	60 Nm
Par de giro máx. duro	110 Nm	110 Nm
Par de giro regulable	1,5 - 24 Nm	1,5 - 24 Nm
Ø de perforación mampostería	16 mm	16 mm
Ø de perforación acero	13 mm	13 mm
Ø de perforación madera blanda	65 mm	65 mm
Revoluciones marcha en vacío	0 - 500 / 0 - 1.700 /min	0 - 500 / 0 - 1.700 /min
Número máx. de golpes	32.300 /min	32.300 /min
Capacidad del portabrocas	1,5 - 13 mm	1,5 - 13 mm
Peso (con batería)	2,4 kg	2,4 kg

Suministro estándar

Nº de pedido	602192 ¹⁾	602200
Portabrocas de cambio rápido		■
Portabrocas de sujeción rápida Futuro Plus con manguito de metal	■	
Portapuntas de cambio rápido		■
Empuñadura adicional	■	■
Gancho para cinturón y depósito de puntas	■	■
2 baterías Li-Power (18 V/5,2 Ah)	■	■
Cargador ASC 30-36 V »AIR COOLED«	■	■
Maletín profesional	■	■

Encontrará variantes de equipamiento en la lista de precios de Metabo y en Internet

¹⁾ disponible también en 120 V

Ventajas del producto

- Sistema Quick de Metabo: cambio rápido del alojamiento de la herramienta y la herramienta de inserción para un trabajo flexible
- Funcionamiento por impulsos conectable para desatornillar tornillos forzados y centrar en superficies lisas
- Potente motor de 4 polos de Metabo para perforar y atornillar rápidamente
- Mecanismo de percusión de gran potencia para los mejores resultados
- Cuello de sujeción (Ø 43 mm) para múltiples usos
- Luz de trabajo integrada para iluminar el lugar de trabajo
- Robusta carcasa del engranaje de fundición a presión de aluminio para una óptima disipación del calor y longevidad
- Con práctico gancho para cinturón y depósito de puntas, para fijar a la derecha o izquierda
- Baterías con indicación de la capacidad para controlar el estado de carga

Componentes del sistema

76, 252 → Accesorios | 72 → Baterías | 18 → Sistema Quick

18 V



Datos técnicos	Taladro de percusión de batería SB 18 LTX BL I	Taladro de percusión de batería SB 18 LTX BL Q I	Taladro de percusión de 3 marchas de batería SB 18 LTX-3 BL I	Taladro de percusión de 3 marchas de batería SB 18 LTX-3 BL Q I
Tipo de batería	Li-Ion / LiHD	Li-Ion / LiHD	Li-Ion / LiHD	Li-Ion / LiHD
Tensión de la batería	18 V	18 V	18 V	18 V
Par de giro máx. blando	60 Nm	60 Nm	60 Nm	60 Nm
Par de impulso	65 Nm	60 Nm	65 Nm	65 Nm
Par de giro máx. duro	120 Nm	120 Nm	120 Nm	120 Nm
Par de giro regulable	1 - 20 Nm	1 - 20 Nm	1 - 20 Nm	1 - 20 Nm
Ø de perforación mampostería	16 mm	16 mm	16 mm	16 mm
Ø de perforación acero	13 mm	13 mm	13 mm	13 mm
Ø de perforación madera blanda	65 mm	65 mm	65 mm	65 mm
Revoluciones marcha en vacío	0 - 500 / 0 - 1.850 /min	0 - 500 / 0 - 1.850 /min	0 - 500 / 0 - 2.050 / 0 - 3.800 /min	0 - 500 / 0 - 2.050 / 0 - 3.800 /min
Número máx. de golpes	32.300 /min	32.300 /min	32.300 /min	32.300 /min
Capacidad del portabrocas	1,5 - 13 mm	1,5 - 13 mm	1,5 - 13 mm	1,5 - 13 mm
Peso (con batería)	2,4 kg	2,7 kg	2,8 kg	2,8 kg

Suministro estándar

Nº de pedido	602352 ¹⁾	602353	602356	602357 ¹⁾
Portabrocas de cambio rápido		■		■
Portabrocas de sujeción rápida Futuro Plus con manguito de metal	■		■	
Portapuntas de cambio rápido		■		■
Empuñadura adicional	■	■	■	■
Gancho para cinturón y depósito de puntas	■	■	■	■
2 baterías Li-Power (18 V/5,2 Ah)	■			
2 baterías LiHD (18 V/5,5 Ah)		■	■	■
Cargador ASC 30-36 V »AIR COOLED«	■	■	■	■
Maletín profesional	■	■	■	■

Encontrará variantes de equipamiento en la lista de precios de Metabo y en Internet

¹⁾ disponible también en 120 V

Ventajas del producto

- Sistema Quick de Metabo: cambio rápido del alojamiento de la herramienta y la herramienta de inserción para un trabajo flexible
- Sistema Quick de Metabo: cambio rápido del alojamiento de la herramienta y la herramienta de inserción para un trabajo flexible
- Sistema Quick de Metabo: cambio rápido del alojamiento de la herramienta y la herramienta de inserción para un trabajo flexible
- 3ª velocidad con alto par de giro (máx. 3.800 /min) para un ámbito de aplicación ampliado y un avance aún más rápido de perforación
- Taladro de percusión sin escobillas con máxima potencia para las aplicaciones más duras
- Funcionamiento por impulsos conectable para desatornillar tornillos forzados y centrar en superficies lisas
- Único motor Brushless de Metabo para un avance rápido del trabajo y máxima eficiencia al perforar y atornillar
- Cuello de sujeción (Ø 43 mm) para múltiples usos
- Luz de trabajo integrada para iluminar el lugar de trabajo
- Robusta carcasa del engranaje de fundición a presión de aluminio para una óptima disipación del calor y longevidad
- Baterías con indicación de la capacidad para controlar el estado de carga

Componentes del sistema

76, 252 → Accesorios | 72 → Baterías | 18 → Sistema Quick

18 V



Datos técnicos	Taladro de percusión de batería SBE 18 LTX
Tipo de batería	Li-Ion / LiHD
Tensión de la batería	18 V
Par de giro máx. blando	24 Nm
Ø de perforación mampostería	18 mm
Ø de perforación acero	13 mm
Ø de perforación madera blanda	30 mm
Revoluciones marcha en vacío	0 - 1.000 / 0 - 3.000 /min
Número máx. de golpes	57.000 /min
Capacidad del portabrocas	1,5 - 13 mm
Peso (con batería)	2,6 kg

Suministro estándar

Nº de pedido	600845
Portabrocas de sujeción rápida Futuro Plus	■
Empuñadura adicional	■
Tope de profundidad de perforación	■
2 baterías Li-Power (18 V/2,0 Ah)	■
Cargador ASC 30-36 V »AIR COOLED«	■
Maletín profesional	■

Encontrará variantes de equipamiento en la lista de precios de Metabo y en Internet

Ventajas del producto

- Potente taladro de percusión de batería para un taladrado potente en mampostería como con una máquina de cable
- Embrague de seguridad S-automatic de Metabo: desacoplamiento mecánico del accionamiento cuando se bloquea la herramienta de inserción, para un trabajo seguro
- Husillo con hexágono interior para puntas de atornillar para trabajar sin portabrocas
- Cuello de sujeción (Ø 43 mm) para múltiples usos
- Luz de trabajo integrada para iluminar el lugar de trabajo
- Práctica indicación de la capacidad para controlar el estado de carga de la batería

Componentes del sistema

252 → Accesorios | 72 → Baterías

18 V



Datos técnicos	Atornilladores para tabiquería en seco de batería SE 18 LTX 2500	Atornilladores para tabiquería en seco de batería SE 18 LTX 4000	Atornilladores para tabiquería en seco de batería SE 18 LTX 6000
Tipo de batería	Li-Ion / LiHD	Li-Ion / LiHD	Li-Ion / LiHD
Tensión de la batería	18 V	18 V	18 V
Alojamiento de la herramienta	Hexágono interior 1/4" (6,35 mm)	Hexágono interior 1/4" (6,35 mm)	Hexágono interior 1/4" (6,35 mm)
Par de giro máx. blando	9 Nm	7 Nm	5 Nm
Revoluciones marcha en vacío	0 - 2.500 /min	0 - 4.000 /min	0 - 6.000 /min
Peso (con batería)	1,4 kg	1,3 kg	1,3 kg

Suministro estándar

Nº de pedido	620047	620048	620049
Tope de profundidad	■	■	■
Portapuntas magnético 1/4" (6,35 mm)	■	■	■
Punta de atornillar Phillips tamaño 2/25 mm	■	■	■
Gancho para cinturón	■	■	■
2 baterías Li-Power (18 V/2,0 Ah)	■	■	■
Cargador ASC 30-36 V »AIR COOLED«	■	■	■
Maletín profesional	■	■	■

Encontrará variantes de equipamiento en la lista de precios de Metabo y en Internet

Ventajas del producto

- Atornilladores para tabiquería en seco con alto par de giro para atornillar Pladur y planchas de fibra de yeso en subestructuras de madera y metal
- Atornilladores para tabiquería en seco para Pladur en madera y metal; también adecuados para planchas de fibra de yeso en subestructuras de metal
- El especialista para la construcción en seco para Pladur: revoluciones altas para un progreso rápido del trabajo
- Diseño compacto y ligero para un manejo cómodo con una mano
- Atornillado preciso gracias al tope de profundidad de ajuste preciso y acoplamiento de garras silencioso
- Tope de profundidad completamente extraíble para trabajar a vista
- Electrónica Vario (V) para trabajar con revoluciones adecuadas al material
- Luz de trabajo integrada para iluminar el lugar de trabajo
- Con práctico gancho para cinturón, se puede fijar a la derecha o izquierda
- Baterías con indicación de la capacidad para controlar el estado de carga

Componentes del sistema

310 → Accesorios | 72 → Baterías

Atornillador de impacto de batería: máquina compacta, gran potencia.

Tan compacto como uno pequeño, tan potente como uno grande: con el atornillador de impacto de batería SSW 18 LTX 400 BL le ofrecemos una única clase de potencia de atornilladores de impacto de batería. Con su excelente eficiencia y su selección de doce niveles de revoluciones y par de apriete, la máquina no solo cubre la gama completa de potencias de atornilladores de impacto medianos, sino que también se puede utilizar para muchos trabajos que hasta la fecha se debían realizar con máquinas mucho más pesadas. El motor sin escobillas garantiza un avance del trabajo especialmente rápido con una máxima eficiencia.

Único motor Brushless de Metabo para un avance rápido del trabajo y máxima eficiencia en cada aplicación

Par de apriete elevado con diseño especialmente manejable

Luz de trabajo integrada para iluminar el lugar de trabajo

Doce niveles de revoluciones/par de giro para un amplio espectro de aplicaciones.



Trabajar con mínimos contragolpes con par de apriete extremadamente alto

Con práctico gancho para cinturón para fijar opcionalmente a la derecha o izquierda

SSW 18 LTX 400 BL



Para trabajar con puntas de atornillar se puede usar el adaptador 628836000 (accesorio)



Para un atornillado potente con gran par de apriete con contragolpe bajo al mismo tiempo



Accesorios para atornilladores de impacto de Metabo para trabajos exigentes
Por ejemplo, las puntas Impact de Metabo destacan por una vida útil hasta un 70% más larga.

18 V

NOVEDAD



NOVEDAD



Datos técnicos

	Atornillador de impacto de batería SSD 18 LTX 200 BL	Atornillador de impacto de batería SSW 18 LTX 300 BL	Atornillador de impacto de batería SSW 18 LTX 400 BL	Atornillador de impacto de batería SSW 18 LTX 600
Tipo de batería	Li-Ion / LiHD	Li-Ion / LiHD	Li-Ion / LiHD	Li-Ion / LiHD
Tensión de la batería	18 V	18 V	18 V	18 V
Máx. revoluciones marcha en vacío	0 - 2.900 /min	0 - 2.650 /min	0 - 2.150 /min	0 - 1.600 /min
Número máx. de golpes	4.000 /min	3.750 /min	4.250 /min	2.200 /min
Par de apriete máx.	200 Nm	300 Nm	400 Nm	600 Nm
Niveles de revoluciones/par de apriete	12	12	12	1
Alojamiento de la herramienta	Hexágono interior 1/4" (6,35 mm)	Cuadrado exterior 1/2" (12,70 mm)	Cuadrado exterior 1/2" (12,70 mm)	Cuadrado exterior 1/2" (12,70 mm)
Peso (con batería)	1,4 kg	1,5 kg	1,7 kg	3,2 kg

Suministro estándar

Nº de pedido	602396 ¹⁾	602395 disponible a partir de septiembre de 2018	602205	602198
Gancho para cinturón	■	■	■	■
2 baterías LiHD (18 V/5,5 Ah)	■	■	■	■
2 baterías LiHD (18 V/4,0 Ah)	■	■	■	■
Cargador ASC 30-36 V »AIR COOLED«	■	■	■	■
Maletín profesional	■	■	■	■

Encontrará variantes de equipamiento en la lista de precios de Metabo y en Internet
¹⁾ disponible también en 120 V

Ventajas del producto

- Atornillador de impacto de batería con hexágono interior 1/4" y 200 Nm
- Atornillador de impacto de batería con cuadrado exterior 1/2" y 300 Nm
- Alto par de apriete de 400 Nm con diseño especialmente manejable
- Extremadamente potente con 600 Nm para atornilladuras difíciles
- Automatic Power Shift (APS) ayuda cuando se trabaja con tornillos autoperforantes: reducción automática del par de apriete tras perforar para evitar una torsión excesiva
- Robusta carcasa del engranaje de fundición a presión de aluminio para una óptima disipación del calor y longevidad
- Único motor Brushless de Metabo para un avance rápido del trabajo y máxima eficiencia en cada aplicación
- Doce niveles de revoluciones/par de apriete para una amplia gama de aplicaciones
- Trabajar con mínimos contragolpes con par de apriete extremadamente alto
- Luz de trabajo integrada para una iluminación óptima del lugar de trabajo
- Con práctico gancho para cinturón, se puede fijar a la derecha o izquierda
- Baterías con indicación de la capacidad para controlar el estado de carga

Componentes del sistema

315 → Accesorios | 72 → Baterías

Compacto, ligero y libre de polvo: el martillo de batería con aspiración de polvo.

De inmediato, el molesto polvo producido al perforar en hormigón, piedra y mampostería es pasado, si utiliza el nuevo martillo combinado de batería KHA 18 LTX BL 24 Quick con aspiración de polvo ISA 18 LTX 24 integrada. El filtro HEPA retiene hasta las partículas de polvo más pequeñas y hace posible perforar sin riesgos para la salud, libre de polvo. Este compacto y ligero martillo es invencible, principalmente en trabajos por encima de la cabeza y áreas sensibles al polvo.



Embrague de seguridad S-automatic de Metabo
Doblemente seguro gracias a la desconexión electrónica y mecánica de seguridad cuando se bloquea la broca



Metabo Quick
Cambio rápido del portabrocas sin herramienta para trabajar con brocas SDS-plus y cilíndricas



Aspiración de polvo integrada
para perforar libre de polvo en hormigón, piedra y mampostería

BRUSHLESS MOTOR

Máxima potencia de perforación, eficiencia y vida útil
gracias a la tecnología Brushless y el mecanismo de impacto de alta potencia



Electrónica Vario-Constamatic (VC)
para perforar con revoluciones adecuadas al material que permanecen casi constantes bajo carga



VibraTech (MVT) de Metabo
trabajar sin riesgos para la salud, sin fatiga, incluso en uso continuo

KHA 18 LTX BL 24 Quick con ISA 18 LTX 24



Martillo combinado con 3 funciones
Perforar con golpe, perforar y cincelar



Aspiración de polvo extremadamente ligera y compacta
Ideal para trabajar por encima de la cabeza o en áreas sensibles al polvo



Trabajo sin riesgos para la salud
gracias al filtro HEPA para las partículas más pequeñas de polvo

18 V

Datos técnicos

	Martillo combinado de batería KHA 18 LTX BL 24 Quick	Martillo combinado de batería KHA 18 LTX BL 24 Quick Set ISA
Tipo de batería	Li-Ion / LiHD	Li-Ion / LiHD
Tensión de la batería	18 V	18 V
Máx. energía de golpe individual (EPTA)	2,2 J	2,2 J
Número máx. de golpes	4.500 /min	4.500 /min
Ø de perforación hormigón con brocas para martillo	24 mm	24 mm
Ø perforación mampostería con coronas de perforación	68 mm	68 mm
Ø de perforación acero	13 mm	13 mm
Ø de perforación madera blanda	25 mm	25 mm
Revoluciones marcha en vacío	0 - 1.200 /min	0 - 1.200 /min
Alojamiento de la herramienta	SDS-plus	SDS-plus
Peso (con batería)	3,7 kg	4,5 kg

Suministro estándar

Nº de pedido	600211660	600211930 ¹⁾
Aspiración de polvo ISA 18 LTX 24 integrada		■
Cabezal de aspiración reemplazable		■
Portabrocas Quick para martillos para herramientas con extremo de inserción SDS-Plus	■	■
Portabrocas de sujeción rápida para herramientas con vástago cilíndrico	■	■
Empuñadura adicional revestida de goma	■	■
Tope de profundidad de perforación	■	■
2 baterías LiHD (18 V/5,5 Ah)	■	■
Batería LiHD (18 V/5,5 Ah)		■
Batería LiHD (18 V/4,0 Ah)		■
Cargador ASC 30-36 V »AIR COOLED«	■	■
Maletín profesional	■	■

Encontrará variantes de equipamiento en la lista de precios de Metabo y en Internet
¹⁾ disponible también en 120 V

Ventajas del producto

- Perforar libre de polvo con compacta aspiración de polvo ISA 18 LTX 24 (accesorio)
- Perforar libre de polvo con compacta aspiración de polvo ISA 18 LTX 24
- Martillo de batería extremadamente ligero y manejable con interfaz de aspiración integrado
- Máximas potencia de perforación, eficiencia y vida útil gracias a la tecnología Brushless y el mecanismo de impacto de alta potencia
- Martillo combinado con 3 funciones: perforar con golpe, perforar y cincelar
- VibraTech (MVT) de Metabo: trabajar sin riesgos para la salud, sin fatiga, incluso en uso continuo
- Metabo Quick: cambio rápido del portabrocas sin herramienta para trabajar con brocas SDS-plus y cilíndricas
- Electrónica Vario-Constamatic (VC) para perforar con revoluciones adecuadas al material que permanecen casi constantes bajo carga
- Doblemente seguro gracias a la desconexión electrónica y mecánica de seguridad cuando se bloquea la broca
- Luz de trabajo LED para una iluminación óptima del lugar de perforación

Componentes del sistema

79, 289 → Accesorios | 72 → Baterías

01
02
03
04
05
06
07
08
09
10
11
12
13
14
15

18 V
2x 18 V



Datos técnicos	Martillo combinado de batería KHA 18 LTX	Martillo combinado de batería KHA 36-18 LTX 32*
Tipo de batería	Li-Ion / LiHD	Li-Ion / LiHD
Tensión de la batería	18 V	18 V
Máx. energía de golpe individual (EPTA)	2,2 J	3,1 J
Número máx. de golpes	4.000 /min	4.500 /min
Ø de perforación hormigón con brocas para martillo	24 mm	32 mm
Ø perforación mampostería con coronas de perforación	68 mm	68 mm
Ø de perforación acero	13 mm	13 mm
Ø de perforación madera blanda	25 mm	30 mm
Revoluciones marcha en vacío	0 - 1.100 /min	0 - 1.100 /min
Alojamiento de la herramienta	SDS-plus	SDS-plus
Peso (con batería)	2,9 kg	5,8 kg

Suministro estándar

Nº de pedido	600210	600796
Portabrocas Quick para martillos para herramientas con extremo de inserción SDS-Plus	■	■
Portabrocas de sujeción rápida para herramientas con vástago cilíndrico	■	■
Empuñadura adicional revestida de goma	■	■
Empuñadura adicional VibraTech (MVT) de Metabo	■	■
Tope de profundidad de perforación	■	■
Correa de transporte	■	■
2 baterías LiHD (18 V/4,0 Ah)	■	■
4 baterías LiHD (18 V/8,0 Ah)	■	■
Cargador ASC 30-36 V »AIR COOLED«	■	■
2 cargadores rápidos ASC Ultra »AIR COOLED«	■	■
Maletín profesional	■	■
Maletín MetaLoc	■	■

Ventajas del producto

- Luz de trabajo LED para una iluminación óptima del lugar de perforación
- 100% de compatibilidad con la clase de 18 voltios: potente funcionamiento de 36 voltios con dos baterías de 18 voltios de Metabo
- VibraTech (MVT) de Metabo: trabajar sin riesgos para la salud, sin fatiga, incluso en uso continuo
- Carcasa con forma ergonómica para trabajos de cincelado sin empuñadura adicional
- Metabo Quick: cambio rápido del portabrocas sin herramienta para trabajar con brocas SDS-plus y cilíndricas
- Martillo combinado con 3 funciones: perforar con golpe, perforar y cincelar
- Electrónica Vario (V) para trabajar con revoluciones adecuadas al material
- Embrague de seguridad S-automatic de Metabo: desacoplamiento mecánico del accionamiento cuando se bloquea la broca, para un trabajo seguro
- Baterías con indicación de la capacidad para controlar el estado de carga

Componentes del sistema

289 ➔ Accesorios | 72 ➔ Baterías

*Modelo de 36V ➔ 69

18 V



Datos técnicos	Mezclador de batería RW 18 LTX 120
Tipo de batería	Li-Ion / LiHD
Tensión de la batería	18 V
Revoluciones marcha en vacío	0 - 750 /min
Marchas	1
Diámetro máx. de cesta de mezclado	120 mm
Máx. volumen de mezcla recomendado	40 l
Alojamiento de la herramienta	Rosca interior M 14
Peso (con batería)	4,4 kg

Suministro estándar

Nº de pedido	601163
Varilla agitadora tipo RS-R2	■
2 baterías LiHD (18 V/5,5 Ah)	■
Cargador ASC 30-36 V »AIR COOLED«	■

Ventajas del producto

- Mezclador de batería para mezclar con potencia en la obra
- Requiere poca energía para guiar el mezclador gracias a la disposición ventajosa ergonómicamente de la empuñadura
- La batería está asentada protegida en la parte superior y asegura un balance perfecto cuando se mezcla
- Electrónica Vario-Constamatic (VC) para trabajar con revoluciones adecuadas al material que permanecen casi constantes bajo carga
- Protección contra sobrecarga: protege el motor contra sobrecalentamiento
- Arranque electrónico suave para un trabajo libre de salpicaduras
- Baterías con indicación de la capacidad para controlar el estado de carga

Componentes del sistema

318 ➔ Accesorios | 72 ➔ Baterías

18 V



Datos técnicos	Taladro/roscador de batería GB 18 LTX BL Q I
Tipo de batería	Li-Ion / LiHD
Tensión de la batería	18 V
Par de giro máx. blando	60 Nm
Par de giro máx. duro	120 Nm
Par de giro regulable	1 - 20 Nm
Diámetro de rosca	M4 - M12
Ø de perforación acero	13 mm
Ø de perforación madera blanda	65 mm
Revoluciones marcha en vacío	0 - 600 / 0 - 2.050 /min
Capacidad del portabrocas	1,5 - 13 mm
Peso (con batería)	2,5 kg

Suministro estándar

Nº de pedido	603828
Portabrocas roscador de cambio rápido M4-M6	■
Portabrocas roscador de cambio rápido M8-M12	■
Empuñadura adicional	■
Gancho para cinturón y depósito para puntas	■
2 baterías LiHD (18 V/5,5 Ah)	■
Cargador ASC 30-36 V »AIR COOLED«	■

Ventajas del producto

- Taladro atornillador de batería completo con única función para hacer roscas patentada
- Taladrado rápido y sin interrupción y limpieza de roscas gracias a la conmutación automática de la dirección de giro
- Dos portabrocas roscadores de cambio rápido para alojar machos de roscar con cuadrado y brocas cilíndricas
- Sistema Quick de Metabo: cambio rápido del alojamiento de la herramienta y la herramienta de inserción para un trabajo flexible
- Único motor Brushless de Metabo para un avance rápido del trabajo y máxima eficiencia al perforar y atornillar
- Funcionamiento por impulsos conectable para desatornillar tornillos forzados y centrar en superficies lisas
- Protección contra sobrecarga: protege el motor contra sobrecalentamiento
- Husillo con hexágono interior para puntas de atornillar para trabajar sin portabrocas
- Cuello de sujeción (Ø 43 mm) para múltiples usos
- Luz de trabajo integrada para iluminar el lugar de trabajo
- Robusta carcasa del engranaje de fundición a presión de aluminio para una óptima disipación del calor y longevidad
- Baterías con indicación de la capacidad para controlar el estado de carga

Componentes del sistema

76, 252 ➔ Accesorios | 72 ➔ Baterías

01

02

03

04

05

06

07

08

09

10

11

12

13

14

15

18 V



Datos técnicos

Amoladora angular de cabeza plana de batería
WF 18 LTX 125 Quick

Tipo de batería	Li-Ion / LiHD
Tensión de la batería	18 V
Ángulo de accesibilidad ínfimo	43 °
Ø de los discos abrasivos	125 mm
Revoluciones marcha en vacío	8.000 /min
Rosca de husillo	M 14
Peso (con batería)	2,4 kg

Suministro estándar

Nº de pedido	601306
1 disco abrasivo de láminas Flexi-mant Super Convex (125 mm; P60)	■
Cubierta protectora	■
Brida de apoyo	■
Tuerca de sujeción rápida	■
Empuñadura adicional	■
Filtro protector contra polvo	■
2 baterías Li-Power (18 V/5,2 Ah)	■
Cargador ASC 30-36 V »AIR COOLED«	■
Maletín profesional	■

Encontrará variantes de equipamiento en la lista de precios de Metabo y en Internet

Ventajas del producto

- El cabezal del engranaje extremadamente plano permite trabajar en ángulos de hasta 43°
- Diseño compacto para eliminar escoria de soldadura, óxido o pintura en lugares estrechos, p.ej., en construcciones de marcos
- Trabajo sin fatiga también en cordones de soldaduras en posiciones incómodas gracias a la delgada carcasa
- Motor robusto para una larga vida útil
- Metabo Quick para cambiar el disco sin herramienta mediante tuerca de sujeción rápida
- Cubierta protectora regulable sin herramienta; se puede fijar protegida contra torsión
- Batería girable para trabajar mejor en lugares estrechos
- Filtro protector contra polvo desmontable como protección del motor contra partículas bastas
- Protección contra sobrecarga: protege el motor contra sobrecalentamiento
- Arranque suave electrónico para una puesta en marcha sin contragolpes
- Seguro contra arranque involuntario: evita un arranque no intencionado tras un corte de corriente
- Baterías con indicación de la capacidad para controlar el estado de carga

Componentes del sistema

87 → Accesorios

72 → Baterías

18 V



Datos técnicos

Amoladora angular de batería
W 18 LTX 115 Quick

Tipo de batería	Li-Ion / LiHD
Tensión de la batería	18 V
Ø de los discos abrasivos	115 mm
Revoluciones marcha en vacío	8.000 /min
Rosca de husillo	M 14
Peso (con batería)	2,4 kg

Suministro estándar

Nº de pedido	602170	602174
Cubierta protectora	■	■
Brida de apoyo	■	■
Tuerca de sujeción rápida	■	■
Empuñadura adicional	■	■
Filtro protector contra polvo	■	■
2 baterías Li-Power (18 V/5,2 Ah)	■	■
Cargador ASC 30-36 V »AIR COOLED«	■	■
Maletín profesional	■	■
Relleno de maletín MetaLoc	■	
sin batería, sin cargador	■	

Encontrará variantes de equipamiento en la lista de precios de Metabo y en Internet

Ventajas del producto

- Diseño delgado para un trabajo sin fatiga en elementos de construcción estrechos o por encima de la cabeza
- Metabo Quick para cambiar el disco sin herramienta mediante tuerca de sujeción rápida
- Cubierta protectora regulable sin herramienta; se puede fijar protegida contra torsión
- Batería girable para trabajar mejor en lugares estrechos
- Protección contra sobrecarga: protege el motor contra sobrecalentamiento
- Arranque suave electrónico para una puesta en marcha sin contragolpes
- Seguro contra arranque involuntario: evita un arranque no intencionado tras un corte de corriente
- Filtro protector contra polvo desmontable como protección del motor contra partículas bastas
- Baterías con indicación de la capacidad para controlar el estado de carga

Componentes del sistema

130 → Accesorios

72 → Baterías

18 V



Inox



Datos técnicos

Amoladora angular de batería
W 18 LTX 125 Quick Inox

Amoladora angular de batería
WP 18 LTX 125 Quick

Tipo de batería	Li-Ion / LiHD	Li-Ion / LiHD
Tensión de la batería	18 V	18 V
Ø de los discos abrasivos	125 mm	125 mm
Revoluciones marcha en vacío	5.000 /min	8.000 /min
Rosca de husillo	M 14	M 14
Peso (con batería)	2,4 kg	2,4 kg

Suministro estándar

Nº de pedido	600174	613072
Cubierta protectora	■	■
Brida de apoyo	■	■
Tuerca de sujeción rápida	■	■
Empuñadura adicional	■	■
Filtro protector contra polvo	■	■
Relleno de maletín MetaLoc	■	■
sin batería, sin cargador	■	■

Encontrará variantes de equipamiento en la lista de precios de Metabo y en Internet

Ventajas del producto

- Revoluciones y pares de giro exactamente adaptados para el tratamiento del acero Inox, para un rectificado fresco con un acabado perfecto
- Interruptor Hombre-Muerto (Paddle) con función de hombre muerto: manejo seguro gracias al interruptor ergonómico integrado con estructura antideslizante
- Diseño delgado para un trabajo sin fatiga en elementos de construcción estrechos o por encima de la cabeza
- Metabo Quick para cambiar el disco sin herramienta mediante tuerca de sujeción rápida
- Cubierta protectora regulable sin herramienta; se puede fijar protegida contra torsión
- Batería girable para trabajar mejor en lugares estrechos
- Protección contra sobrecarga: protege el motor contra sobrecalentamiento
- Arranque suave electrónico para una puesta en marcha sin contragolpes
- Seguro contra arranque involuntario: evita un arranque no intencionado tras un corte de corriente
- Filtro protector contra polvo desmontable como protección del motor contra partículas bastas

Componentes del sistema

130 ➔ Accesorios

72 ➔ Baterías

18 V



Datos técnicos

Amoladora angular de batería
WB 18 LTX BL 125 Quick

Amoladora angular de batería
WPB 18 LTX BL 125 Quick

Tipo de batería	Li-Ion / LiHD	Li-Ion / LiHD
Tensión de la batería	18 V	18 V
Ø de los discos abrasivos	125 mm	125 mm
Revoluciones marcha en vacío	9.000 /min	9.000 /min
Rosca de husillo	M 14	M 14
Peso (con batería)	2,7 kg	2,8 kg

Suministro estándar

Nº de pedido	613077	613075
Cubierta protectora	■	■
Brida de apoyo	■	■
Tuerca de sujeción rápida	■	■
Empuñadura adicional	■	■
Filtro protector contra polvo	■	■
2 baterías LiHD (18 V/5,5 Ah)	■	■
Cargador ASC 30-36 V »AIR COOLED«	■	■
Maletín profesional	■	■

Encontrará variantes de equipamiento en la lista de precios de Metabo y en Internet

Ventajas del producto

- Interruptor Hombre-Muerto (Paddle) con función de hombre muerto: manejo seguro gracias al interruptor ergonómico integrado con estructura antideslizante
- Único motor Brushless de Metabo encapsulado con una óptima protección contra polvo para un avance rápido del trabajo y máxima eficiencia
- Diseño delgado para un trabajo sin fatiga en elementos de construcción estrechos o por encima de la cabeza
- Sistema de freno rápido con husillo de seguridad para una máxima protección del usuario: tras la desconexión, detiene el disco en 2 segundos y evita que se afloje la tuerca durante el proceso de frenado
- Metabo Quick para cambiar el disco sin herramienta mediante tuerca de sujeción rápida
- Cubierta protectora regulable sin herramienta; se puede fijar protegida contra torsión
- Batería girable para trabajar mejor en lugares estrechos
- Desconexión electrónica de seguridad: reduce el contragolpe cuando se bloquea el disco – para una alta protección del usuario
- Protección contra sobrecarga: protege el motor contra sobrecalentamiento
- Arranque suave electrónico para una puesta en marcha sin contragolpes
- Seguro contra arranque involuntario: evita un arranque no intencionado tras un corte de corriente
- Filtro protector contra polvo desmontable como protección del motor contra partículas bastas
- Baterías con indicación de la capacidad para controlar el estado de carga

Componentes del sistema

130 ➔ Accesorios

72 ➔ Baterías

18 V



Datos técnicos	Amoladora angular de batería W 18 LTX 150 Quick	Amoladora angular de batería WB 18 LTX BL 150 Quick	Amoladora angular de batería WB 18 LTX BL 180
Tipo de batería	Li-Ion / LiHD	Li-Ion / LiHD	Li-Ion / LiHD
Tensión de la batería	18 V	18 V	18 V
Ø de los discos abrasivos	150 mm	150 mm	180 mm
Revoluciones marcha en vacío	8.000 /min	9.000 /min	8.200 /min
Rosca de husillo	M 14	M 14	M 14
Peso (con batería)	2,4 kg	2,6 kg	2,6 kg

Suministro estándar

Nº de pedido	600404	613078	613087
Cubierta protectora de clip para tronzar	■		
Cubierta protectora	■	■	■
2 discos de cortar Flexiarapid Inox (150x1,6x22,2 mm)	■		
Brida de apoyo	■	■	■
Tuerca de dos agujeros			■
Tuerca de sujeción rápida	■	■	
Empuñadura adicional	■	■	■
Filtro protector contra polvo	■	■	■
Llave para agujeros frontales			■
2 baterías Li-Power (18 V/5,2 Ah)	■		
Cargador ASC 30-36 V »AIR COOLED«	■		
Maletín profesional	■		
Maletín MetaLoc			■
sin batería, sin cargador		■	■

Ventajas del producto

- Metabo Quick para cambiar el disco sin herramienta mediante tuerca de sujeción rápida
- Igual profundidad de corte que una amoladora angular de cable de Ø 230 mm; ideal para trabajos de corte en el techo
- Único motor Brushless de Metabo encapsulado con una óptima protección contra polvo para un avance rápido del trabajo y máxima eficiencia
- El sistema de frenado rápido para una máxima protección del usuario detiene el disco en pocos segundos tras la desconexión
- Desconexión electrónica de seguridad: reduce el contragolpe cuando se bloquea el disco – para una alta protección del usuario
- Diseño delgado para un trabajo sin fatiga en elementos de construcción estrechos o por encima de la cabeza
- Cubierta protectora regulable sin herramienta; se puede fijar protegida contra torsión
- Batería girable para trabajar mejor en lugares estrechos
- Filtro protector contra polvo desmontable como protección del motor contra partículas bastas
- Protección contra sobrecarga, arranque suave y seguro contra arranque involuntario
- Baterías con indicación de la capacidad para controlar el estado de carga

Componentes del sistema

130 → Accesorios

72 → Baterías

2x 18 V

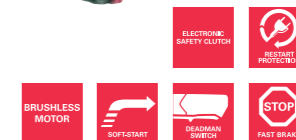

Datos técnicos	Amoladora angular de batería WPB 36-18 LTX BL 230*
Tipo de batería	Li-Ion / LiHD
Tensión de la batería	18 V
Ø de los discos abrasivos	230 mm
Revoluciones marcha en vacío	6.600 /min
Rosca de husillo	M 14
Peso (con batería)	6,9 kg

Suministro estándar

Nº de pedido	613102 ¹⁾
Cubierta protectora	■
Brida de apoyo	■
Tuerca de dos agujeros	■
Empuñadura adicional VibraTech (MVT) de Metabo	■
Llave para agujeros frontales	■
4 baterías LiHD (18 V/8,0 Ah)	■
2 cargadores rápidos ASC Ultra »AIR COOLED«	■
Maletín profesional	■
Maletín MetaLoc	■

¹⁾ disponible también en 120 V

Ventajas del producto

- Primera amoladora angular (Ø 230 mm) de batería grande a nivel mundial para cortar y desbastar con potencia, independiente del cable
- 100% de compatibilidad con la clase de 18 voltios: potente funcionamiento de 36 voltios con dos baterías de 18 voltios de Metabo
- Amplio espectro de aplicaciones gracias a la gran profundidad de corte de 77 mm
- Único motor Brushless de Metabo encapsulado con una óptima protección contra polvo para un avance rápido del trabajo y máxima eficiencia
- Interruptor de hombre muerto para una alta protección del usuario
- El sistema de frenado rápido para una máxima protección del usuario detiene el disco en pocos segundos tras la desconexión
- Empuñadura principal girable: alta seguridad y mejor manejo al tronzar
- Empuñadura adicional VibraTech (MVT) de Metabo para amortiguar las vibraciones, para proteger la salud
- La empuñadura adicional se puede montar en tres posiciones
- Desconexión electrónica de seguridad: reduce el contragolpe cuando se bloquea el disco – para una alta protección del usuario
- Protección contra sobrecarga, arranque suave y seguro contra arranque involuntario
- Baterías con indicación de la capacidad para controlar el estado de carga

Componentes del sistema

130 → Accesorios

72 → Baterías

*Modelo de 36V → 68

Inox

18 V



Datos técnicos	Lijadora de banda estrecha de batería BF 18 LTX 90
Tipo de batería	Li-Ion / LiHD
Tensión de la batería	18 V
Velocidad de cinta marcha en vacío	8 m/s
Anchura de la cinta abrasiva	6 - 19 mm
Longitud de la cinta abrasiva	457 mm
Longitud útil del brazo para lijadora de banda estrecha	90 mm
Peso (con batería)	2,6 kg

Suministro estándar

Nº de pedido	600321
Empuñadura adicional	■
Filtro protector contra polvo	■
Brazo para lijadora de banda estrecha 1 (para anchura de banda 6 y 13 mm)	■
Llave hexagonal	■
sin batería, sin cargador	■

Ventajas del producto

- Lijadora de banda estrecha de batería potente, compacta para rectificar, satinar y desbarbar en lugares de difícil acceso
- Motor robusto para una larga vida útil
- Cambio de la cinta de lijar sin herramienta y guía de la cinta ajustable
- Adaptador de rectificado girable en 360° sin herramienta para la adaptación perfecta a cualquier posición de trabajo
- Batería girable para trabajar mejor en lugares estrechos
- Filtro protector contra polvo desmontable como protección del motor contra partículas bastas
- Protección contra sobrecarga: protege el motor contra sobrecalentamiento
- Arranque suave electrónico para una puesta en marcha sin contragolpes
- Seguro contra arranque involuntario: evita un arranque no intencionado tras un corte de corriente

Componentes del sistema

181 → Accesorios

72 → Baterías

Inox

18 V



Datos técnicos	Lijadora de soldaduras en ángulo de batería KNS 18 LTX 150
Tipo de batería	Li-Ion / LiHD
Tensión de la batería	18 V
Revoluciones marcha en vacío	3.800 /min
Diámetro de disco	150 mm
Rosca de husillo	M 14
Peso (con batería)	3 kg

Suministro estándar

Nº de pedido	600191
Cubierta protectora	■
Brida de apoyo	■
Tuerca de dos agujeros	■
Empuñadura adicional	■
Filtro protector contra polvo	■
Llave para agujeros frontales	■
Llave hexagonal	■
sin batería, sin cargador	■

Ventajas del producto

- Lijadora de soldaduras en ángulo de batería muy plana para tratar costuras en ángulo de acero Inox en huecos estrechos
- Motor robusto para una larga vida útil
- Cubierta protectora desmontable, regulable sin necesidad de herramienta
- Accionamiento por correa de poco mantenimiento para una larga vida útil
- Batería girable para trabajar mejor en lugares estrechos
- Filtro protector contra polvo desmontable como protección del motor contra partículas bastas
- Protección contra sobrecarga: protege el motor contra sobrecalentamiento
- Arranque suave electrónico para una puesta en marcha sin contragolpes
- Seguro contra arranque involuntario: evita un arranque no intencionado tras un corte de corriente

Componentes del sistema

183 → Accesorios

72 → Baterías

Inox

18 V



Datos técnicos	Satinadora de batería S 18 LTX 115
Tipo de batería	Li-Ion / LiHD
Tensión de la batería	18 V
Revoluciones marcha en vacío	3.000 /min
Rosca de husillo	M 14
Diámetro de la muela abrasiva	100 - 200 mm
Ancho de la muela abrasiva	50 - 100 mm
Peso (con batería)	3,1 kg

Suministro estándar

Nº de pedido	600154
Empuñadura adicional	■
Filtro protector contra polvo	■
sin batería, sin cargador	■

Ventajas del producto

- Satinadora de batería compacta para rectificar, satinar, cepillar y pulir hasta brillo intenso de, p.ej., acero Inox
- Motor robusto para una larga vida útil
- Bloqueo del husillo y tuerca de sujeción sin herramienta para un cambio rápido del accesorio
- Ajuste sin herramienta y rápido de la chapa protectora y la empuñadura adicional
- Mandril de rodillos en arrastre de forma de marcha suave para un aspecto uniforme del rectificado
- Batería girable para trabajar mejor en lugares estrechos
- Filtro protector contra polvo desmontable como protección del motor contra partículas bastas
- Protección contra sobrecarga: protege el motor contra sobrecalentamiento
- Arranque suave electrónico para una puesta en marcha sin contragolpes
- Seguro contra arranque involuntario: evita un arranque no intencionado tras un corte de corriente

Componentes del sistema

186 → Accesorios

72 → Baterías

Inox

18 V



Datos técnicos	Lijadora de cinta para tubos de batería RB 18 LTX 60
Tipo de batería	Li-Ion / LiHD
Tensión de la batería	18 V
Velocidad de cinta marcha en vacío	9.2 m/s
Dimensiones de la cinta de lijar	30 x 533 mm
Máx. diámetro del tubo	60 mm
Arco abrazado	190 °
Peso (con batería)	3,3 kg

Suministro estándar

Nº de pedido	600192
Filtro protector contra polvo	■
sin batería, sin cargador	■

Ventajas del producto

- Lijadora de cinta para tubos de batería compacta para el tratamiento flexible, rápido de tubos de acero Inox
- Arco abrazado grande de 190° para superficies sin transiciones
- Motor robusto para una vida útil
- Cambio de la cinta de lijar sin herramienta y guía de la cinta ajustable
- Batería girable para trabajar mejor en lugares estrechos
- Filtro protector contra polvo desmontable como protección del motor contra partículas bastas
- Protección contra sobrecarga: protege el motor contra sobrecalentamiento
- Arranque suave electrónico para una puesta en marcha sin contragolpes
- Seguro contra arranque involuntario: evita un arranque no intencionado tras un corte de corriente

Componentes del sistema

194 → Accesorios

72 → Baterías

18 V



Datos técnicos	Amoladora recta de batería GA 18 LTX	Amoladora recta de batería GPA 18 LTX	Amoladora recta de batería GA 18 LTX G
Tipo de batería	Li-Ion / LiHD	Li-Ion / LiHD	Li-Ion / LiHD
Tensión de la batería	18 V	18 V	18 V
Revoluciones marcha en vacío	25.000 /min	25.000 /min	6.000 /min
Diámetro del cuello de sujeción	43 mm	43 mm	43 mm
Orificio de sujeción de la pinza de sujeción	6 mm	6 mm	6 mm
Peso (con batería)	2,1 kg	2,1 kg	2,2 kg

Suministro estándar

Nº de pedido	600638	600621 ¹⁾	600639 ¹⁾
Pinza de sujeción 6 mm	■	■	■
Cubierta protectora de goma	■	■	■
Empuñadura adicional			■
Filtro protector contra polvo	■	■	■
Llave de boca	■	■	■
2 baterías Li-Power (18 V/5,2 Ah)	■	■	
Cargador ASC 30-36 V »AIR COOLED«	■	■	
Maletín profesional	■	■	
sin batería, sin cargador			■

Encontrará variantes de equipamiento en la lista de precios de Metabo y en Internet

¹⁾ disponible también en 120 V

Ventajas del producto

- Interruptor Hombre-Muerto (Paddle) con función de hombre muerto: manejo seguro gracias al interruptor ergonómico integrado con estructura antideslizante
- Alto par de giro y diseño compacto gracias al robusto engranaje planetario
- Bloqueo del husillo para un cambio fácil de la herramienta
- Seguro contra arranque involuntario: evita un arranque no intencionado tras un corte de corriente
- Protección contra sobrecarga: protege el motor contra sobrecalentamiento
- Cubierta protectora de goma desmontable para un trabajo confortable y seguro
- Diseño delgado para un manejo óptimo
- Pinza de sujeción de precisión para una concentricidad exacta
- Filtro protector contra polvo desmontable como protección del motor contra partículas bastas
- Baterías con indicación de la capacidad para controlar el estado de carga

Componentes del sistema

202 → Accesorios

72 → Baterías

18 V



Datos técnicos	Biseladora de batería KFM 18 LTX 3 RF
Tipo de batería	Li-Ion / LiHD
Tensión de la batería	18 V
Revoluciones marcha en vacío	7.000 /min
Tipo de bordes	Bisel y radio
Máx. ancho de bisel 45°	6 mm
Máx. altura de bisel 45°	4 mm
Radio posibles	R2 / R3
Graduación ajuste de profundidad de fresado	0,1 mm
Redondeces Ø interiores más pequeños	13 mm
Peso (con batería)	3,1 kg

Suministro estándar

Nº de pedido	601754 ¹⁾
2 placas reversibles de metal duro bisel 45°	■
2 placas reversibles de metal duro radio R2	■
2 placas reversibles de metal duro radio R3	■
Tope de guía	■
Atornillador Torx 15	■
Empuñadura de arco	■
Filtro protector contra polvo	■
2 baterías LiHD (18 V/5,5 Ah)	■
Cargador ASC 30-36 V »AIR COOLED«	■
Maletín MetaLoc	■

Encontrará variantes de equipamiento en la lista de precios de Metabo y en Internet

¹⁾ disponible también en 120 V

Ventajas del producto

- La biseladora de metal de batería más potente para biseles de 45° de hasta 4 mm y radios de 2 y 3 mm
- Superficies libres de óxido y sin rebabas como preparación óptima para aplicar recubrimientos de polvo y barniz para una máxima protección anticorrosiva
- Controlador de un toque: ajuste de profundidad de fresado sin herramienta en pasos de 0,1 mm, patentado; puntos de encastre para tiempos breves de ajuste, contra un desajuste involuntario de la profundidad de fresado durante el trabajo
- Cabezal de fresado delgado para trabajar en tubos y perforaciones a partir de Ø 13 mm y en contornos exteriores
- Tope paralelo para un resultado uniforme de trabajo al tratar bordes rectos
- Batería girable para trabajar mejor en lugares estrechos
- Protección contra sobrecarga: protege el motor contra sobrecalentamiento
- Arranque suave electrónico para una puesta en marcha sin contragolpes
- Seguro contra arranque involuntario: evita un arranque no intencionado tras un corte de corriente
- Filtro protector contra polvo desmontable como protección del motor contra partículas bastas

Componentes del sistema

214 → Accesorios

72 → Baterías

18 V

NOVEDAD



Datos técnicos	Pistola de remache ciego NP 18 LTX BL 5.0
Tipo de batería	Li-Ion / LiHD
Tensión de la batería	18 V
Diámetro de remache	2,4 - 5 mm
Fuerza de ajuste	10.000 N
Peso (con batería)	2,2 kg

Suministro estándar

Nº de pedido	619002
4 boquillas de sujeción	■
Gancho para cinturón	■
2 baterías LiHD (18 V/4,0 Ah)	■
Cargador ASC 30-36 V »AIR COOLED«	■
Maletín MetaLoc	■

Encontrará variantes de equipamiento en la lista de precios de Metabo y en Internet

Ventajas del producto

- Pistola de remache de batería para un remachado extremadamente rápido comparable con máquinas neumáticas
- 100% compatible con todas las baterías de 18 voltios de Metabo
- Alta vida útil gracias al motor sin escobillas y engranaje de precisión
- Con boquillas de sujeción para el manejo con una mano: el remache insertado queda sujeto en cualquier posición
- Recipiente de recolección para el vaciado fácil de los remaches restantes
- Cambio rápido de la boquilla para diferentes diámetros de remaches gracias a la herramienta integrada
- Trabajo seguro gracias a la robusta asa protectora de manos
- Luz LED para una iluminación óptima al remachar, desconectable en superficies reflectantes
- Diseño ergonómico para un trabajo cómodo, incluso en rincones
- Ojal robusto para un trabajo sin esfuerzo con balanceador/tirante de resorte
- Con práctico gancho para cinturón, se puede fijar a la derecha o izquierda
- Baterías con indicación de la capacidad para controlar el estado de carga

Componentes del sistema

78 → Accesorios

72 → Baterías

18 V



Datos técnicos

Sierra de cinta de batería
MBS 18 LTX 2.5

Tipo de batería	Li-Ion / LiHD
Tensión de la batería	18 V
Ancho máx. de corte	63,5 mm
Longitud de la cinta de sierra	835 mm
Anchura de la cinta de sierra	13 mm
Velocidad de la cinta de sierra	174 m/min
Peso (con batería)	4,1 kg

Suministro estándar

Nº de pedido	613022
Hoja para sierras de cinta 14/18 TPI	■
1 batería Li-Power (18 V/5,2 Ah)	■
Cargador ASC 30-36 V »AIR COOLED«	■

Ventajas del producto

- Sierra de cinta de batería ligera para cortes sin rebabas, precisos en metal, aluminio y plástico
- Diseño compacto para serrar en lugares de difícil acceso y por encima de la cabeza
- Serrado sin refrigerante cuidadoso con el material, casi sin chispas
- Trabajo sin fatiga gracias a la posición óptima del centro de gravedad y revestimientos de goma de gran superficie de la empuñadura
- Marcha de la hoja de sierra libre de vibraciones para cortes precisos y un trabajo cómodo
- Tensión y seguimiento de la traza de la hoja para sierra de cinta ajustable de forma rápida y fácil
- Metabo Quick para un cambio rápido de la hoja de sierra sin herramienta
- Luz de trabajo integrada para iluminar el lugar de corte
- Carcasa robusta con tope y cubierta de metal macizo de la hoja de sierra
- Gancho de suspensión integrado para un almacenamiento que ahorra espacio
- Se pueden insertar hojas para sierras de cinta comerciales del tamaño correspondiente
- Baterías con indicación de la capacidad para controlar el estado de carga

Componentes del sistema

448 → Accesorios

72 → Baterías

18 V



Datos técnicos

Sierra circular manual
de batería
KS 18 LTX 57

Tipo de batería	Li-Ion / LiHD
Tensión de la batería	18 V
Radio de giro de/hasta	0 °/+ 50 °
Profundidad de corte ajustable	0 - 57 mm
Profundidad máx. de corte en 90°	57 mm
Profundidad máx. de corte en 45°	43 mm
Ø de la hoja de sierra x perforación	Ø 165 x 20 mm
Revoluciones marcha en vacío	4.600 /min
Máx. velocidad de corte	40 m/s
Peso (con batería)	3,7 kg

Suministro estándar

Nº de pedido	601857
Hoja de sierra circular de metal duro (18 dientes)	■
Tope paralelo	■
Llave hexagonal	■
2 baterías LiHD (18 V/8,0 Ah)	■
Cargador ASC 30-36 V »AIR COOLED«	■
Maletín MetaLoc	■

Encontrará variantes de equipamiento en la lista de precios de Metabo y en Internet

Ventajas del producto

- Sierra circular manual de batería ligera con gran capacidad de arrastre para el uso universal en obras
- Placa base de aluminio utilizable directamente en carriles guía de Metabo y otros fabricantes
- El freno de marcha en inercia detiene la hoja de sierra de modo especialmente rápido aumentando la seguridad
- Cortes diagonales de ángulo preciso de hasta 50°, con práctico punto de encastre en 45°
- Posición 0° reajutable para una máxima exactitud de corte
- Indicador de corte bien visible para serrar según trazado
- Empuñadura con superficie Softgrip antideslizante para un guiado seguro
- Posibilidad de aspiración gracias a la conexión de un aspirador universal
- Baterías con indicación de la capacidad para controlar el estado de carga

Componentes del sistema

378 → Accesorios

72 → Baterías

18 V



Datos técnicos

Sierra de sable de batería
SSE 18 LTX Compact

Tipo de batería	Li-Ion / LiHD
Tensión de la batería	18 V
Número de carreras marcha en vacío	0 - 3.100 /min
Carrera de la hoja de sierra	13 mm
Peso (con batería)	1,9 kg

Suministro estándar

Nº de pedido	602266	602269
Hoja para sierras de calar para metal	■	
Hoja para sierras de sable para madera y metal	■	
Llave hexagonal		■
2 baterías LiHD (18 V/5,5 Ah)		■
2 baterías LiHD (18 V/4,0 Ah)	■	
Cargador ASC 30-36 V »AIR COOLED«	■	■
Maletín profesional	■	■

Encontrará variantes de equipamiento en la lista de precios de Metabo y en Internet

Ventajas del producto

- Sierra ligera, extremadamente manejable para manejo con una o dos manos
- Especialmente adecuada para trabajar en lugares de difícil acceso
- Gama de aplicaciones ampliada gracias al alojamiento Quick de las hojas para sierras de sable y sierras de calar
- Tope de profundidad ajustable sin herramienta para una utilización óptima de la hoja de sierra y múltiples aplicaciones, como p.ej. cortes de inmersión
- Luz de trabajo LED integrada para una iluminación óptima del lugar de corte
- Máquina delgada y ligera con empuñadura Softgrip para serrar cómodamente en cualquier posición de trabajo
- Robusta carcasa del engranaje de fundición a presión de aluminio, revestida para un manejo cómodo
- Electrónica Vario (V) para trabajar con números de carreras adecuadas al material
- Hoja de sierra girable en 180° para trabajar cómodamente por encima de la cabeza
- Tope de profundidad ajustable para una utilización óptima de la hoja de sierra y múltiples aplicaciones, como p.ej. cortes de inmersión
- Metabo Quick para cambiar la hoja de sierra sin herramienta
- Amplia gama de aplicaciones gracias a la gama de hojas de sierra de Metabo coordinada
- Baterías con indicación de la capacidad para controlar el estado de carga

Componentes del sistema

391, 406 → Accesorios

72 → Baterías

18 V



Datos técnicos

Sierra de calar de batería
STAB 18 LTX 100Sierra de calar de batería
STA 18 LTX 100Sierra de calar de batería
STA 18 LTX 140

Tipo de batería	Li-Ion / LiHD	Li-Ion / LiHD	Li-Ion / LiHD
Tensión de la batería	18 V	18 V	18 V
Profundidad de corte madera	100 mm	100 mm	140 mm
Profundidad de corte metal NF	25 mm	25 mm	35 mm
Profundidad de corte chapa de acero	10 mm	10 mm	10 mm
Radio de giro de/hasta	- 45 °/+ 45 °	- 45 °/+ 45 °	- 45 °/+ 45 °
Niveles de carrera pendular	4	4	4
Número de carreras marcha en vacío	0 - 2.800 /min	550 - 2.800 /min	1.000 - 3.000 /min
Peso (con batería)	2,5 kg	2,4 kg	2,8 kg

Suministro estándar

Nº de pedido	601003	601002	601405
Boquillas de aspiración	■	■	■
Cristal protector	■	■	■
Placa protectora plástico	■	■	■
Plaquetas protectoras contra el arranque de virutas	■	■	■
Hoja para sierra de calar	■	■	■
Llave hexagonal	■	■	■
2 baterías LiHD (18 V/4,0 Ah)	■	■	■
Cargador ASC 30-36 V »AIR COOLED«	■	■	■
Maletín profesional	■	■	■

Encontrará variantes de equipamiento en la lista de precios de Metabo y en Internet

Ventajas del producto

- Empuñadura con superficie Softgrip antideslizante
- Sierra de calar extremadamente potente con electrónica VTC para cortes rápidos en madera blanda de hasta 140 mm
- Serrar con facilidad gracias al arranque automático con aceleración automática del número de carreras
- Luz de trabajo LED integrada para iluminar el lugar de corte
- Duraderas gracias al diseño óptimo del engranaje y el motor y la robusta carcasa del engranaje de fundición a presión de aluminio
- Extremadamente cómoda gracias al tamaño pequeño de la empuñadura y la superficie Softgrip
- Serrado preciso y adecuado al material gracias al número de carreras variable, carrera pendular y guía de la hoja de sierra de colocación baja, apoyada por muelle
- Metabo Quick para cambiar la hoja de sierra sin herramienta con expulsión automática
- La función de soplado de virutas conectable proporciona una visibilidad libre del lugar de corte

Componentes del sistema

391 ▶ Accesorios

72 ▶ Baterías

18 V



Datos técnicos

Ingletadora de batería
KS 18 LTX 216Ingletadora de batería
KGS 18 LTX 216
con función de tracción

Tipo de batería	Li-Ion / LiHD	Li-Ion / LiHD
Tensión de la batería	18 V	18 V
Capacidad de corte 90°/90°	120 x 60 mm	305 x 65 mm
Capacidad de corte 45°/45°	80 x 45 mm	205 x 36 mm
Regulación plato giratorio izquierda/derecha	47 °/47 °	47 °/47 °
Inclinación de la hoja de sierra izquierda/derecha	47 °/2 °	47 °/2 °
Hoja de sierra	Ø 216 x 30 mm	Ø 216 x 30 mm
Revoluciones marcha en vacío	4.200 /min	4.200 /min
Máx. velocidad de corte	48 m/s	48 m/s
Peso (con batería)	9,9 kg	13,9 kg

Suministro estándar

Nº de pedido	619000	619001
Hoja de sierra de metal duro (40 dientes)	■	■
2 ampliaciones de mesa integradas	■	■
Tope de corte a medida	■	■
Pinza para material	■	■
Herramienta para cambiar la hoja de sierra	■	■
Saco colector de virutas	■	■
2 baterías LiHD (18 V/5,5 Ah)	■	■
2 baterías LiHD (18V/8,0 Ah)	■	■
Cargador ASC 30-36 V »AIR COOLED«	■	■

Encontrará variantes de equipamiento en la lista de precios de Metabo y en Internet

Ventajas del producto

- Hasta 720 cortes en laminado 195 x 8 mm por carga de la batería (8,0 Ah)
- Función de tracción para piezas anchas
- Tope de profundidad para la preparación sencilla de ranuras
- Potente ingletadora de batería para trabajos de montaje que demandan un alto rendimiento de corte
- Hasta 340 cortes en madera blanda 60 x 60 mm por carga de la batería (8,0 Ah)
- Peso ligero compacto, incluso adecuada para el transporte con una mano
- Transporte fácil gracias a las asas de transporte ergonómicas y seguro del cabezal de la sierra
- Freno motor para una detención rápida de la hoja de sierra en 3 segundos
- Diseño robusto de fundición a presión de aluminio para las máximas exigencias
- Aspiración de virutas interna efectiva mediante el embudo colector de virutas y el saco colector de virutas
- Ajuste rápido y preciso de ángulos habituales mediante puntos de encastre
- Láser de líneas de corte y luz de trabajo LED con desconexión automática para ahorrar energía
- Ampliaciones de mesa de extensión continua, desmontables para colocar paneles largos, listones, etc.
- Topes altos, desplazables lateralmente para cortar con seguridad
- Pinza para la fijación segura de la pieza desde arriba o desde delante

Componentes del sistema

378, 441 ▶ Accesorios

72 ▶ Baterías

2x 18 V



NOVEDAD



Datos técnicos

Sierra circular de mesa de batería
TS 36-18 LTX BL 254*

Tipo de batería	Li-Ion / LiHD
Tensión de la batería	18 V
Máx. superficie de apoyo	970 x 995 mm
Altura de trabajo	850/355 mm
Altura de corte	0 - 87 mm
Máx. altura de corte 90/45°	87 mm/50 mm
Máx. ancho de corte en el tope paralelo	630 mm
Ancho del material máx. en el tope angular	200 mm
Revoluciones marcha en vacío	5.000 /min
Máx. velocidad de corte	66 m/s
Hoja de sierra	Ø 254 x 30 mm
Radio de giro de la hoja de sierra	-1,5 - 46,5 °
Peso (con batería)	34,6 kg

Suministro estándar

Nº de pedido	613025
Hoja de sierra de metal duro con diente intercambiable (40 dientes)	■
Bastidor	■
Ruedas de goma	■
Tope paralelo	■
Tope angular	■
Prolongación de mesa	■
Ampliación de mesa	■
Ciclón de polvo	■
Saco de polvo textil	■
4 baterías LiHD (18 V/8,0 Ah)	■
2 cargadores rápidos ASC Ultra »AIR COOLED«	■
Correa de fijación para MetaLoc	■
Maletín MetaLoc	■

Encontrará variantes de equipamiento en la lista de precios de Metabo y en Internet

Ventajas del producto

- Sierra circular de mesa de batería con función trolley extremadamente ligera para una máxima movilidad
- Potente motor Brushless de Metabo para un serrado potente como con una máquina de cable
- 100% de compatibilidad con la clase de 18 voltios: potente funcionamiento de 36 voltios con dos baterías de 18 voltios de Metabo
- Aspiración con ciclón de polvo integrada para trabajar libre de polvo sin aspirador
- Cambio rápido entre serrar a nivel de suelo y de pie gracias al bastidor plegable, integrado
- Tope paralelo de ajuste preciso con sujeción doble y fijación rápida
- Arranque suave y protección contra sobrecarga para una larga vida útil del motor y del engranaje
- Cuña abridora retráctil sin herramienta para cortes invisibles y transporte
- El maletín MetaLoc y las piezas adosadas se pueden fijar de manera compacta en la carcasa para el transporte y el almacenamiento

Componentes del sistema

378 → Accesorios

72 → Baterías

453 → Sistemas de aspiración

*Modelo de 36V → 70

18 V



Datos técnicos

Multi-herramienta de batería
MT 18 LTX

Tipo de batería	Li-Ion / LiHD
Tensión de la batería	18 V
Número de vibraciones marcha en vacío	7.000 - 18.000 /min
Alojamiento de la herramienta	compatible OIS/Starlock
Ángulo de oscilación izquierda/derecha	1,6 °
Placa de lijar, medida esquina a esquina	93 mm
Peso (con batería)	1,9 kg

Suministro estándar

Nº de pedido	613021
Hoja de sierra de inmersión 32 mm HCS (madera)	■
Hoja de sierra segmentada 85 mm BiM (madera + metal)	■
Cuchilla de raspador rígida 52 mm HCS	■
Placa de rectificación triangular 93 mm con enganche con tejido autoadherente	■
5 hojas de lijar adhesivas 93 mm P 80	■
5 hojas de lijar adhesivas 93 mm P 120	■
Adaptador de aspiración	■
Multi-adaptador	■
2 baterías LiHD (18 V/4,0 Ah)	■
Cargador ASC 30-36 V »AIR COOLED«	■
Maletín profesional	■

Encontrará variantes de equipamiento en la lista de precios de Metabo y en Internet

Ventajas del producto

- Multi-herramienta de batería oscilante de gran rendimiento, comparable con una máquina de red
- Imprescindible en obras interiores para serrar, rectificar, raspar y escofinar los más diversos materiales
- Alojamiento de la herramienta para una máxima compatibilidad con OIS, Starlock y otros accesorios
- Cambio rápido de la herramienta Metabo Quick para un cambio rápido y cómodo de los accesorios
- Potente y rápida gracias a la combinación de un ángulo de oscilación grande de 3,2° y la electrónica VTC con velocidad constante, incluso bajo carga.
- Luz LED doble extra clara para una buena visión en el área de trabajo
- Diseño delgado y superficie Softgrip antideslizante para un manejo óptimo
- Posibilidad de aspiración gracias a la conexión de un aspirador universal
- Baterías con indicación de la capacidad para controlar el estado de carga

Componentes del sistema

416 → Accesorios

72 → Baterías

18 V



Datos técnicos

Cepillo de batería
HO 18 LTX 20-82

Tipo de batería	Li-Ion / LiHD
Tensión de la batería	18 V
Ancho de cepillo	82 mm
Profundidad de cepillado ajustable	0 - 2 mm
Mayor profundidad de rebajo	9 mm
Revoluciones marcha en vacío	16.000 /min
Longitud de la base del cepillo	295 mm
Peso (con batería)	3,5 kg

Suministro estándar

Nº de pedido	602082
1 juego de cuchillas de cepillo reversibles	■
Tope paralelo	■
Calibre ajustador	■
Adaptador para la expulsión de virutas	■
Bolsas textiles de polvo	■
2 baterías Li-Power (18 V/4,0 Ah)	■
Cargador ASC 30-36 V »AIR COOLED«	■
Maletín MetaLoc	■

Encontrará variantes de equipamiento en la lista de precios de Metabo y en Internet

Ventajas del producto

- Cepillo de batería ligero, manejable para cepillar, ranurar y biselar
- Profundidad de cepillado y de rebajo de ajuste continuo
- Base del cepillo alisada con fresa de fundición a presión de aluminio con ranura en V para un biselado fácil
- Tope paralelo para un guiado exacto del cepillo
- Empuñadura con superficie Softgrip antideslizante
- Posibilidad de aspiración gracias a la conexión de un aspirador universal
- Adaptador para la expulsión de virutas acodado para eliminar las virutas del cepillado
- Bolsa textil de polvo fácil de vaciar para trabajar sin aspirador
- Estribo en la base del cepillo para depositar la máquina y proteger la pieza de trabajo
- Cambio sencillo de las robustas cuchillas de cepillo reversibles de metal duro
- Arranque suave y protección contra sobrecarga para una larga vida útil del motor y del engranaje

Componentes del sistema

372 → Accesorios

72 → Baterías

18 V



Datos técnicos	Pistola para aplicar silicona de batería KPA 18 LTX 400	Pistola para aplicar silicona de batería KPA 18 LTX 600
Tipo de batería	Li-Ion / LiHD	Li-Ion / LiHD
Tensión de la batería	18 V	18 V
Presión de eyección	7.259 N / 740 kg	7.259 N / 740 kg
Tamaño del alojamiento	400 ml	600 ml
Velocidad de avance marcha en vacío	1 - 10 mm/s	1 - 10 mm/s
adecuada para	Cartuchos, bolsas flexibles (salchichas)	Cartuchos, bolsas flexibles (salchichas)
Peso (con batería)	2,8 kg	3 kg

Suministro estándar

Nº de pedido	601206	601207
Tubo de 600 ml		■
Tubo de 400 ml	■	
Placa de eyección para bolsas flexibles (salchichas)	■	■
Placa de eyección para cartuchos	■	■
Soporte de cartucho	■	
Batería Li-Power (18 V/2,0 Ah)	■	
Batería LiHD (18 V/4,0 Ah)		■
Cargador SC 60 Plus	■	
Cargador ASC 30-36 V »AIR COOLED«		■

Ventajas del producto

- Fuerza de eyección extremadamente alta, incluso adecuada para tratar materiales especialmente viscosos
- Ajuste continuo de la velocidad de eyección para un trabajo exacto
- Quick de Metabo: cambio sin herramienta, rápido entre cartuchos y bolsas flexibles (salchichas)
- Ningún goteo gracias al regreso automático de la cremallera
- Uso óptimo del material gracias a una eyección casi completa
- Engranaje de metal macizo para una larga vida útil
- Baterías con indicación de la capacidad para controlar el estado de carga

Componentes del sistema

78 → Accesorios

72 → Baterías

18 V



NOVEDAD



Datos técnicos	Aspirador de batería AS 18 L PC
Tipo de batería	Li-Ion / LiHD
Tensión de la batería	18 V
Máx. caudal de aire	2.100 l/min
Depresión	120 hPa (mbar)
Superficie de filtración	3.600 cm²
Volumen del depósito	7,5 l
Ø de la manguera de aspiración	27 mm
Longitud de manguera	3 m
Peso (con batería)	7,4 kg

Suministro estándar

Nº de pedido	602021
Manguera de aspiración (Ø 27 mm / 3,0 m)	■
Bolsa de filtro de vellón	■
Tobera de aspiración (ancho 120 mm)	■
Tobera para juntas	■
Correa de transporte	■
2 baterías Li-Power (18 V/5,2 Ah)	■
Cargador ASC 30-36 V »AIR COOLED«	■

Encontrará variantes de equipamiento en la lista de precios de Metabo y en Internet

Ventajas del producto

- Aspirador de batería ligero, compacto para el uso móvil, para aspirar el polvo y las virutas
- Aspirador en seco con certificación profesional, certificado según directiva UE para polvos de la clase L
- PressClean: limpieza manual del filtro mediante una fuerte corriente de aire pulsando el interruptor en el aspirador durante las pausas de trabajo
- Con función de soplado integrada para soplar, secar y descargar el aire de escape
- Modo Eco para una durabilidad más larga por carga de la batería, modo Boost para una máxima potencia
- Interruptor angular grande para un encendido/apagado fácil, incluso con el pie
- Prácticos depósitos para una segunda batería, cargador, toberas y manguera (3 m)
- Diseño compacto MetaLoc para apilar con los maletines MetaLoc
- Robusta carcasa con protectores de goma en la superficie de apoyo para un depósito cuidadoso, antideslizante
- Transporte fácil gracias a las asas ergonómicas o correa de transporte
- Indicación de la capacidad de la batería directamente en el campo de mando del aspirador

Componentes del sistema

462 → Accesorios

72 → Baterías

01

02

03

04

05

06

07

08

09

10

11

12

13

14

15

14,4 V
18 V



Datos técnicos	Lámpara de mano de batería ULA 14.4-18 LED	Linterna de batería SLA 14.4-18 LED
Tipo de batería	Li-Ion / LiHD	Li-Ion / LiHD
Máx. corriente de alumbrado	280 lm	440 lm
Máx. duración de la iluminación por carga de la batería	14,4 V / 2,0 Ah: 4,5 h 14,4 V / 4,0 Ah: 9 h 18 V / 2,0 Ah: 6,4 h 18 V / 4,0 Ah: 12,7 h 18 V / 5,2 Ah: 16,5 h 18 V / LiHD 4,0 Ah: 12,7 h 18 V / LiHD 5,5 Ah: 17,6 h 18 V / LiHD 8,0 Ah: 25,4 h	14,4 V / 2,0 Ah: 3,4 h 14,4 V / 4,0 Ah: 6,8 h 18 V / 2,0 Ah: 4,5 h 18 V / 4,0 Ah: 9,1 h 18 V / 5,2 Ah: 11,8 h 18 V / LiHD 4,0 Ah: 9,1 h 18 V / LiHD 5,5 Ah: 12,4 h 18 V / LiHD 8,0 Ah: 18,2 h
Peso (sin batería)	0,39 kg	0,46 kg
Suministro estándar		
Nº de pedido	600368	600370
sin batería, sin cargador	■	■

Ventajas del producto

- Potente lámpara de mano LED para una luz de trabajo clara y uniforme
- Cabeza de la lámpara orientable y bloqueable en 12 posiciones
- Compacta y manejable para una gran cantidad de aplicaciones
- Robusta carcasa de fundición a presión de aluminio para el uso en obras
- Funcionamiento con todas las baterías de conexión deslizante Li-Power y LiHD de 14,4 y 18 voltios
- Gancho girable para colgar la lámpara
- Potente linterna LED para una luz de trabajo clara y uniforme
- Cabeza de la lámpara giratoria y orientable en 180° para posiciones de iluminación casi ilimitadas

Componentes del sistema

72 → Baterías

14,4 V
18 V



Datos técnicos	Proyector de obra de batería BSA 14.4-18 LED
Tipo de batería	Li-Ion / LiHD
Máx. corriente de alumbrado	2.600 lm
Máx. duración de la iluminación por carga de la batería	14,4 V / 2,0 Ah: 2,2 h 14,4 V / 4,0 Ah: 4,3 h 18 V / 2,0 Ah: 2,7 h 18 V / 4,0 Ah: 5,4 h 18 V / 5,2 Ah: 7,0 h 18 V / LiHD 4,0 Ah: 5,4 h 18 V / LiHD 5,5 Ah: 7,4 h 18 V / LiHD 8,0 Ah: 10,8 h
Peso (sin batería)	2,5 kg
Suministro estándar	
Nº de pedido	602111
sin batería, sin cargador	■

Ventajas del producto

- Potente proyector de obra de batería con 18 LED para una luz de trabajo uniforme y de superficie grande, también adecuado para el tratamiento de superficies.
- Funcionamiento con todas las baterías de conexión deslizante Li-Power y LiHD de 14,4 y 18 voltios
- Robusto y duradero para el uso exigente en obras; la carcasa y el cristal se pueden limpiar húmedos
- Luz muy clara y agradable que simula la luz de día, con dos niveles de iluminación
- Duración de la iluminación extremadamente larga de hasta 10,8 horas con una carga de la batería
- Mínima generación de calor: el proyector solo se entibia para un manejo seguro durante el uso continuo
- Asa de transporte y diseño compacto, ligero para un cambio rápido de posición y también para transportar
- Proyector orientable de modo rápido y continuo en 180°
- Plataforma revestida de goma para una buena estabilidad y uso cuidadoso en superficies sensibles
- Opcionalmente también para colgar en la pared o usar en soporte

Componentes del sistema

72 → Baterías

14,4 V
18 V



Datos técnicos	Adaptador Power de batería PA 14.4-18 LED-USB
Tipo de batería	Li-Ion / LiHD
Suministro estándar	
Nº de pedido	600288
sin batería, sin cargador	■
Ventajas del producto	
<ul style="list-style-type: none"> ■ Adaptador multifunción compacto que se puede utilizar como estación de carga, fuente de energía y lámpara ■ Dos conexiones USB rápidas para cargar y conectar aparatos USB (máx. corriente de carga 2 A) ■ Conexión de 12 voltios para la chaqueta calefactable de Metabo ■ Luz LED clara para el alcance corto ■ Luz LED de alimentación indica el funcionamiento; desconexión automática después de siete horas ■ Aplicación segura gracias a la desconexión automática en caso de sobrecalentamiento o cortocircuito ■ Funcionamiento con todas las baterías de conexión deslizante Li-Power y LiHD de 14,4 y 18 voltios 	

01

02

03

04

05

06

07

08

09

10

11

12

13

14

15

18 V

NOVEDAD



NOVEDAD



Datos técnicos	Radio para obras de batería R 12-18	Radio para obras de batería R 12-18 BT
Tipo de batería	Li-Ion / LiHD	Li-Ion / LiHD
Duración máx. por carga de la batería	14,4V / 2,0 Ah: 7,2 h 18V / 2,0 Ah: 9 h 18V / LiHD 4,0 Ah: 18 h 18V / LiHD 8,0 Ah: 32 h	14,4V / 2,0 Ah: 7,2 h 18V / 2,0 Ah: 9 h 18V / LiHD 4,0 Ah: 18 h 18V / LiHD 8,0 Ah: 32 h
Radiofrecuencia AM	522 - 1.620 kHz	522 - 1.620 kHz
Radiofrecuencia FM	87,5 - 108 MHz	87,5 - 108 MHz
Peso (sin batería)	1,85 kg	1,85 kg

Suministro estándar

Nº de pedido	600776	600777
Cable de red	■	■
sin batería	■	■

Ventajas del producto

- Robusta y compacta radio para obras AM/FM
- Robusta y compacta radio para obras AM/FM con bluetooth para escuchar música sin cable del smartphone o la tableta
- Funcionamiento posible con todas las baterías de conexión deslizante desde 12 hasta 18 voltios o funcionamiento de red
- Robusta carcasa de plástico con clase de protección IP 54 - protegida contra salpicaduras de agua, protegida contra el polvo, resistente a los golpes
- Lugares de memoria de programas para AM/FM
- Cable de red enchufable
- Sintonizador digital DSP con pantalla LCD iluminada y búsqueda automática de emisoras
- Antena flexible

Componentes del sistema

72 → Baterías

18 V



Datos técnicos	Cortasetos de batería AHS 18-55 V
Tipo de batería	Li-Ion / LiHD
Tensión de la batería	18 V
Durabilidad por carga de la batería	70 min
Grosor de corte	18 mm
Longitud de corte	53 cm
Número de cortes marcha en vacío	2.700 /min
Peso (con batería)	3,8 kg

Suministro estándar

Nº de pedido	600463
2 baterías LiHD (18 V/4,0 Ah)	■
Cargador ASC 30-36 V »AIR COOLED«	■
Estuche de almacenamiento	■

Encontrará variantes de equipamiento en la lista de precios de Metabo y en Internet

Ventajas del producto

- Cuchillas con geometría especial para un desgaste mínimo y, gracias a ello, una durabilidad hasta un 200 % superior.
- Corte limpio gracias a los dientes de la cuchilla afilados con diamante por ambos lados en un ángulo de 30°
- Cuchilla inferior de seguridad para una mayor seguridad al trabajar
- Alta potencia de corte gracias al engranaje reductor de dos niveles
- Trabajo cómodo debido a las pocas vibraciones, perfecta ergonomía y empuñadura Softgrip
- Seguridad gracias a la detención rápida de la cuchilla electrónica (en 0,3 segundos)
- La protección antichoque con alimentación de ramas protege al usuario y engranaje contra contragolpes
- Baterías con indicación de la capacidad para controlar el estado de carga

Componentes del sistema

575 → Accesorios

72 → Baterías

18 V



Datos técnicos	Soplador de batería AG 18
Tipo de batería	Li-Ion / LiHD
Volumen de aire	2,6 m³/min
Máx. velocidad de aire	74 m/s
Peso (con batería)	1,87 kg

Suministro estándar

Nº de pedido	602242
sin batería, sin cargador	■

Ventajas del producto

- Ligerio soplador de batería, p.ej., para soplar virutas en la pieza, el lugar de trabajo, el transportador, etc.
- Buena ergonomía gracias al óptimo centro de gravedad y la empuñadura revestida de goma
- Diseño robusto para cualquier uso en el taller y la obra
- Electrónica Vario (V) para una selección continua de la velocidad del aire durante el soplado
- Rueda de ajuste para la preselección de 3 niveles de la velocidad del aire para un uso flexible
- Extremo del tubo de soplado revestido de goma para proteger las superficies sensibles
- Soplado cómodo de superficies de suelo gracias a la prolongación del tubo de soplado suministrada
- Funcionamiento con todas las baterías de conexión deslizante Li-Power y LiHD de 18 voltios

Componentes del sistema

72 → Baterías

01
02
03
04
05
06
07
08
09
10
11
12
13
14
15

18 V



Datos técnicos	
Ventilador de batería AV 18	
Tipo de batería	Li-Ion / LiHD
Velocidad del aire	1,8 / 2,8 / 3,8 m/s
Nº revoluciones máx.	1.300 /min
Diámetro del rotor	355 mm
Peso (con batería)	4,55 kg
Suministro estándar	
Nº de pedido	606176
sin batería, sin cargador	■

Ventajas del producto

- Ventilador de batería de alta calidad para el uso flexible independiente del cable
- Duración de batería de hasta 7 horas (con 5,2 Ah)
- Robusta jaula de metal para un máximo flujo de aire y mínimos remolinos
- Jaula inclinable para una orientación flexible del caudal de aire
- Velocidad de aire seleccionable en 3 niveles
- Funcionamiento silencioso incluso en el nivel más alto
- Marco tubular estable con tacos de goma para la estabilidad
- Placa de montaje integrada preparada para el montaje en soporte y en la pared
- Funcionamiento con todas las baterías de conexión deslizante Li-Power y LiHD de 18 voltios

Componentes del sistema

72 → Baterías

14,4 V
18 V



Datos técnicos	
Chaqueta calefactable de batería HJA 14.4-18	
Tipo de batería	Li-Ion / LiHD
Suministro estándar	
Tamaño	Nº de pedido
XS	657025
S	657026
M	657027
L	657028
XL	657029
XXL	657030
XXXL	657031
Adaptador Power PA 14.4-18 LED-USB	■
sin batería, sin cargador	■

Ventajas del producto

- Chaqueta calefactable de batería de alta calidad para el trabajo y tiempo de ocio - cálida, cómoda y versátil
- Seis zonas calefactables que se pueden calentar al mismo tiempo o selectivamente en tres niveles de calefacción
- Manos templadas gracias a los 2 bolsillos de la chaqueta calentados
- Hasta 12 horas de calor agradable en nivel 1 o 5 horas de calor fuerte en nivel 3 con una carga de la batería (18 V/5,2 Ah/todas las zonas)
- Hasta 5 horas de calor en nivel 1 o 2 horas de calor en nivel 3, utilizando una batería de 18V/2,0Ah
- Extremadamente resistente gracias al material resistente a la rotura, al viento y al agua
- Material exterior 100% algodón, material interior y relleno 100% poliéster
- Un bolsillo de batería de fácil acceso a la izquierda detrás de la costura lateral
- Funcionamiento con todas las baterías de conexión deslizante Li-Power y LiHD de 14,4 y 18 voltios
- La chaqueta también se puede operar con baterías de 10,8 V junto con el adaptador Power PowerMaxx PA más pequeño de Metabo (Nº de pedido 606212000)

La potencia de la batería combinada con inteligencia.

10,8 V



Combo Set 2.1 10.8 V Quick Pro

- Taladro atornillador de batería PowerMaxx BS Quick
 - Atornillador de impacto de batería PowerMaxx SSD
 - Portabrocas de sujeción rápida »Quick«
 - Adaptador para atornillar en ángulo de cambio rápido »Quick«
 - Batería Li-Power (10,8 V/2,0 Ah)
 - Batería Li-Power (10,8 V/4,0 Ah)
 - Cargador LC 40
 - En MetaLoc II
- Nº de pedido 685053000



Combo Set 2.2 10.8 V Quick Pro

- Taladro atornillador de batería PowerMaxx BS Quick
 - Sierra de sable de batería PowerMaxx ASE
 - Portabrocas de sujeción rápida »Quick«
 - Adaptador para atornillar en ángulo de cambio rápido »Quick«
 - Batería Li-Power (10,8 V/2,0 Ah)
 - Batería Li-Power (10,8 V/4,0 Ah)
 - Cargador LC 40
 - En MetaLoc III
- Nº de pedido 685054000



Combo Set 2.5 10.8 V

- Taladro de percusión de batería PowerMaxx SB Basic
 - Atornillador de impacto de batería PowerMaxx SSD
 - Portabrocas de sujeción rápida
 - 2 baterías Li-Power (10,8 V/2,0 Ah)
 - Cargador LC 40
 - Maletín profesional
- Nº de pedido 685091000

18 V



Combo Set 2.6.1 18V

- Taladro atornillador de batería BS 18
 - Multi-herramienta de batería MT 18 LTX
 - 2 baterías Li-Power (18 V/2,0 Ah)
 - Cargador SC 60 Plus
 - Maletín profesional
- Nº de pedido 685081000

- o con taladro de percusión de batería SB 18 (en lugar de BS 18)

Combo Set 2.6.2 18 V
Nº de pedido 685088000



Combo Set 2.3.2 18V

- Taladro atornillador de batería BS 18
 - Martillo combinado de batería KHA 18 LTX
 - 2 baterías Li-Power (18 V/2,0 Ah)
 - Cargador SC 60 Plus
 - Maletín profesional
- Nº de pedido 685083000

- o con taladro de percusión de batería SB 18 (en lugar de BS 18)

Combo Set 2.3.4 18 V
Nº de pedido 685090000



Combo Set 2.4.3 18V

- Taladro atornillador de batería BS 18
 - Amoladora angular de batería W 18 LTX 125 Quick
 - Batería Li-Power (18 V/2,0 Ah)
 - Batería Li-Power (18 V/4,0 Ah)
 - Cargador SC 60 Plus
 - Maletín profesional
- Nº de pedido 685082000

- o con taladro de percusión de batería SB 18 (en lugar de BS 18)

Combo Set 2.4.4 18 V
Nº de pedido 685089000



Combo Set 2.3.3 18V

- Taladro atornillador de batería BS 18 LT Quick
 - Martillo combinado de batería KHA 18 LTX
 - Portabrocas de sujeción rápida »Quick«
 - Portapuntas de cambio rápido »Quick«
 - Adaptador para atornillar en ángulo de cambio rápido »Quick«
 - 2 baterías Li-Power (18 V/4,0 Ah)
 - Cargador ASC 30-36 V »AIR COOLED«
 - MetaLoc III
- Nº de pedido 685084000



Combo Set 2.4.1 18 V

- Taladro atornillador de batería BS 18 LT
 - Amoladora angular de batería W 18 LTX 125 Quick
 - 2 baterías Li-Power (18 V/4,0 Ah)
 - Cargador ASC 30-36 V »AIR COOLED«
 - En MetaLoc IV
- Nº de pedido 685038000

- o con taladro de percusión de batería SB 18 LT (en lugar de BS 18 LT)

Combo Set 2.4.2 18 V
Nº de pedido 685039000

01
02
03
04
05
06
07
08
09
10
11
12
13
14
15

18 V LiHD



Estos sets Combo están equipados con baterías LiHD. Esta generación de baterías le ofrece un aumento de la potencia, vida útil y durabilidad. La combinación de células de alto rendimiento y componentes de nuevo desarrollo aseguran que la máxima potencia esté disponible durante un tiempo extremadamente largo.



- Combo Set 2.1.11 18 V BL LiHD**
- Taladro atornillador de batería BS 18 LT BL
 - Atornillador de impacto de batería SSD 18 LTX 200 BL
 - 2 baterías LiHD (18 V/4,0 Ah)
 - Cargador ASC 30-36 V
 - MetaLoc III
- Nº de pedido 685123000
- o con taladro de percusión de batería SB 18 LT BL (en lugar de BS 18 LT BL)
- Combo Set 2.1.12 18 V BL LiHD**
- Nº de pedido 685124000



- Combo Set 2.1.13 18 V BL LiHD**
- Taladro atornillador de batería BS 18 LTX BL Q I
 - Atornillador de impacto de batería SSD 18 LTX 200 BL
 - 2 baterías LiHD (18 V/5,5 Ah)
 - Cargador ASC 30-36 V
 - Portapuntas de cambio rápido »Quick«
 - MetaLoc III
- Nº de pedido 685125000
- o con taladro de percusión de batería SB 18 LTX BL Q I (en lugar de BS 18 LTX BL Q I)
- Combo Set 2.1.14 18 V BL LiHD**
- Nº de pedido 685126000



- Combo Set 2.1.16 18 V BL LiHD**
- Taladro atornillador de batería BS 18 LT BL
 - Atornillador de impacto de batería SSW 18 LTX 300 BL
 - 2 baterías LiHD (18 V/4,0 Ah)
 - Cargador ASC 30-36 V
 - MetaLoc III
- Nº de pedido 685128000
- disponible a partir de septiembre 2018



- Combo Set 2.1.17 18 V BL LiHD**
- Taladro atornillador de batería BS 18 LTX BL Q I
 - Atornillador de impacto de batería SSW 18 LTX 300 BL
 - 2 baterías LiHD (18 V/5,5 Ah)
 - Cargador ASC 30-36 V
 - Portapuntas de cambio rápido »Quick«
 - MetaLoc III
- Nº de pedido 685129000
- disponible a partir de septiembre 2018



- Combo Set 2.1.9 18 V BL LiHD**
- Taladro atornillador de batería BS 18 LT BL
 - Atornill. de impacto de batería SSW 18 LTX 400 BL
 - Adaptador cuadrado exterior 1/2" / 1/4" a prueba de golpes
 - 2 baterías LiHD (18 V/4,0 Ah)
 - Cargador ASC 30-36 V
 - MetaLoc III
- Nº de pedido 685137000
- o con taladro de percusión de batería SB 18 LT BL (en lugar de BS 18 LT BL)
- Combo Set 2.1.10 18 V BL LiHD**
- Nº de pedido 685138000



- Combo Set 2.3.6 18 V BL LiHD**
- Taladro atornillador de batería BS 18 LT BL
 - Martillo combinado de batería KHA 18 LTX BL 24 Quick
 - 2 baterías LiHD (18 V/4,0 Ah)
 - Cargador ASC 30-36 V
 - MetaLoc III
- Nº de pedido 685139000
- o con taladro de percusión de batería SB 18 LT BL (en lugar de BS 18 LT BL)
- Combo Set 2.3.7 18 V BL LiHD**
- Nº de pedido 685140000



- Combo Set 2.3.8 18 V BL LiHD**
- Taladro atornillador de batería BS 18 LTX BL Q I
 - Martillo combinado de batería KHA 18 LTX BL 24 Quick
 - 2 baterías LiHD (18 V/5,5 Ah)
 - Cargador ASC 30-36 V
 - Portapuntas de cambio rápido »Quick«
 - MetaLoc III
- Nº de pedido 685120000
- o con taladro de percusión de batería SB 18 LTX BL Q I (en lugar de BS 18 LTX BL Q I)
- Combo Set 2.3.9 18 V BL LiHD**
- Nº de pedido 685121000



- Combo Set 2.4.5 18 V BL LiHD**
- Taladro atornillador de batería BS 18 LTX BL Q I
 - Amoladora angular de batería WB 18 LTX BL 125 Quick
 - 2 baterías LiHD (18 V/5,5 Ah)
 - Cargador ASC 30-36 V
 - Portapuntas de cambio rápido »Quick«
 - MetaLoc IV
- Nº de pedido 685094000
- o con taladro de percusión de batería SB 18 LT BL (en lugar de BS 18 LT BL)
- Combo Set 2.4.6 18 V BL LiHD**
- Nº de pedido 685095000

Amoladora angular grande: 230 mm, 2.400 vatios, sin cable.

La primera amoladora angular de batería grande con disco de 230 mm a nivel mundial le ofrece la máxima libertad: gracias a la revolucionaria tecnología de batería LiHD de Metabo, avanzamos a dimensiones de potencia reservadas hasta ahora exclusivamente a las potentes máquinas de cable. Totalmente independiente del enchufe, en cualquier momento y lugar puede cortar y desbastar con potencia con la máquina de 36 voltios. La WPB 36 LTX BL 230 Quick es tan potente como una máquina de red de 2.400 vatios y es extremadamente robusta y duradera gracias a su motor sin escobillas, encapsulado con protección contra polvo perfeccionada.

BRUSHLESS MOTOR

Vida útil extremadamente larga, incluso en ambientes polvorientos
Único motor Brushless de Metabo encapsulado con una óptima protección contra polvo

Máx. flexibilidad de la batería
También disponible en 2x 18V



WPB 36 LTX BL 230



Máxima protección del usuario.

- Contragolpe reducido cuando se bloquea el disco gracias a la desconexión electrónica de seguridad
- Detención segura del disco en pocos segundos gracias al interruptor de hombre muerto y el sistema de frenado
- Agarre seguro cuando se corta gracias a la empuñadura principal girable



¡Resiste toda prueba de dureza en la vida cotidiana del profesional!

Todo esto es posible con una sola carga de batería:



11 cortes de guardarraíles,
Material: chapa de acero



Más de 75 tejas
Material: tejas máxima dureza



Más de 5 m de cortes:
placas de hormigón
Material: hormigón

36 V
2x 18 V



Datos técnicos

Amoladora angular de batería
WPB 36 LTX BL 230

Tipo de batería	Li-Ion / LiHD
Tensión de la batería	36 V
Ø de los discos abrasivos	230 mm
Revoluciones marcha en vacío	6.600 /min
Rosca de husillo	M 14
Peso (con batería)	6,1 kg

Amoladora angular de batería
WPB 36-18 LTX BL 230

Tipo de batería	Li-Ion / LiHD
Tensión de la batería	18 V
Ø de los discos abrasivos	230 mm
Revoluciones marcha en vacío	6.600 /min
Rosca de husillo	M 14
Peso (con batería)	6,9 kg

Suministro estándar

Nº de pedido	613101 ¹⁾	613102 ¹⁾
Cubierta protectora	■	■
Brida de apoyo	■	■
Tuerca de dos agujeros	■	■
Empuñadura adicional VibraTech (MVT) de Metabo	■	■
Llave para agujeros frontales	■	■
2 baterías LiHD (36 V/6,2 Ah)	■	■
4 baterías LiHD (18 V/8,0 Ah)	■	■
Cargador rápido ASC Ultra »AIR COOLED«	■	■
2 cargadores rápidos ASC Ultra »AIR COOLED«	■	■
Maletín profesional	■	■
Maletín MetaLoc	■	■

¹⁾ disponible también en 120 V

Ventajas del producto

- 100% de compatibilidad con la clase de 18 voltios: potente funcionamiento de 36 voltios con dos baterías de 18 voltios de Metabo
- Primera amoladora angular (Ø 230 mm) de batería grande a nivel mundial para cortar y desbastar con potencia, independiente del cable
- Amplio espectro de aplicaciones gracias a la gran profundidad de corte de 77 mm
- Único motor Brushless de Metabo encapsulado con una óptima protección contra polvo para un avance rápido del trabajo y máxima eficiencia
- Interruptor de hombre muerto para una alta protección del usuario
- El sistema de frenado rápido para una máxima protección del usuario detiene el disco en pocos segundos tras la desconexión
- Cubierta protectora regulable sin herramienta; se puede fijar protegida contra torsión
- Empuñadura principal girable: alta seguridad y mejor manejo al tronzar
- Empuñadura adicional VibraTech (MVT) de Metabo para amortiguar las vibraciones, para proteger la salud
- La empuñadura adicional se puede montar en tres posiciones
- Desconexión electrónica de seguridad: reduce el contragolpe cuando se bloquea el disco – para una alta protección del usuario
- Protección contra sobrecarga, arranque suave y seguro contra arranque involuntario
- Baterías con indicación de la capacidad para controlar el estado de carga

Componentes del sistema

130 ➔ Accesorios | 72 ➔ Baterías

36 V
2x 18 V



Datos técnicos

Martillo combinado de batería
KHA 36 LTX

Tipo de batería	Li-Ion / LiHD
Tensión de la batería	36 V
Máx. energía de golpe individual (EPTA)	3,1 J
Número máx. de golpes	4.500 /min
Ø de perforación hormigón con brocas para martillo	32 mm
Ø perforación mampostería con coronas de perforación	68 mm
Ø de perforación acero	13 mm
Ø de perforación madera blanda	30 mm
Revoluciones marcha en vacío	0 - 1.100 /min
Alojamiento de la herramienta	SDS-plus
Peso (con batería)	4,9 kg

Martillo combinado de batería
KHA 36-18 LTX 32

Tipo de batería	Li-Ion / LiHD
Tensión de la batería	18 V
Máx. energía de golpe individual (EPTA)	3,1 J
Número máx. de golpes	4.500 /min
Ø de perforación hormigón con brocas para martillo	32 mm
Ø perforación mampostería con coronas de perforación	68 mm
Ø de perforación acero	13 mm
Ø de perforación madera blanda	30 mm
Revoluciones marcha en vacío	0 - 1.100 /min
Alojamiento de la herramienta	SDS-plus
Peso (con batería)	5,8 kg

Suministro estándar

Nº de pedido	600795 ¹⁾	600796
Portabrocas Quick para martillos para herramientas con extremo de inserción SDS-Plus	■	■
Portabrocas de sujeción rápida para herramientas con vástago cilíndrico	■	■
Empuñadura adicional VibraTech (MVT) de Metabo	■	■
Tope de profundidad de perforación	■	■
4 baterías Li-Power (18 V/8,0 Ah)	■	■
2 baterías Li-Power (36 V/5,2 Ah)	■	■
2 cargadores rápidos ASC Ultra »AIR COOLED«	■	■
Cargador rápido ASC Ultra »AIR COOLED«	■	■
Maletín profesional	■	■
Maletín MetaLoc	■	■

Encontrará variantes de equipamiento en la lista de precios de Metabo y en Internet
¹⁾ disponible también en 120 V

Ventajas del producto

- 100% de compatibilidad con la clase de 18 voltios: potente funcionamiento de 36 voltios con dos baterías de 18 voltios de Metabo
- Martillo combinado con 3 funciones: perforar con golpe, perforar y cincelar
- VibraTech (MVT) de Metabo: trabajar sin riesgos para la salud, sin fatiga, incluso en uso continuo
- Carcasa con forma ergonómica para trabajos de cincelado sin empuñadura adicional
- Metabo Quick: cambio rápido del portabrocas sin herramienta para trabajar con brocas SDS-plus y cilíndricas
- Electrónica Vario (V) para trabajar con revoluciones adecuadas al material
- Embrague de seguridad S-automatic de Metabo: desacoplamiento mecánico del accionamiento cuando se bloquea la broca, para un trabajo seguro
- Baterías con indicación de la capacidad para controlar el estado de carga

Componentes del sistema

289 ➔ Accesorios | 72 ➔ Baterías

36 V

2x 18 V



NOVEDAD

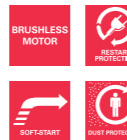

NOVEDAD

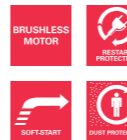

Datos técnicos

Datos técnicos	Sierra circular de mesa de batería TS 36 LTX BL 254	Sierra circular de mesa de batería TS 36-18 LTX BL 254
Tipo de batería	Li-Ion / LiHD	Li-Ion / LiHD
Tensión de la batería	36 V	18 V
Máx. superficie de apoyo	970 x 995 mm	970 x 995 mm
Altura de corte	0 - 87 mm	0 - 87 mm
Máx. altura de corte 90/45°	87 mm/50 mm	87 mm/50 mm
Máx. ancho de corte en el tope paralelo	630 mm	630 mm
Ancho del material máx. en el tope angular	200 mm	200 mm
Revoluciones marcha en vacío	5.000 /min	5.000 /min
Máx. velocidad de corte	66 m/s	66 m/s
Hoja de sierra	Ø 254 x 30 mm	Ø 254 x 30 mm
Radio de giro de la hoja de sierra	-1,5 - 46,5 °	-1,5 - 46,5 °
Peso (con batería)	34,5 kg	34,6 kg

Suministro estándar

Nº de pedido	613024	613025
Hoja de sierra de metal duro (40 dientes)	■	■
Bastidor	■	■
Ruedas de goma	■	■
Tope paralelo	■	■
Tope angular	■	■
Prolongación de mesa	■	■
Ampliación de mesa	■	■
Ciclón de polvo	■	■
Saco de polvo textil	■	■
2 baterías LiHD (36 V/6,2 Ah)	■	■
4 baterías LiHD (18 V/8,0 Ah)		■
Cargador rápido ASC Ultra »AIR COOLED«	1	2
Correa de fijación para MetaLoc	■	■
Maletín MetaLoc	■	■

Encontrará variantes de equipamiento en la lista de precios de Metabo y en Internet

Ventajas del producto

- 100% de compatibilidad con la clase de 18 voltios: potente funcionamiento de 36 voltios con dos baterías de 18 voltios de Metabo
- Sierra circular de mesa de batería con función trolley extremadamente ligera para una máxima movilidad
- Potente motor Brushless de Metabo para un serrado potente como con una máquina de cable
- Aspiración con ciclón de polvo integrada para trabajar libre de polvo sin aspirador
- Cambio rápido entre serrar a nivel de suelo y de pie gracias al bastidor plegable, integrado
- Tope paralelo de ajuste preciso con sujeción doble y fijación rápida
- Cuña abridora retráctil sin herramienta para cortes invisibles y transporte
- El maletín MetaLoc y las piezas adosadas se pueden fijar de manera compacta en la carcasa para el transporte y el almacenamiento

Componentes del sistema

378 → Accesorios

72 → Baterías

36 V



Datos técnicos

Datos técnicos	Cortasetos de batería AHS 36 V	Cortasetos de batería AHS 36-65 V
Tipo de batería	Li-Ion	Li-Ion
Tensión de la batería	36 V	36 V
Durabilidad por carga de la batería	85 min	85 min
Grosor de corte	18 mm	18 mm
Longitud de corte	53 cm	63 cm
Número de cortes marcha en vacío	2.700 /min	2.700 /min
Peso (con batería)	3,9 kg	4,1 kg

Suministro estándar

Nº de pedido	602177	602203
Batería Li-Power (36 V/2,5 Ah)	■	
2 baterías Li-Power (36 V/2,5 Ah)		■
Cargador rápido ASC Ultra »AIR COOLED«		■
Cargador ASC 30-36 V »AIR COOLED«	■	
Estuche de almacenamiento	■	■

Ventajas del producto

- El peso ligero entre los cortasetos profesionales de la clase 36 V
- Cuchillas con geometría especial para un desgaste mínimo y, gracias a ello, una durabilidad hasta un 200 % superior.
- Corte limpio gracias a los dientes de la cuchilla afilados con diamante por ambos lados en un ángulo de 30°
- Cuchilla inferior de seguridad para una mayor seguridad al trabajar
- Alta potencia de corte gracias al engranaje reductor de dos niveles
- Trabajo cómodo debido a las pocas vibraciones, perfecta ergonomía y empuñadura Softgrip
- Seguridad gracias a la detención rápida de la cuchilla electrónica (en 0,3 segundos)
- La protección antichoque con alimentación de ramas protege al usuario y engranaje contra contragolpes
- Baterías con indicación de la capacidad para controlar el estado de carga

Componentes del sistema

575 → Accesorios

72 → Baterías

Baterías

Baterías LiHD

Tensión de la batería	Capacidad de la batería	AIR COOLED	Nº de pedido
-----------------------	-------------------------	------------	--------------



Baterías de conexión deslizante LiHD

- Baterías LiHD para un máximo rendimiento y aplicaciones extremadamente largas con mínima generación de temperatura
- Tecnología Ultra-M: gestión inteligente de la batería para una larga vida útil de las baterías con garantía de 3 años
- Tecnología de carga »AIR COOLED« patentada
- Supervisión electrónica permanente de las células individuales (ESCP) al cargar, para una vida útil especialmente larga
- Gestión de carga y descarga controlada por procesador
- Indicación de la capacidad para controlar permanentemente el estado de carga
- Sin efecto de memoria
- Larga capacidad de almacenaje con una descarga propia prácticamente nula

NOVEDAD	18 V	4,0 Ah	■	625367000*
NOVEDAD	18 V	5,5 Ah	■	625368000*
NOVEDAD	18 V	8,0 Ah	■	625369000*
	36 V	6,2 Ah	■	625344000

Baterías Li-Ion

Tensión de la batería	Capacidad de la batería	AIR COOLED	Nº de pedido
-----------------------	-------------------------	------------	--------------



Baterías de conexión deslizante Li-Ion »AIR COOLED«

- Tecnología Ultra-M: gestión inteligente de la batería para una larga vida útil de las baterías con garantía de 3 años
- Tecnología de carga »AIR COOLED« patentada
- Supervisión electrónica permanente de las células individuales (ESCP) al cargar, para una vida útil especialmente larga
- Gestión de carga y descarga controlada por procesador
- Indicación de la capacidad para controlar permanentemente el estado de carga
- Sin efecto de memoria
- Larga capacidad de almacenaje con una descarga propia prácticamente nula

	14,4 V	2,0 Ah	■	625595000*
	14,4 V	4,0 Ah	■	625590000*
	18 V	2,0 Ah	■	625596000*
	18 V	4,0 Ah	■	625591000*
	18 V	5,2 Ah	■	625592000*
	36 V	1,5 Ah	■	625453000*
	36 V	5,2 Ah	■	625529000*



Baterías Li-Ion 10,8 V

- Tecnología Ultra-M: gestión inteligente de la batería para una larga vida útil de las baterías con garantía de 3 años
- Supervisión electrónica permanente de las células individuales (ESCP) al cargar, para una vida útil especialmente larga
- Sin efecto de memoria
- Larga capacidad de almacenaje con una descarga propia prácticamente nula
- Características ambientales excepcionales

	10,8 V	2,0 Ah		625438000*
	10,8 V	4,0 Ah		625585000*
	10,8 V	5,2 Ah		625597000*



Baterías Li-Ion 7,2 V

- Tecnología Ultra-M: gestión inteligente de la batería para una larga vida útil de las baterías con garantía de 3 años
- Supervisión electrónica permanente de las células individuales (ESCP) al cargar, para una vida útil especialmente larga
- Sin efecto de memoria
- Larga capacidad de almacenaje con una descarga propia prácticamente nula
- Características ambientales excepcionales





	7,2 V	2,2 Ah		625487000*
--	-------	--------	--	------------

Tensión de la batería	Capacidad de la batería	AIR COOLED	Nº de pedido
	Baterías Li-Ion 25,2 V ■ Tecnología Ultra-M: gestión inteligente de la batería para una larga vida útil de las baterías con garantía de 3 años ■ Tecnología de carga »AIR COOLED« patentada ■ Supervisión electrónica permanente de las células individuales (ESCP) al cargar, para una vida útil especialmente larga ■ Gestión de carga y descarga controlada por procesador ■ Indicación de la capacidad para controlar permanentemente el estado de carga ■ Sin efecto de memoria ■ Larga capacidad de almacenaje con una descarga propia prácticamente nula ■ Características ambientales excepcionales	■	625437000*
25,2 V	3,0 Ah		



Cargadores, estaciones de carga

	Nº de pedido
 Cargador ASC 30-36 V ■ Para cargar todas las baterías de conexión deslizante Li-Ion y LiHD (14,4 V-36 V) ■ Tecnología de carga »AIR COOLED« patentada ■ Corriente de carga 3,0 A ■ Potencia de entrada stand-by muy baja ■ Sistema de gestión de carga controlado por procesador Tensión de alimentación: 230 - 240 V Frecuencia de red: 50 - 60 Hz	627044000*
 Estación de carga ASC multi 8 ■ Carga rápida, paralela de hasta ocho baterías de conexión deslizante Li-Ion y LiHD de 14,4-36 voltios, sin pérdida de tiempo con ocupación discrecional ■ Tecnología de carga »AIR COOLED« patentada para cada batería individual, para una carga rápida, cuidadosa y segura ■ Robusta carcasa de aluminio con suspensión para un montaje de pared que ahorra espacio. Con asa de transporte para el uso móvil in situ ■ Un cable de conexión (680 vatios) para 8 lugares de carga de pleno valor con gestión de carga controlada por ordenador para cada compartimento de batería individual ■ Interruptor de encendido/apagado lateral para toda la estación de carga ■ Corriente de carga: respectivamente 3,0 A; tiempo de carga aprox. 30 minutos con 1,5 Ah y aprox. 80 minutos con 4,0 Ah ■ Solución que ahorra espacio y ordena, perfecta para la industria mediana y grande o también talleres grandes ■ Mantenimiento simplificado, ya que solo requiere un revisión anual BGVa3 para el cable de conexión en lugar de 8 revisiones Tensión de alimentación: 230 - 240 V Frecuencia de red: 50 - 60 Hz	627291000
 Cargador rápido ASC Ultra ■ Para cargar todas las baterías de asiento deslizante Li-Ion y LiHD (14,4 V-36 V) ■ Tecnología de carga »AIR COOLED« patentada ■ Corriente de carga: 6,5 A ■ Potencia de entrada stand-by muy baja ■ Sistema de gestión de carga controlado por procesador Tiempo de carga aprox. 30 minutos con 1,5 Ah; aprox. 35 minutos con 4,0 Ah Tensión de alimentación: 230 - 240 V Frecuencia de red: 50 - 60 Hz	627265000*
 Cargador rápido ASS 15 Plus ■ Para cargar las baterías NiCd de 24-25,2 V, así como las de Li-Ion de 24-25,2 V de Metabo (martillo combinado de batería KHA 24, taladro electromagnético de batería MAG 28 LTX 32) ■ Función »AIR COOLED« ■ Función Refresh para el cuidado de las baterías NiCd ■ Corriente de carga 5 A Función Refresh: debido al proceso de descarga natural, en las baterías NiCd y NiMH puede ocurrir que las células de la batería tengan diferentes niveles de carga. Consecuentemente, ya no se dispone de la potencia total de la batería para la aplicación. Si advierte este fenómeno, puede restablecer la potencia completa de la batería con el modo "Refresh" Tensión de alimentación: 230 - 240 V Frecuencia de red: 50 - 60 Hz	627283000*



* Embalado para autoservicio

	Nº de pedido
 <p>Cargador LC 40</p> <ul style="list-style-type: none"> ■ Para cargar baterías Li-Ion 10,8 V ■ Corriente de carga 2,3 A <p>Tensión de alimentación: 230 - 240 V Frecuencia de red: 50 - 60 Hz</p>	627064000*
 <p>Cargador LC 60</p> <ul style="list-style-type: none"> ■ Para cargar baterías Li-Ion 7,2 V ■ Corriente de carga 2,4 A <p>Tensión de alimentación: 230 - 240 V Frecuencia de red: 50 - 60 Hz</p>	627306000*
 <p>Cargador AC 30 Plus</p> <ul style="list-style-type: none"> ■ Para cargar todas las baterías antiguas (con adaptador 627075000) y las nuevas baterías NiCd y NiMH de 4,8- V-18 V, así como las nuevas baterías Li-Ion de 12 V - 18 V de Metabo ■ Función »AIR COOLED« ■ Corriente de carga 2,5 A <p>Tensión de alimentación: 230 - 240 V Frecuencia de red: 50 - 60 Hz</p>	627275000*
 <p>Cargador C 60</p> <ul style="list-style-type: none"> ■ Para cargar la batería NiCd 12 V/1,7 Ah (625472000) ■ Corriente de carga 2,2 A <p>Tensión de alimentación: 230 - 240 V Frecuencia de red: 50 - 60 Hz</p>	627053000*
 <p>Cargador 2 h para Power Grip²/ PowerMaxx</p> <ul style="list-style-type: none"> ■ Especial para Power Grip² y PowerMaxx (como repuesto) ■ Corriente de carga 0,7 A <p>Tensión de alimentación: 230 - 240 V Frecuencia de red: 50 - 60 Hz</p>	627270000*









Sets básicos de baterías con cargador



	Nº de pedido
<p>10,8 V</p>  <p>Set básico 10.8 V / 2 x 2.0 Ah 2 x baterías 10,8 V/2,0 Ah Cargador LC 40</p> <p>Set básico 10.8 V / 1 x 2.0 Ah / 1 x 5.2 Ah 1 x batería 10,8 V/2,0 Ah 1 x batería 10,8 V/5,2 Ah Cargador LC 40</p>	685066000 685067000
<p>18 V</p>  <p>Set básico 2 x 3.0 Ah 2 x baterías Li-Power 18 V/3,0 Ah Cargador ASC 30-36 V</p> <p>Set básico 3 x 4.0 Ah 3 x baterías Li-Power 18 V/4,0 Ah Cargador ASC 30-36 V</p> <p>Set básico 2 x 4.0 Ah 2 x baterías Li-Power 18 V/4,0 Ah Cargador ASC 30-36 V</p> <p>Set básico 3 x 5.2 Ah 3 x baterías Li-Power 18 V/5,2 Ah Cargador ASC 30-36 V</p> <p>Set básico 2 x 5.2 Ah 2 x baterías Li-Power 18 V/5,2 Ah Cargador ASC 30-36 V</p> <p>Set básico 3 x 5.2 Ah ASC Ultra 3 x baterías Li-Power 18 V/5,2 Ah Cargador ASC Ultra</p>	685107000 685049000 685050000 685048000 685051000 685061000

* Embalado para autoservicio







	Nº de pedido
<p>18 V</p>  <p>Set básico 3 x 4.0 Ah + Metaloc 3 x baterías Li-Power 18 V/4,0 Ah Cargador ASC 30-36 V Metaloc II</p> <p>Set básico 2 x 4.0 Ah + Metaloc 2 x baterías Li-Power 18 V/4,0 Ah Cargador ASC 30-36 V Metaloc II</p> <p>Set básico 2 x 5.2 Ah + 4,0 Ah + Metaloc 2 x baterías Li-Power 18 V/5,2 Ah + 18V/4,0 Ah Cargador ASC 30-36 V Metaloc II</p> <p>Set básico 2 x 5.2 Ah + Metaloc 2 x baterías Li-Power 18 V/5,2 Ah Cargador ASC 30-36 V Metaloc II</p> <p>Set básico 3 x 5.2 Ah ASC Ultra + Metaloc 3 x baterías Li-Power 18 V/5,2 Ah Cargador ASC Ultra Metaloc II</p> <p>Set básico 4 x 5,2Ah + 2 x ASC Ultra + Metaloc 4 x baterías 18 V/5,2 Ah 2 x cargadores ASC Ultra Metaloc II</p> <p>Set básico 3 x 5.2 Ah + Metaloc 3 x baterías Li-Power 18 V/5,2 Ah Cargador ASC 30-36 V Metaloc II</p> <p>Set básico 2 x LiHD 5,5 Ah 2 x baterías LiHD 18 V/5,5 Ah Cargador ASC 30-36 V</p> <p>Set básico 3 x LiHD 5.5 Ah 3 x baterías LiHD 18 V/5,5 Ah Cargador ASC 30-36 V</p>	685063000 685064000 685117000 685065000 685068000 685106000 685062000 685122000 685074000
<p>18 V</p>  <p>Set básico 2 x LiHD 5.5 Ah + Metaloc 2 x baterías LiHD 18 V/5,5 Ah Cargador rápido ASC Ultra Metaloc II</p> <p>Set básico 3 x LiHD 4,0 Ah + Metaloc 3 x baterías LiHD 18 V/4,0 Ah Cargador ASC 30-36 Metaloc II</p> <p>Set básico 3 x LiHD 4.0 Ah 3 x baterías LiHD 18 V/4,0 Ah Cargador ASC 30-36 V</p> <p>Set básico 2 x LiHD 4.0 Ah + ASC Ultra + Metaloc 2 x baterías LiHD 18 V/4,0 Ah Cargador rápido ASC Ultra Metaloc II</p> <p>Set básico LiHD 1 x 4.0 + 1 x 5.5 Ah + Metaloc 1 x batería LiHD Akkupack 18V/4,0 Ah + 1 x batería LiHD 18 V/5,5 Ah Cargador rápido ASC 30-36V Metaloc II</p> <p>Set básico 3 x LiHD 5.5 Ah + Metaloc 3 x baterías LiHD 18 V/5,5 Ah Cargador ASC 30-36 V Metaloc II</p> <p>Set básico 2 x LiHD 8,0Ah + ASC Ultra + Metaloc 2 x baterías LiHD 18 V/8,0 Ah Cargador ASC Ultra Metaloc II</p> <p>Set básico 3 x LiHD 8,0Ah + ASC Ultra + Metaloc 3 x baterías LiHD 18 V/8,0 Ah Cargador ASC Ultra Metaloc II</p> <p>Set básico 4 x LiHD 8,0Ah + 2 x ASC Ultra + Metaloc 4 x baterías LiHD 18 V/8,0 Ah 2 x cargadores ASC Ultra Metaloc II</p> <p>Set básico 2 x 36V LiHD 6,2Ah + ASC Ultra + Metaloc 2 x 36V baterías LiHD 18 V/6,2 Ah Cargador ASC Ultra Metaloc II</p>	685077000 685133000 685132000 685130000 685136000 685069000 685131000 685134000 685135000 685115000
<p>36 V</p> 	

Accesorios para taladros y taladros atornilladores »Quick«

Accesorios para taladros y taladros atornilladores »Quick«		Nº de pedido
	<p>Multiplicador de par de giro PowerX3</p> <ul style="list-style-type: none"> El multiplicador de par de giro permite un triple aumento de la potencia de la máquina (par de giro) para las aplicaciones más extremas Apropiado para todos los taladros atornilladores de batería, taladros de percusión de batería y taladros de Metabo con sistema de cambio rápido »Quick« de Metabo combinados con el cuello de sujeción de 43 mm Equipamiento estándar incl. punta (1 x TX 50) y pieza intermedia para ajustar la longitud de la empuñadura Alojamiento de la herramienta con cuadrado exterior 1/2" y hexágono interior 1/4" (6,35 mm) <p>Atención: utilizar el PowerX3 solo combinado con las siguientes máquinas y con la longitud prescrita de par de giro de la empuñadura: todos los taladros atornilladores de batería y taladros de percusión de batería LTX »Quick«, así como el taladro BE 75 Quick: longitud de empuñadura 640 mm; taladro BE 1300 Quick: longitud de empuñadura 380 mm.</p>	627256000
	<p>Portabrocas de corona dentada de cambio rápido »Quick«</p> <ul style="list-style-type: none"> Cambio fácil, rápido y cómodo del portabrocas gracias al sistema de cambio rápido »Quick« de Metabo Modelo resistente al taladrado de percusión; adecuado para giro a la derecha e izquierda Capacidad: 1,5 - 13 mm Adecuado para todas las máquinas »Quick« de Metabo 	627238000*
	<p>Portabrocas de cambio rápido Futuro Plus S 1 M, »Quick«</p> <ul style="list-style-type: none"> Cambio fácil, rápido y cómodo del portabrocas gracias al sistema de cambio rápido »Quick« de Metabo Modelo estable con casquillo de metal; 1 casquillo; modelo resistente al taladrado de percusión; adecuado para giro a la derecha e izquierda Capacidad: 1,5 - 13 mm Adecuado para todas las máquinas »Quick« de Metabo 	627240000*
	<p>Portabrocas de cambio rápido Futuro Plus H 1 D+I, »Quick«</p> <ul style="list-style-type: none"> Cambio fácil, rápido y cómodo del portabrocas gracias al sistema de cambio rápido »Quick« de Metabo Modelo con casquillo plástico; de 1 casquillo; no resistente al taladrado de percusión; adecuado para giro a la derecha e izquierda Capacidad: 1,0-10 mm Adecuado para todas las máquinas »Quick« de Metabo 	627259000*
	<p>Portabrocas de cambio rápido Futuro Plus H 1 D+I, »Quick«</p> <ul style="list-style-type: none"> Cambio fácil, rápido y cómodo del portabrocas gracias al sistema de cambio rápido »Quick« de Metabo Modelo compacto con casquillo plástico; de 1 casquillo; no resistente al taladrado de percusión; adecuado para giro a la derecha e izquierda Capacidad: 1,5 - 13 mm Adecuado para todas las máquinas »Quick« de Metabo 	636608000*
	<p>Portabrocascador de cambio rápido M4 - M6</p> <ul style="list-style-type: none"> Portabrocascador de sujeción rápida para alojar machos de roscar con cuadrado y brocas cilíndricas Cambio fácil, rápido y cómodo del portabrocascador gracias al sistema de cambio rápido »Quick« de Metabo Modelo con casquillo plástico; de 1 casquillo; no resistente al taladrado de percusión; adecuado para giro a la derecha e izquierda Capacidad: 1,5-8 mm; portabrocascador con alojamiento cuadrado, 3,5 mm para M4 y 5,0 mm para M6 Adecuado para todas las máquinas »Quick« de Metabo 	627235000*
	<p>Portabrocascador de cambio rápido M8 - M12</p> <ul style="list-style-type: none"> Portabrocascador de sujeción rápida para alojar machos de roscar con cuadrado y brocas cilíndricas Cambio fácil, rápido y cómodo del portabrocascador gracias al sistema de cambio rápido »Quick« de Metabo Modelo con casquillo plástico; de 1 casquillo; no resistente al taladrado de percusión; adecuado para giro a la derecha e izquierda Capacidad: 1,5-13 mm; portabrocascador con alojamiento cuadrado 6,0 mm para M8 y 8,1 mm para M10 y M12 Adecuado para todas las máquinas »Quick« de Metabo 	627237000*
	<p>Portapuntas de cambio rápido »Quick«</p> <ul style="list-style-type: none"> Cambio fácil, rápido y cómodo del portapuntas gracias al sistema de cambio rápido »Quick« de Metabo Portapuntas apropiado para puntas con accionamiento hexagonal externo de 1/4" según DIN 3126 -C 6,3 y E 6,3 Adecuado para todas las máquinas »Quick« de Metabo 	627241000*
	<p>Adaptador angular de cambio rápido »Quick«</p> <ul style="list-style-type: none"> Sujeción del adaptador angular sin herramienta, rápida y confortable Husillo Quick para fijar el portabrocascador de cambio rápido 627240000 y el portapuntas de cambio rápido 627241000 Alojamiento magnético para puntas con vástago hexagonal 1/4" (6,35 mm) Apropiado para giro derecha/izquierda Apropiado para máquinas de batería hasta un máx. de 110 Nm Adecuado para todas las máquinas »Quick« de Metabo con cuello de sujeción Ø 43 mm 	627242000*



	<p>Adaptador angular de cambio rápido »Quick«</p> <ul style="list-style-type: none"> Sujeción del adaptador angular sin herramienta, rápida y confortable Husillo Quick para fijar el portabrocascador de cambio rápido 627240000 y el portapuntas de cambio rápido 627241000 Alojamiento magnético para puntas con vástago hexagonal 1/4" (6,35 mm) Apropiado para giro derecha/izquierda Apropiado para máquinas de batería hasta un máx. de 100 Nm Adecuado para todos los modelos LT »Quick« de Metabo (a partir del año 02/2013) 	627077000*
	<p>Adaptador angular de cambio rápido »Quick«</p> <ul style="list-style-type: none"> Para taladrar y atornillar en lugares de difícil acceso Alojamiento magnético para puntas con vástago hexagonal 1/4" (6,35 mm) Engranaje de acero especial Apropiado para giro derecha/izquierda; hasta máx. 28 Nm Especial para PowerMaxx BS Quick y BS 18 Quick 	627261000*

Accesorios para PowerGrip / PowerMaxx

		Nº de pedido
	<p>Adaptador para atornillar en ángulo para PowerMaxx</p> <ul style="list-style-type: none"> Alojamiento magnético para puntas con vástago hexagonal 1/4" (6,35 mm) Engranaje de acero especial Para giro derecha/izquierda; apropiado para PowerMaxx hasta máx. 16 Nm Para atornillar con más facilidad en lugares de difícil acceso Especial para PowerMaxx (7,2V) 	630650000*
	<p>Portabrocascador con cierre de llave</p> <ul style="list-style-type: none"> Con vástago hexagonal de 1/4" (6,35 mm), casquillo de sujeción para puntas y llave del portabrocascador Capacidad 0,5 - 6,5 mm 	635100000*
	<p>Adaptador</p> <ul style="list-style-type: none"> Adaptador con vástago hexagonal entrecaras 6,3 y 1/2" - 20 UNF Para montar un portabrocascador (p.ej. 636623000) en el adaptador para atornillar en ángulo para PowerMaxx 630650000 Para montar un portabrocascador en combinación con un adaptador para atornillar en ángulo. De este modo, el Power Maxx Li puede ser utilizado adicionalmente como taladro angular. 	625226000*
	<p>Adaptador para atornillar en ángulo para PowerMaxx 12</p> <ul style="list-style-type: none"> Alojamiento magnético para puntas con vástago hexagonal 1/4" (6,35 mm) Engranaje de acero especial Adecuado para giro derecha/izquierda; apropiado para PowerMaxx hasta máx. 28 Nm Para atornillar con más facilidad en lugares de difícil acceso Especial para PowerMaxx 12/ BS (Nº tipo 600090; 600091; 600092) 	630649000*
	<p>Portabrocascador de sujeción rápida Futuro Plus H1, D+I, 1-10 mm, 1/2" UNF</p> <ul style="list-style-type: none"> Desarrollo especial para taladros con bloqueo del husillo Casquillo de plástico De 1 casquillo sin anillo de soporte Capacidad: 1 - 10 mm Rosca interior: 1/2"-20 UNF Ø exterior: 40 mm Longitud (cerrado): 49 mm Peso: 0,15 kg 	636219000*
	<p>Portabrocascador de sujeción rápida Futuro Plus H1 M</p> <ul style="list-style-type: none"> Desarrollo especial para taladros con bloqueo del husillo De 1 casquillo (sin anillo de soporte) Capacidad: 0,8 - 6,5 mm Rosca interior: 1/2"-20 UNF Ø exterior: 34 mm Longitud (cerrado) 57 mm Peso: 0,14 kg 	636623000*

* Embalado para autoservicio

Accesorios para el martillo combinado de batería KHA 18 LTX BL 24 Quick

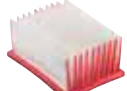
		Nº de pedido
	Aspiración de polvo integrada ISA 18 LTX 24 <ul style="list-style-type: none"> Aspiración de polvo extremadamente ligera y compacta para perforar libre de polvo en hormigón, piedra y mampostería Montaje fácil, sin herramienta en el martillo de batería KHA 18 LTX BL 24 Quick Ideal para trabajar por encima de la cabeza o en áreas sensibles al polvo Trabajar sin riesgos para la salud gracias al filtro HEPA para las partículas más pequeñas de polvo De ajuste exacto para diferentes profundidades de perforación y longitudes de brocas Cabezal de aspiración reemplazable sin herramienta con cepillos de poco desgaste 3 segundos de tiempo de marcha en inercia para aspirar el polvo restante en el agujero Depósito colector de fácil vaciado, transparente, p.ej., para 160 perforaciones Ø 6 / 40 mm 100% de rendimiento de perforación con aspiración de polvo activa gracias al accionamiento por motor propio Ø broca: 5 - 16 mm Longitud máx. de la broca: 160 mm Potencia nominal absorbida: 65 W Peso: 1,1 kg Suministro estándar: cabezal de aspiración reemplazable	631341890
	Aspiración de polvo integrada ISA 18 LTX 24 en el Metaloc	631341840
	Set de cabezal de aspiración de 2 piezas para ISA 18 LTX <ul style="list-style-type: none"> Cabezal de aspiración original para una máxima potencia de aspiración con ISA 18 LTX 	623767000
	Filtro HEPA para ISA 18 LTX <ul style="list-style-type: none"> Filtros HEPA para una máxima protección de la salud Retiene el 99,995% de los polvos finos de más de 0,3 µm 	623768000

Accesorios para pistolas para aplicar silicona de batería

Tubo de cartucho		Nº de pedido
	Tubo de cartucho <ul style="list-style-type: none"> Tubo de cartucho de 400 ml incl. cremallera y plato expulsor para bolsas de láminas comerciales y cartuchos 	630148000*

Accesorios para remachadora en ciego de batería

Mordazas de portabrocas		Nº de pedido
	Mordazas de portabrocas <ul style="list-style-type: none"> Mordazas de portabrocas especialmente templadas, por lo que son resistentes al desgaste y tienen una larga vida útil 	627355000*

NOVEDAD

Accesorios para el proyector de obra de batería

Soportes		Nº de pedido
	Soporte para proyector de obra de batería <ul style="list-style-type: none"> Patatas telescópicas con bloqueo rápido y extracción telescópica central adicional Estabilidad segura gracias a los pies de goma antideslizantes, pies del soporte asegurados entre sí mediante cadenas Fácil de transportar gracias a la correa y bolsa de transporte Altura de trabajo: 85 cm - 173 cm Rosca de empalme: 5/8" Peso: 5 kg	623729000
	Soporte para obras <ul style="list-style-type: none"> Soporte para obras multifunción de aluminio Perfecto para trabajar en el nivel métrico Patatas telescópicas con sujeción rápida y detención de ensanchamiento Columna de palanca con escala métrica de medición para un ajuste preciso de la altura Cabezal del soporte desmontable para un montaje cómodo Estabilidad gracias a las patas de goma antideslizantes Pieza adaptadora para conectar a diferentes dispositivos Fácil de transportar gracias a la correa y bolsa de transporte Altura de trabajo: 74 cm - 192 cm Altura de trabajo incl. pieza de prolongación: hasta 265 cm Rosca de empalme: 1/4" + 5/8" Peso: 5 kg	628791000
Vidrio protector		Nº de pedido
	Vidrio protector, mate <ul style="list-style-type: none"> Vidrio protector de repuesto para proyector de obra de batería Adecuado para proyectores de obra de batería con N° ped. 602111010 y 602122850 	623569000*

* Embalado para autoservicio

Sistema M+: máquina y accesorios perfectamente adaptados para un máximo rendimiento.

En Metabo, las máquinas y los accesorios están adaptados entre sí de forma óptima y probados conjuntamente durante su desarrollo. Su valor añadido: máximo rendimiento al cortar, desbastar o pulir gracias al sistema Metabo+.



Amoladoras angulares
Pulidoras angulares

Amoladoras angulares de cabeza plana: solucionadoras de problemas en ángulos estrechos de hasta 39°.

¿Tiene que rectificar cordones en ángulo en ángulos pequeños o limpiar cordones de raíz profundas? Renuncia al trabajo que consumen mucho tiempo con cepillos de alambre y la construcción de herramientas modificadas. Las amoladoras angulares de cabeza plana de hasta 1.550 vatios siempre le ayudan, cuando el espacio se estrecha. Trabajan de manera rápida y segura en lugares estrechos y de difícil acceso con ángulos de hasta 39°. El cabezal del engranaje extremadamente plano lo hace posible.

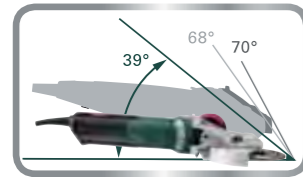

Rápidas y seguras en ángulos de hasta 39° gracias al cabezal del engranaje extremadamente plano

MARATHON MOTOR

Motor Marathon de Metabo para una vida útil más larga y más arrastre

- Protección contra polvo patentada
- Hasta un 20 % más de capacidad de sobrecarga
- Hasta un 50% más de par de giro



WEPBF 15-150 Quick



Máxima protección del usuario

- Freno de disco mecánico, patentado
- Interruptor Hombre-Muerto (Paddle) con función de hombre muerto ergonómico: detención rápida tras soltar el interruptor, incluso en caso de corte de corriente, en 2 segundos



Cambio del disco rápido y sin herramienta con tuerca de sujeción rápida Quick



Flexiamant Super Convex CER

Flexiamant Super FKS Inox

Cepillo redondo de alambre de acero

Resultados óptimos con los accesorios adecuados.

18 V
Ø 125 mm



Datos técnicos

Tipo de batería	Li-Ion / LiHD
Tensión de la batería	18 V
Ángulo de accesibilidad ínfima	43 °
Ø de los discos abrasivos	125 mm
Revoluciones marcha en vacío	8.000 /min
Rosca de husillo	M 14
Peso (con batería)	2,4 kg

Amoladora angular de cabeza plana de batería WF 18 LTX 125 Quick

Suministro estándar

Nº de pedido	601306
1 disco abrasivo de láminas Flexiamant Super Convex (125 mm; P60)	■
Cubierta protectora	■
Brida de apoyo	■
Tuerca de sujeción rápida	■
Empuñadura adicional	■
Filtro protector contra polvo	■
2 baterías Li-Power (18 V/5,2 Ah)	■
Cargador ASC 30-36 V »AIR COOLED«	■
Maletín profesional	■

Encontrará variantes de equipamiento en la lista de precios de Metabo y en Internet

Ventajas del producto

- El cabezal del engranaje extremadamente plano permite trabajar en ángulos agudos de hasta 43°
- Diseño compacto para eliminar escoria de soldadura, óxido o pintura en lugares estrechos, p.ej., en construcciones de marcos
- Trabajo sin fatiga también en cordones de soldaduras en posiciones incómodas gracias a la delgada carcasa
- Motor robusto para una larga vida útil
- Metabo Quick para cambiar el disco sin herramienta mediante tuerca de sujeción rápida
- Cubierta protectora regulable sin necesidad de herramienta; se puede fijar protegida contra torsión
- Batería girable para trabajar mejor en lugares estrechos
- Filtro protector contra polvo desmontable como protección del motor contra partículas bastas
- Protección contra sobrecarga: protege el motor contra sobrecalentamiento
- Arranque suave electrónico para una puesta en marcha sin contragolpes
- Seguro contra arranque involuntario: evita un arranque no intencionado tras un corte de corriente
- Baterías con indicación de la capacidad para controlar el estado de carga

La amoladora angular de cabeza plana soluciona problemas en lugares estrechos ...



... más rápido que amoladoras rectas



... con mayor facilidad que cepillos de alambre



... más seguro que herramientas modificadas

Componentes del sistema

87 → Accesorios

72 → Baterías



Ø 125 mm



Datos técnicos	Amoladora angular de cabeza plana WEF 9-125 Quick	Amoladora angular de cabeza plana WEPF 9-125 Quick
Ángulo de accesibilidad ínfima	43 °	43 °
Ø de los discos abrasivos	125 mm	125 mm
Potencia nominal absorbida	910 W	910 W
Potencia suministrada	430 W	430 W
Revoluciones marcha en vacío	10.000 /min	10.000 /min
Revoluciones bajo carga nominal	8.200 /min	8.200 /min
Par de giro	2 Nm	2 Nm
Rosca de husillo	M 14	M 14
Peso sin cable de red	2,1 kg	2,1 kg
Longitud del cable	4 m	4 m

Suministro estándar

Nº de pedido	613060 ¹⁾	613069 ¹⁾
Cubierta protectora	■	■
Brida de apoyo	■	■
Tuerca de sujeción rápida	■	■
Empuñadura adicional	■	■
1 disco abrasivo de láminas Flexiamant Super Convex (125 mm; P60)	■	■

¹⁾ disponible también en 120 V

Ventajas del producto

- Amoladora angular de cabeza plana extremadamente más manejable ¡para trabajar en ángulos agudos de hasta 43°!
- Especialmente desarrollada para quitar escoria de soldadura, óxido o barniz en construcciones estrechas de marcos y trabajar en posiciones incómodas
- Motor Marathon de Metabo con protección contra polvo patentada para una larga vida útil
- Electrónica de onda plena Constamatic (C): alto avance del trabajo gracias a las revoluciones casi constantes bajo carga
- Metabo Quick para cambiar el disco sin herramienta mediante tuerca de sujeción rápida
- Cubierta protectora regulable sin necesidad de herramienta; se puede fijar protegida contra torsión
- Desconexión electrónica de seguridad: reduce el contragolpe cuando se bloquea el disco, para una alta protección del usuario
- Protección contra sobrecarga electrónica, arranque suave y seguro contra arranque involuntario
- Escobillas de carbón autodesconectantes para proteger el motor

Componentes del sistema

87 → Accesorios



Ø 125 mm



Datos técnicos	Amoladora angular de batería WEVF 10-125 Quick Inox	Amoladora angular de cabeza plana WEF 15-125 Quick
Ángulo de accesibilidad ínfima	43 °	43 °
Ø de los discos abrasivos	125 mm	125 mm
Potencia nominal absorbida	1.000 W	1.550 W
Potencia suministrada	590 W	940 W
Revoluciones marcha en vacío	2.000 - 7.600 /min	11.000 /min
Revoluciones bajo carga nominal	6.300 /min	11.000 /min
Par de giro	3,5 Nm	3,5 Nm
Rosca de husillo	M 14	M 14
Peso sin cable de red	2,3 kg	2,7 kg
Longitud del cable	4 m	4 m

Suministro estándar

Nº de pedido	613080 ¹⁾	613082
Cubierta protectora	■	■
Brida de apoyo	■	■
Tuerca de sujeción rápida	■	■
Empuñadura adicional	■	■
Empuñadura adicional VibraTech (MVT) de Metabo		■
1 disco abrasivo de láminas Flexiamant Super Convex (125 mm; P60)	■	■
1 disco de desbaste Flexiamant Super FKS 60 (125x4 mm; P60)		■

¹⁾ disponible también en 120 V

Ventajas del producto

- Amoladora angular de cabeza plana más manejable con ajuste de revoluciones para el tratamiento del acero Inox perfecto, p.ej., de barandillas
- Electrónica de onda plena Vario-Constamatic (VC) con rueda de ajuste: para trabajar con revoluciones adecuadas al material que permanecen casi constantes bajo carga
- Amoladora angular de cabeza plana con gran capacidad de arrastre para trabajar con rapidez en ángulos agudos de hasta 43°
- Electrónica de onda plena Tacho-Constamatic (TC): alto avance del trabajo gracias a las revoluciones constantes bajo carga
- Empuñadura adicional VibraTech (MVT) de Metabo para amortiguar las vibraciones, para proteger la salud
- Especialmente desarrollada para quitar escoria de soldadura, óxido o barniz en construcciones estrechas de marcos y trabajar en posiciones incómodas
- Vida útil más larga, mayor arrastre: el motor Marathon de Metabo con protección contra polvo patentada, hasta un 20% más de capacidad de sobrecarga y un 50% más de par de giro
- Metabo Quick para cambiar el disco sin herramienta mediante tuerca de sujeción rápida
- Cubierta protectora regulable sin necesidad de herramienta; se puede fijar protegida contra torsión
- Desconexión electrónica de seguridad: reduce el contragolpe cuando se bloquea el disco, para una alta protección del usuario
- Protección contra sobrecarga electrónica, arranque suave y seguro contra arranque involuntario
- La carcasa del engranaje se puede montar girando en pasos de 90°, para el uso con la mano izquierda o para cortar
- Escobillas de carbón autodesconectantes para proteger el motor

Componentes del sistema

87 → Accesorios

Ø 150 mm



Datos técnicos

Amoladora angular de cabeza plana WEF 15-150 Quick

Amoladora angular de cabeza plana WEPBF 15-150 Quick

Ángulo de accesibilidad ínfima	39 °	39 °
Ø de los discos abrasivos	150 mm	150 mm
Potencia nominal absorbida	1.550 W	1.550 W
Potencia suministrada	940 W	940 W
Revoluciones marcha en vacío	9.600 /min	9.600 /min
Revoluciones bajo carga nominal	9.600 /min	9.600 /min
Par de giro	3,9 Nm	3,9 Nm
Rosca de husillo	M 14	M 14
Peso sin cable de red	2,7 kg	2,9 kg
Longitud del cable	4 m	4 m

Suministro estándar

Nº de pedido	613083 ¹⁾	613085 ¹⁾
Cubierta protectora	■	■
Brida de apoyo	■	■
Tuerca de sujeción rápida	■	■
Empuñadura adicional VibraTech (MVT) de Metabo	■	■
1 disco abrasivo de láminas Flexiamant Super Convex (150 mm; P60)	■	■
1 disco de desbaste Flexiamant Super FKS 60 (150x4 mm; P60)	■	■

¹⁾ disponible también en 120 V

Ventajas del producto

- Interruptor Hombre-Muerto (Paddle) con función de hombre muerto: manejo seguro gracias al interruptor ergonómico integrado con estructura antideslizante
- Sistema de frenado más rápido para una máxima protección del usuario: el freno de disco mecánico, patentado, detiene el disco tras la desconexión, incluso en caso de corte de corriente, en 2 segundos
- Amoladora angular de cabeza plana con gran capacidad de arrastre para trabajar con rapidez en ángulos especialmente agudos de hasta 39°
- Especialmente desarrollada para quitar escoria de soldeo, óxido o barniz en construcciones estrechas de marcos y trabajar en posiciones incómodas
- Vida útil más larga, mayor arrastre: el motor Marathon de Metabo con protección contra polvo patentada, hasta un 20% más de capacidad de sobrecarga y un 50% más de par de giro
- Electrónica de onda plena Tacho-Constamatic (TC): alto avance del trabajo gracias a las revoluciones constantes bajo carga
- Metabo Quick para cambiar el disco sin herramienta mediante tuerca de sujeción rápida
- Cubierta protectora regulable sin necesidad de herramienta; se puede fijar protegida contra torsión
- Empuñadura adicional VibraTech (MVT) de Metabo para amortiguar las vibraciones, para proteger la salud
- Desconexión electrónica de seguridad: reduce el contragolpe cuando se bloquea el disco, para una alta protección del usuario
- Protección contra sobrecarga electrónica, arranque suave y seguro contra arranque involuntario
- La carcasa del engranaje se puede montar girando en pasos de 90°, para el uso con la mano izquierda o para cortar
- Escobillas de carbón autodesconectantes para proteger el motor

Componentes del sistema

Discos de desbaste









Clase de calidad A46-P »Flexiamant Super FKS« Inox

- Disco de desbaste especial para el tratamiento de costuras en ángulo en acero Inox y acero gracias a un alto grado de precisión. Otros ejemplos de aplicaciones: tratamiento de costuras de soldadura, desbarbar, rectificado de rincones y bordes
- Especialmente adecuado para trabajos frontales con las amoladoras angulares de cabeza plana de Metabo
- Rectificado limpio con alto desprendimiento de virutas, proporciona una excelente potencia abrasiva
- Diferentes niveles de granulación disponibles, lo que permite omitir el rectificado fino adicional
- El disco de desbaste se puede perfilar en el área de borde, por lo que es especialmente adecuado para el tratamiento preciso del material
- Adecuado para aceros resistentes a óxidos y ácidos (V2A, Nirosta, INOX), aceros de alta resistencia y alta aleación, aceros templados, aceros estructurales, fundición gris
- No ferroso, exento de azufre y libre de cloro (Fe + S + Cl ≤ 0,1 %) / dureza: medio dura
- Velocidad máxima de trabajo 80 m/s

Clase de calidad	Diámetro x grosor x perforación mm	Modelo	Nº revoluciones máx. /min	Unidad de venta / unidad de embalaje	Nº de pedido
A 46 P / 40	125 x 4 x 22,23	—	12.200	1/10	616197000
A 46 P / 60	125 x 4 x 22,23	—	12.200	1/10	616198000
A 46 P / 40	150 x 4 x 22,23	—	10.200	1/10	616199000
A 46 P / 60	150 x 4 x 22,23	—	10.200	1/10	616200000

Discos abrasivos de láminas



	Diámetro x perforación mm	Granulación	Modelo	Nº revoluciones máx. /min	Unidad de venta / unidad de embalaje	Nº de pedido
 <p>Clase de calidad corindón de circonio »Flexiamant Convex«</p> <ul style="list-style-type: none"> ■ Disco abrasivo de láminas especialmente formado con láminas redondeadas hacia arriba ■ Abrasivo: corindón de circonio ■ Gracias al diseño especial, muy adecuados para el tratamiento de costuras en ángulo; es posible un tratamiento más rápido y más eficiente; incluso adecuados para el rectificado de superficies. ■ Buena potencia abrasiva con una duración alta gracias al uso de corindón de circonio. ■ Apropiado para el tratamiento de acero y acero Inox. ■ Aspecto del rectificado uniforme; rectificado cómodo con muy pocas vibraciones ■ Velocidad máxima de trabajo 80 m/s 	125 x 22,23	P 40	—	12.200	1/10	626462000
	125 x 22,23	P 60	—	12.200	1/10	626463000
	125 x 22,23	P 80	—	12.200	1/10	626464000
	150 x 22,23	P 40	—	10.200	1/10	626490000
	150 x 22,23	P 60	—	10.200	1/10	626491000
	150 x 22,23	P 80	—	10.200	1/10	626492000
 <p>Clase de calidad cerámica »Flexiamant Super Convex«</p> <ul style="list-style-type: none"> ■ Disco abrasivo de láminas especialmente formado con láminas redondeadas hacia arriba ■ Gracias al diseño especial, muy adecuados para el tratamiento de costuras en ángulo; es posible un tratamiento más rápido y más eficiente; incluso adecuados para el rectificado de superficies. ■ Muy buena potencia abrasiva con una duración muy alta gracias al uso de grano cerámico. ■ Rectificado refrigerado en materiales de conducción inadecuada del calor ■ Para el tratamiento de acero y acero Inox. Gracias a la gran capacidad de carga, son muy apropiados para trabajos extremos de rectificado, como el tratamiento de aceros altamente aleados, aleaciones de titanio, aleaciones basadas en níquel, así como acero al cromo y al cromo-níquel, latón y bronce. ■ Aspecto del rectificado uniforme; rectificado cómodo con muy pocas vibraciones ■ Velocidad máxima de trabajo 80 m/s 	125 x 22,23	P 60	—	12.200	1/10	626460000
	125 x 22,23	P 80	—	12.200	1/10	626461000
	150 x 22,23	P 60	—	10.200	1/10	626488000
	150 x 22,23	P 80	—	10.200	1/10	626489000



Discos abrasivos de láminas							
Diámetro mm	Grosor mm	Rosca interior	Granulación	Modelo	Nº revoluciones máx. /min	Unidad de venta / unidad de embalaje	Nº de pedido
 <p>Clase de calidad cerámica »Flexiamant Super«</p> <ul style="list-style-type: none"> Disco abrasivo de láminas con láminas perfiladas, rectas, especialmente apropiado para el tratamiento de costuras en ángulo. Las láminas perfiladas, en forma de abanico, dispuestas radialmente, se adaptan perfectamente al contorno de la pieza de trabajo. Especialmente adecuado para costuras de soldadura uniformemente planas. Gracias a la forma acodada, también se puede utilizar en lugares de difícil acceso. Alta potencia abrasiva con alta duración gracias al uso de grano cerámico. Resultados excelentes en la rectificación de superficies y bordes de aceros e Inox. Gracias a la gran capacidad de carga, idealmente apropiados para trabajos extremos de rectificado, como el tratamiento de aceros altamente aleados, aleaciones de titanio, aleaciones basadas en níquel, así como acero al cromo y al cromo-níquel, latón y bronce. Rectificado refrigerado en materiales de conducción inadecuada del calor Revoluciones máx.: 10.000 r.p.m.⁻¹ 							
125	8	M 14	P 40		10.000	1/5	626470000
125	8	M 14	P 60		10.000	1/5	626471000
125	8	5/8 "	P 40		10.000	1/5	626486000
125	8	5/8 "	P 60		10.000	1/5	626487000

Discos abrasivos compactos de vellón »Unitized« - VKS-ZK			
 <ul style="list-style-type: none"> Material de vellón prensado en múltiples capas, con grano abrasivo impregnado en resina sintética (corindón de circonio) Gracias a la fijación del grano abrasivo, es posible trabajar desde el desbarbado hasta el trabajo de acabado blando y flexible. Adecuado para desbarbar, rectificar costuras de soldadura, limpieza precisa y trabajos de acabado de superficies. Para aceros aleados y altamente aleados, metales NF y ligeros, aceros al cromo y al níquel, titanio, aceros Es posible el afilado del abrasivo para un trabajo preciso. Muy baja profundidad de rugosidad del material tratado. Perforación 22,23 mm (para amoladoras angulares) Máx. 10.000 /min; revoluciones recomendadas: 3.000 /min 			
Diámetro x grosor x perforación mm	Granulación	Unidad de venta / unidad de embalaje	Nº de pedido
125 x 6 x 22,23	grueso	1/5	626482000
125 x 6 x 22,23	medio	1/5	626483000

Cepillos redondos de alambre de acero, acero trenzado, oleoducto					
 <ul style="list-style-type: none"> Especialmente diseñado para el tratamiento profesional de costuras de soldaduras en U y V en la construcción de tuberías y de oleoductos, así como la preparación de soldaduras de raíz Tipo de aplicación: alambre de acero trenzado Grosor del trenzado: 6,0 mm 					
Diámetro mm	Ø de perforación	Grosor de alambre	Nº revoluciones máx. /min	Unidad de venta / unidad de embalaje	Nº de pedido
125	22.23	0,50 mm	12.500	1/1	626815000*
150	22.25	0,50 mm	10.000	1/1	626816000*

Cubiertas protectoras para amoladoras		Nº de pedido
 <p>Cubierta protectora para amoladora 125 mm Para trabajar con discos de cortar, diámetro: 125 mm, adecuado para las amoladoras angulares de cabeza plana WEF 9-125 / WF 18 LTX 125, WEPF 9-125 Quick / WPF 18 LTX 125 Ø del disco abrasivo: 125 mm</p>	630355000	

 <p>Cubierta protectora para amoladora 125 mm Para trabajar con discos de cortar, diámetro: 125 mm, adecuada para las amoladoras angulares de cabeza plana WEF 15-125 Quick, WEVF 10-125 Quick, WEVF 10-125 Quick Inox Ø del disco abrasivo: 125 mm</p>	630372000
 <p>Cubierta protectora para amoladora 150 mm Para trabajar con discos de cortar, diámetro: 150 mm, apropiada para las amoladoras angulares de cabeza plana WEF 15-150 Quick, WEPF 15-150 Quick, WEPBF 15-150 Quick Ø del disco abrasivo: 150 mm</p>	630378000

Filtro protector contra polvo		Nº de pedido
<ul style="list-style-type: none"> Filtro contra partículas bastas o virutas para una vida útil más larga de la máquina cuando se trabaja con, p.ej., discos de fibra cerámicos, de desbaste o cortar o pulir con piel de cordero Limpieza fácil y rápida gracias a la rejilla de metal dispuesta en el exterior, sin molestos puentes intermedios Montaje y desmontaje sin herramienta 		
 <p>Filtro protector contra polvo para todas las amoladoras angulares W...12..., WE...15..., WE...17... estándar (no Paddle, no RT)</p>	630709000*	
 <p>Filtro protector contra polvo para todas las amoladoras angulares WP...12..., WEP...15..., WEP...17... con interruptor Paddle</p>	630792000*	

Mango multiposiciones		Nº de pedido
 <p>Mango multiposiciones para la empuñadura adicional</p> <ul style="list-style-type: none"> El mango de 180° permite un ajuste individual, continuo de la segunda posición de la empuñadura, para un trabajo sin fatiga, ergonómico, p.ej., en trabajos de corte o para zurdos En caso de posiciones de trabajo cambiantes, se puede ajustar la empuñadura adicional sin herramienta La robusta forma hexagonal permite rebatir la empuñadura adicional hacia atrás para trabajar con ambas manos, de forma segura en espacios estrechos Adecuado para W..9-1.; excepto: WEF 9-125 WEV 10-125; W..12-1.; WE15-1.; WE..17-1.; W..8-1.; WE9-125; W..11-1.; WEQ 1400-125; WE14-1.; WEVF 10-1.; WE..F 15-1.; WE..19-180.. No adecuado para: WP 1200-125 RT, WEV 1500-125 RT, WE 1500-125 RT, WE 1500-150 RT 		627362000
		
 <p>Empuñadura de arco amoladora angular</p> <ul style="list-style-type: none"> Empuñadura de arco para una manejo ergonómico favorable, p.ej., cuando se rectifican superficies con discos de fibra, trabajos fáciles de pulido con muelas huecas diamantadas, etc. Adecuada para amoladoras angulares W..9..; WE 10..; W..12..; WE 15..; WE 17.. de Metabo No adecuada para: WP 1200-125 RT, WEV 1500-125 RT, WE 1500-125 RT, WE 1500-150 RT 	623262000	

* Embalado para autoservicio

La amoladora angular compacta de batería sin escobillas: potente y duradera.

Las amoladoras angulares de batería de Metabo convencen por una tecnología de batería extraordinaria combinada con una potencia impresionante. La combinación de motor Brushless (sin escobillas) encapsulado y la nueva tecnología de batería LiHD hacen que la nueva amoladora angular compacta de batería de Metabo sea la máquina más potente y duradera de su tipo.

Circunferencia de la empuñadura más pequeña de solo 165 mm para un trabajo sin fatiga y un agarre seguro

Único motor Brushless encapsulado de Metabo con óptima protección contra polvo, para un avance rápido del trabajo y una máxima eficiencia

BRUSHLESS MOTOR

ELECTRONIC SAFETY CLUTCH

Desconexión electrónica de seguridad

reduce el contragolpe cuando se bloquea el disco, para una alta protección del usuario.

STOP FAST BRAKE

Sistema de frenado rápido con husillo de seguridad para una máxima protección del usuario

detiene el disco en pocos segundos tras la desconexión.



Batería girable Permite trabajar de modo cómodo y práctico en lugares de difícil acceso y en otras aplicaciones.

WB 18 LTX BL 180

18 V
Ø 115 mm
Ø 125 mm



Datos técnicos

	Amoladora angular de batería W 18 LTX 115 Quick	Amoladora angular de batería W 18 LTX 125 Quick
Tipo de batería	Li-Ion / LiHD	Li-Ion / LiHD
Tensión de la batería	18 V	18 V
Ø de los discos abrasivos	115 mm	125 mm
Revoluciones marcha en vacío	8.000 /min	8.000 /min
Rosca de husillo	M 14	M 14
Peso (con batería)	2,4 kg	2,4 kg

Suministro estándar

Nº de pedido	602170	602174
Cubierta protectora	■	■
Brida de apoyo	■	■
Tuerca de sujeción rápida	■	■
Empuñadura adicional	■	■
Filtro protector contra polvo	■	■
2 baterías Li-Power (18 V/5,2 Ah)	■	■
Cargador ASC 30-36 V »AIR COOLED«	■	■
Maletín profesional	■	■
Relleno de maletín MetaLoc	■	■
sin batería, sin cargador	■	■

Ventajas del producto

- Diseño delgado para un trabajo sin fatiga en elementos de construcción estrechos o por encima de la cabeza
- Metabo Quick para cambiar el disco sin herramienta mediante tuerca de sujeción rápida
- Cubierta protectora regulable sin necesidad de herramienta; se puede fijar protegida contra torsión
- Batería girable para trabajar mejor en lugares estrechos
- Protección contra sobrecarga: protege el motor contra sobrecalentamiento
- Arranque suave electrónico para una puesta en marcha sin contragolpes
- Seguro contra arranque involuntario: evita un arranque no intencionado tras un corte de corriente
- Filtro protector contra polvo desmontable como protección del motor contra partículas bastas
- Baterías con indicación de la capacidad para controlar el estado de carga

Componentes del sistema

130 → Accesorios

72 → Baterías

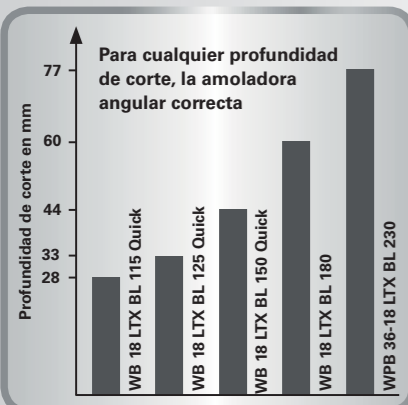

Con una sola carga de la batería se cortan 40 tejas WB 18 LTX 180 con LiHD 8,0 Ah



Con una sola carga de la batería 28 cortes en tubos de acero (Ø 57 x 2,9 mm) WB 18 LTX 180 con LiHD 8,0 Ah

18 V
Ø 125 mm



Datos técnicos	Amoladora angular de batería W 18 LTX 125 Quick Inox	Amoladora angular de batería WP 18 LTX 125 Quick
Tipo de batería	Li-Ion / LiHD	Li-Ion / LiHD
Tensión de la batería	18 V	18 V
Ø de los discos abrasivos	125 mm	125 mm
Revoluciones marcha en vacío	5.000 /min	8.000 /min
Rosca de husillo	M 14	M 14
Peso (con batería)	2,4 kg	2,4 kg

Suministro estándar

Nº de pedido	600174	613072
Cubierta protectora	■	■
Brida de apoyo	■	■
Tuerca de sujeción rápida	■	■
Empuñadura adicional	■	■
Filtro protector contra polvo	■	■
sin batería, sin cargador	■	■

Ventajas del producto

- Revoluciones y pares de giro exactamente adaptados para el tratamiento del acero Inox, para un rectificado fresco con un acabado perfecto
- Interruptor Hombre-Muerto (Paddle) con función de hombre muerto: manejo seguro gracias al interruptor ergonómico integrado con estructura antideslizante
- Diseño delgado para un trabajo sin fatiga en elementos de construcción estrechos o por encima de la cabeza
- Metabo Quick para cambiar el disco sin herramienta mediante tuerca de sujeción rápida
- Cubierta protectora regulable sin necesidad de herramienta; se puede fijar protegida contra torsión
- Batería girable para trabajar mejor en lugares estrechos
- Protección contra sobrecarga: protege el motor contra sobrecalentamiento
- Arranque suave electrónico para una puesta en marcha sin contragolpes
- Seguro contra arranque involuntario: evita un arranque no intencionado tras un corte de corriente
- Filtro protector contra polvo desmontable como protección del motor contra partículas bastas

Componentes del sistema

130 → Accesorios | 72 → Baterías

18 V
Ø 125 mm



Datos técnicos	Amoladora angular de batería WB 18 LTX BL 125 Quick	Amoladora angular de batería WPB 18 LTX BL 125 Quick
Tipo de batería	Li-Ion / LiHD	Li-Ion / LiHD
Tensión de la batería	18 V	18 V
Ø de los discos abrasivos	125 mm	125 mm
Revoluciones marcha en vacío	9.000 /min	9.000 /min
Rosca de husillo	M 14	M 14
Peso (con batería)	2,7 kg	2,8 kg

Suministro estándar

Nº de pedido	613077	613075
Cubierta protectora	■	■
Brida de apoyo	■	■
Tuerca de sujeción rápida	■	■
Empuñadura adicional	■	■
Filtro protector contra polvo	■	■
2 baterías LiHD (18 V/5,5 Ah)	■	■
Cargador ASC 30-36 V »AIR COOLED«	■	■
Maletín profesional	■	■

Ventajas del producto

- Único motor Brushless de Metabo encapsulado con una óptima protección contra polvo para un avance rápido del trabajo y máxima eficiencia
- Diseño delgado para un trabajo sin fatiga en elementos de construcción estrechos o por encima de la cabeza
- Sistema de frenado rápido con husillo de seguridad para una máxima protección del usuario: tras la desconexión, detiene el disco en 2 segundos y evita que se afloje la tuerca durante el proceso de frenado
- Metabo Quick para cambiar el disco sin herramienta mediante tuerca de sujeción rápida
- Cubierta protectora regulable sin necesidad de herramienta; se puede fijar protegida contra torsión
- Batería girable para trabajar mejor en lugares estrechos
- Desconexión electrónica de seguridad: reduce el contragolpe cuando se bloquea el disco, para una alta protección del usuario
- Protección contra sobrecarga: protege el motor contra sobrecalentamiento
- Arranque suave electrónico para una puesta en marcha sin contragolpes
- Seguro contra arranque involuntario: evita un arranque no intencionado tras un corte de corriente
- Filtro protector contra polvo desmontable como protección del motor contra partículas bastas
- Baterías con indicación de la capacidad para controlar el estado de carga

Componentes del sistema

130 → Accesorios | 72 → Baterías

18 V
 Ø 150 mm
 Ø 180 mm



Datos técnicos	Amoladora angular de batería W 18 LTX 150 Quick	Amoladora angular de batería WB 18 LTX BL 150 Quick	Amoladora angular de batería WB 18 LTX BL 180
Tipo de batería	Li-Ion / LiHD	Li-Ion / LiHD	Li-Ion / LiHD
Tensión de la batería	18 V	18 V	18 V
Ø de los discos abrasivos	150 mm	150 mm	180 mm
Revoluciones marcha en vacío	8.000 /min	9.000 /min	8.200 /min
Rosca de husillo	M 14	M 14	M 14
Peso (con batería)	2,4 kg	2,6 kg	2,6 kg

Suministro estándar

Nº de pedido	600404	613078	613087
Cubierta protectora de clip para tronzar	■		
Cubierta protectora	■	■	■
2 discos de cortar Flexiarapid Inox (150x1,6x22,2 mm)	■		
Brida de apoyo	■	■	■
Tuerca de dos agujeros			■
Tuerca de sujeción rápida	■	■	
Empuñadura adicional	■	■	■
Filtro protector contra polvo	■	■	■
Llave para agujeros frontales			■
2 baterías Li-Power (18 V/5,2 Ah)	■		
Cargador ASC 30-36 V »AIR COOLED«	■		
Maletín profesional	■		
Maletín MetaLoc			■
sin batería, sin cargador		■	■

Ventajas del producto

- Metabo Quick para cambiar el disco sin herramienta mediante tuerca de sujeción rápida
- Igual profundidad de corte que una amoladora angular de cable de Ø 230 mm; ideal para trabajos de corte en el techo
- Único motor Brushless de Metabo encapsulado con una óptima protección contra polvo para un avance rápido del trabajo y máxima eficiencia
- El sistema de frenado rápido para una máxima protección del usuario detiene el disco en pocos segundos tras la desconexión
- Desconexión electrónica de seguridad: reduce el contragolpe cuando se bloquea el disco, para una alta protección del usuario
- Diseño delgado para un trabajo sin fatiga en elementos de construcción estrechos o por encima de la cabeza
- Cubierta protectora regulable sin necesidad de herramienta; se puede fijar protegida contra torsión
- Batería girable para trabajar mejor en lugares estrechos
- Filtro protector contra polvo desmontable como protección del motor contra partículas bastas
- Protección contra sobrecarga, arranque suave y seguro contra arranque involuntario
- Baterías con indicación de la capacidad para controlar el estado de carga

Componentes del sistema

130 ➔ Accesorios | 72 ➔ Baterías

2x 18 V
 36 V
 Ø 230 mm



Datos técnicos	Amoladora angular de batería WPB 36-18 LTX BL 230	Amoladora angular de batería WPB 36 LTX BL 230
Tipo de batería	Li-Ion / LiHD	Li-Ion / LiHD
Tensión de la batería	18 V	36 V
Ø de los discos abrasivos	230 mm	230 mm
Revoluciones marcha en vacío	6.600 /min	6.600 /min
Rosca de husillo	M 14	M 14
Peso (con batería)	6,9 kg	6,1 kg

Suministro estándar

Nº de pedido	613102 ¹⁾	613101 ¹⁾
Cubierta protectora	■	■
Brida de apoyo	■	■
Tuerca de dos agujeros	■	■
Empuñadura adicional VibraTech (MVT) de Metabo	■	■
Llave para agujeros frontales	■	■
2 baterías LiHD (36 V/6,2 Ah)		■
4 baterías LiHD (18 V/8,0 Ah)	■	
Cargador rápido ASC Ultra »AIR COOLED«		■
2 cargadores rápidos ASC Ultra »AIR COOLED«	■	
Maletín profesional	■	■
Maletín MetaLoc	■	

¹⁾ disponible también en 120 V

Ventajas del producto

- 100% de compatibilidad con la clase de 18 voltios: potente funcionamiento de 36 voltios con dos baterías de 18 voltios de Metabo
- Primera amoladora angular (Ø 230 mm) con funcionamiento de batería grande a nivel mundial para cortar y desbastar con potencia, independiente del cable
- Amplio espectro de aplicaciones gracias a la gran profundidad de corte de 77 mm
- Único motor Brushless de Metabo encapsulado con una óptima protección contra polvo para un avance rápido del trabajo y máxima eficiencia
- Interruptor de hombre muerto para una alta protección del usuario
- El sistema de frenado rápido para una máxima protección del usuario detiene el disco en pocos segundos tras la desconexión
- Cubierta protectora regulable sin necesidad de herramienta; se puede fijar protegida contra torsión
- Empuñadura principal girable: alta seguridad y mejor manejo al cortar
- Empuñadura adicional VibraTech (MVT) de Metabo para amortiguar las vibraciones, para proteger la salud
- La empuñadura adicional se puede montar en tres posiciones
- Desconexión electrónica de seguridad: reduce el contragolpe cuando se bloquea el disco, para una alta protección del usuario
- Protección contra sobrecarga, arranque suave y seguro contra arranque involuntario
- Baterías con indicación de la capacidad para controlar el estado de carga

Componentes del sistema

130 ➔ Accesorios | 72 ➔ Baterías

Ventajas del producto de un vistazo

Modelo	Potencia nominal absorbida	Equipamiento													
		Motor Marathon	Embrague de seguridad S-auto-matic: minimiza el contragolpe	Desconexión de seguridad electrónica: reduce el contragolpe	Cambio del disco sin herramienta	Cubierta protectora regulable sin necesidad de herramienta	Empuñadura adicional MVT	Electrónica constante	Arranque suave	Seguro contra arranque involuntario	Protección contra sobrecarga	Revoluciones ajustables	Autobalancer integrado	Freno de disco	Interruptor con función de hombre muerto
Serie 850 W - la entrada profesional															
	W 750-1....	■	■	750 W	Especialmente manejable	W 750-1....									■*
	W 850-1....	■	■	850 W		W 850-1....									■*
	WP 850-1....	■	■	850 W		WP 850-1....									■
Serie 900 W - las más manejables															
	W 9-1....	■	■	900 W	Especialmente manejable	W 9-1....	■	■							■*
	WP 9-1....	■		900 W	Especialmente manejable	WP 9-1....	■	■							■
	W 9-1.... Quick	■	■	900 W	Especialmente manejable	W 9-1.... Quick	■	■							■*
	WP 9-1.... Quick	■	■	900 W	Especialmente manejable	WP 9-1.... Quick	■	■							■
Serie 1.100 W - las flexibles incluso con revoluciones ajustables															
	WEA 10-125 Quick		■	1.000 W	Vibraciones muy bajas, especialmente manejable	WEA 10-125 Quick	■	■			C	■	■	■	■
	WEV 10-125 Quick		■	1.000 W	Revoluciones ajustables, especialmente manejable	WEV 10-125 Quick	■	■			VC	■	■	■	■
	W 1100-1....	■	■	1.100 W		W 1100-1....						■*			
Serie 1.250 W - las duraderas															
	WP 1200-1.... RT	■	■	1.200 W	Empuñadura Soft ergonómica	WP 1200-1.... RT									■
	W 12-1.... Quick		■	1.250 W		W 12-1.... Quick	■	■							■*
	W 12-125 HD		■	1.250 W	Alto par de giro y robusta brida de aluminio para el tratamiento de piedra	W 12-125 HD	■	■							■*
	WP 12-1.... Quick	■	■	1.250 W		WP 12-1.... Quick	■	■							■
	WPB 12-1.... Quick		■	1.250 W	Máxima protección del usuario	WPB 12-1.... Quick	■	■							■
	WA 12-125 Quick		■	1.250 W	Vibraciones muy bajas	WA 12-125 Quick	■	■							■*
	WBA 12-125 Quick		■	1.250 W	Alta protección del usuario, vibraciones muy bajas	WBA 12-125 Quick	■	■							■*
Serie 1.550 W - las potentes															
	WE 1500-1.... RT		■	1.500 W	Empuñadura Soft ergonómica	WE 1500-1.... RT			■		TC	■	■		
	WE 15-1.... Quick		■	1.550 W		WE 15-1.... Quick	■	■			TC	■	■	■	
	WE 15-125 HD		■	1.550 W	Alto par de giro y robusta brida de aluminio para el tratamiento de piedra	WE 15-125 HD	■	■			TC	■	■	■	
	WEP 15-1.... Quick		■	1.550 W		WEP 15-1.... Quick	■	■			TC	■	■	■	■
	WEA 15-125 Quick		■	1.550 W	Vibraciones muy bajas	WEA 15-125 Quick	■	■			TC	■	■	■	■
Serie 1.550 W - las especialistas con revoluciones ajustables															
	WEV 1500-125 RT		■	1.500 W	Empuñadura Soft ergonómica	WEV 1500-125 RT			■		VTC	■	■		■
	WEV 15-1.... Quick		■	1.550 W		WEV 15-1.... Quick	■	■			VTC	■	■	■	■
	WEVA 15-1.... Quick		■	1.550 W	Vibraciones muy bajas	WEVA 15-1.... Quick	■	■			VTC	■	■	■	■
	WEV 15-125 Quick HT		■	1.550 W	Alto par de giro para el tratamiento de piedra	WEV 15-125 Quick HT	■	■			VTC	■	■	■	■
	WEV 15-125 Quick Inox		■	1.550 W	Par de giro muy alto para el acabado perfecto del acero Inox	WEV 15-125 Quick Inox	■	■			VTC	■	■	■	■
Serie 1.700 W - las maravillas de productividad															
	WE 17-1.... Quick RT		■	1.750 W		WE 17-1.... Quick RT	■	■			TC	■	■		
	WE 17-125 Quick		■	1.700 W		WE 17-125 Quick	■	■			TC	■	■	■	
	WEV 17-125 Quick RT		■	1.750 W	Revoluciones ajustables	WEV 17-125 Quick RT	■	■			VTC	■	■		■
	WEV 17-125 Quick Inox RT		■	1.750 W	Par de giro alto y revoluciones ajustables para el tratamiento de acero Inox	WEV 17-125 Quick Inox RT	■	■			VTC	■	■		■
	WEV 17-125 Quick		■	1.700 W	revoluciones ajustables	WEV 17-125 Quick	■	■			VTC	■	■	■	■

■* Depende del país

01
02
03
04
05
06
07
08
09
10
11
12
13
14
15

Ventajas del producto de un vistazo

		Ø125 mm / 5,0"	Ø150 mm / 6,0"	Ø180 mm / 7,0"	Potencia nominal absorbida	Características especiales del producto		Equipamiento																
Modelo								Modelo	Motor Marathon	Embrague de seguridad S-auto-matic: minimiza el contragolpe	Desconexión de seguridad electrónica: reduce el contragolpe	Cambio del disco sin herramienta	Cubierta protectora regulable sin necesidad de herramienta	Empuñadura adicional MVT	Electrónica constante	Arranque suave	Seguro contra arranque involuntario	Protección contra sobrecarga	Revoluciones ajustables	Autobalancer integrado	Freno de disco	Interruptor con función de hombre muerto		
Serie 1.700 W – las maravillas de productividad																								
	WEPA 17-125 Quick	■	■	■	1.700 W			WEPA 17-125 Quick	■	■	■	■	■	■	■	■	■	■	■	■	■	■	■	■
	WEA 17-1.... Quick	■	■		1.700 W	Vibraciones muy bajas		WEA 17-1.... Quick	■	■														
	WEBA 17-125 Quick	■			1.700 W	Alta protección del usuario, vibraciones muy bajas		WEBA 17-125 Quick	■	■														
	WEPA 17-1.... Quick RT	■	■		1.750 W	Máxima protección del usuario, vibraciones muy bajas		WEPA 17-1.... Quick RT	■	■														
	WEPA 17-1.... Quick	■	■		1.700 W	Máxima protección del usuario, vibraciones muy bajas		WEPA 17-1.... Quick	■	■														
Serie 1.900 W – los pesos ligeros más productivos																								
	WE 19-180 Quick RT			■	1.900 W			WE 19-180 Quick RT	■	■														
	WEA 19-180 Quick RT			■	1.900 W	Alta protección del usuario, vibraciones muy bajas		WEA 19-180 Quick RT	■	■														
	WEPA 19-180 Quick RT			■	1.900 W	Máxima protección del usuario, vibraciones muy bajas		WEPA 19-180 Quick RT	■	■														
Serie 2.200 W – las potencias de entrada																								
	WE 22-230 MVT Quick			■	2.200 W			WE 22-230 MVT Quick	■	■														
	W 22-..... MVT	■	■		2.200 W			W 22-..... MVT	■															
	WE 22-..... MVT	■	■		2.200 W			WE 22-..... MVT	■	■														
Serie 2.400 W – las trabajadoras incansables fiables																								
	WE 24-230 MVT Quick			■	2.400 W			WE 24-230 MVT Quick	■	■														
	W 24-..... MVT	■	■		2.400 W			W 24-..... MVT	■															
	WE 24-..... MVT	■	■		2.400 W			WE 24-..... MVT	■	■														
	WEA 24-..... MVT Quick	■	■		2.400 W	Vibraciones muy bajas		WEA 24-..... MVT Quick	■	■														
Serie 2.600 W – las duraderas con la mayor capacidad de arrastre																								
	WE 26-230 MVT Quick			■	2.600 W			WE 26-230 MVT Quick	■	■														
	W 26-..... MVT	■	■		2.600 W			W 26-..... MVT	■															
	WEA 26-..... MVT Quick	■	■		2.600 W	Vibraciones muy bajas		WEA 26-..... MVT Quick	■	■														

* dependiendo de la variante de modelo

- 01
- 02
- 03
- 04
- 05
- 06
- 07
- 08
- 09
- 10
- 11
- 12
- 13
- 14
- 15

Las amoladoras angulares compactas sin límites: máxima potencia – duración sin igual.

Hemos prestado especial atención en cuanto a lo que es importante cuando se corta y desbasta. De inmediato, usted define el límite – ya no la máquina. Desafíe nuestras potencias de hasta 1.900 vatios: nuestras amoladoras angulares siguen y siguen, con gran par de giro y máxima capacidad de sobrecarga y convencer por su ergonomía perfecta. Nunca antes fue tan manejable la potencia máxima.



Mínimo contragolpe – máximo control
Embrague de seguridad mecánico S-automatic de Metabo para el más mínimo contragolpe cuando se bloquea el disco



Cambio del disco rápido, sin herramienta
con la tuerca de sujeción M-Quick presionando un botón

MARATHON MOTOR

Motor Marathon de Metabo para una vida útil más larga y más arrastre



Aseguradas en grandes alturas gracias a la protección contra caídas



Máxima protección del usuario
■ Interruptor Hombre-Muerto (Paddle) ergonómico con función de hombre muerto
■ Freno de disco mecánico, patentado



Desbastar sin fatiga
■ gracias al Autobalancer integrado
■ gracias a la empuñadura VibraTech (MVT) de Metabo
¡Para un 50% menos de vibraciones y menores costes gracias al desgaste de disco reducido a la mitad!

WEPBA 17-125 Quick DS

Vida útil más larga



El filtro protector contra virutas mantiene fuera las virutas bastas, óptimo cuando se trabaja con discos de fibra cerámicos

Para las demandas más duras



Para cada aplicación, la elección perfecta: todos los modelos de hasta 1.900 vatios

Control en situaciones difíciles



El mango multiposiciones optimiza la posición continua de la empuñadura

El motor Marathon de Metabo: potencia máxima para las aplicaciones más extremas.

El motor Marathon de Metabo con protección contra polvo patentada supera los límites conocidos en términos de potencia, productividad y vida útil en aplicaciones extremas. Con hasta un 20% más de capacidad de sobrecarga y un 50% más de par de giro, sigue funcionando sin detenerse donde otros se detienen. Los motores Marathon se fabrican en nuestra planta en Alemania: 100 % Made in Germany.

MARATHON MOTOR

Desarrollado para una alta vida útil en aplicaciones extremas

Mayor robustez gracias a la protección adicional contra polvos agresivos:

- La rejilla protectora contra el polvo con caudal optimizado acelera la salida de las partículas de polvo de la máquina
- Novedoso polvo de resina epoxi en el bobinado del inductor
- Un 30 % más de resina protectora contra la abrasión en el bobinado del inducido

2x LONGER LIFETIME NEW CARBON BRUSH SYSTEM

Menor desgaste y menos costes gracias al nuevo sistema de escobillas de carbón:

- Vida útil un 100% más larga
- En todas las amoladoras angulares de 1.550, 1.700 y 1.900 vatios
- Vida útil total más alta comparado con la competencia



Made in Germany

Ergonomía y control perfectos

La tecnología del bobinado del inductor patentada posibilita más potencia en un diseño reducido

- para una densidad de potencia máxima en todas las clases
- para trabajar sin fatiga y seguro
- para la primera amoladora angular de 1.700 vatios con la potencia de una grande que se maneja como una pequeña

Máxima productividad con 1.900 vatios

Nuevo inducido de 1.900 vatios con refrigeración eficiente para una capacidad de sobrecarga aún mayor en aplicaciones extremas y una vida útil más larga del motor.



- Paletas hacen circular el aire
- Los remolinos de aire absorben mejor el calor



- Disposición más compacta del cobre
- Menos resina aislante en los huecos
- Refrigeración significativamente mejor del motor

Ø 100 mm



Datos técnicos	Amoladora angular W 9-100	Amoladora angular WP 9-100
Ø de los discos abrasivos	100 mm	100 mm
Potencia nominal absorbida	900 W	900 W
Potencia suministrada	550 W	550 W
Revoluciones marcha en vacío	10.500 /min	10.500 /min
Revoluciones bajo carga nominal	7.500 /min	7.500 /min
Par de giro	2,5 Nm	2,5 Nm
Rosca de husillo	M 10	M 10
Peso sin cable de red	2 kg	2,1 kg
Longitud del cable	2,5 m	4 m

Suministro estándar

Nº de pedido	600350	600386
Cubierta protectora	■	■
Brida de apoyo	■	■
Tuerca de dos agujeros	■	■
Tuerca de sujeción M-Quick	■	■
Empuñadura adicional	■	■
Llave para agujeros frontales	■	■

Ventajas del producto

- Sin fatiga, como nunca: amoladora angular con circunferencia de la empuñadura más pequeña de su clase de potencia, para una ergonomía perfecta
- Vida útil más larga, mayor arrastre: el motor Marathon de Metabo con protección contra polvo patentada, hasta un 20% más de capacidad de sobrecarga y un 50% más de par de giro
- Cubierta protectora regulable sin necesidad de herramienta; se puede fijar protegida contra torsión
- Embrague de seguridad mecánico S-automatic de Metabo: minimiza el contragolpe cuando se bloquea el disco al nivel más bajo en el mercado – para una máxima protección del usuario y continuar con el trabajo rápidamente
- La carcasa del engranaje se puede montar girando en pasos de 90°, para el uso con la mano izquierda o para cortar
- Escobillas de carbón autodesconectantes para proteger el motor

- Interruptor Hombre-Muerto (Paddle) con función de hombre muerto: manejo seguro gracias al interruptor ergonómico integrado con estructura antideslizante

Componentes del sistema

130 → Accesorios

Ø 115 mm



Datos técnicos	Amoladora angular W 750-115	Amoladora angular W 850-115	Amoladora angular WP 850-115
Ø de los discos abrasivos	115 mm	115 mm	115 mm
Potencia nominal absorbida	750 W	850 W	850 W
Potencia suministrada	450 W	530 W	530 W
Revoluciones marcha en vacío	11.000 /min	11.000 /min	11.000 /min
Revoluciones bajo carga nominal	7.000 /min	7.000 /min	7.000 /min
Par de giro	1,7 Nm	1,9 Nm	1,9 Nm
Rosca de husillo	M 14	M 14	M 14
Peso sin cable de red	1,8 kg	2 kg	1,9 kg
Longitud del cable	2,5 m	2,5 m	2,5 m

Suministro estándar

Nº de pedido	601230 ¹⁾	601232 ¹⁾	601234 ¹⁾
Cubierta protectora	■	■	■
Brida de apoyo	■	■	■
Tuerca de dos agujeros	■	■	■
Empuñadura adicional	■	■	■
Llave para agujeros frontales	■	■	■

¹⁾ disponible también en 120 V

Ventajas del producto

- Seguro contra arranque involuntario tras un corte de corriente
- Robusta, universal y económica: amoladora angular ergonómica para cualquier aplicación
- Potente motor con buena capacidad de sobrecarga
- Cubierta protectora protegida contra torsión
- Escobillas de carbón autodesconectantes para proteger el motor

- Interruptor Hombre-Muerto (Paddle) con función de hombre muerto: manejo seguro gracias al interruptor integrado ergonómicamente

Componentes del sistema

130 → Accesorios

Ø 115 mm



Datos técnicos	Amoladora angular W 9-115	Amoladora angular W 9-115 Quick	Amoladora angular WP 9-115 Quick
Ø de los discos abrasivos	115 mm	115 mm	115 mm
Potencia nominal absorbida	900 W	900 W	900 W
Potencia suministrada	550 W	550 W	550 W
Revoluciones marcha en vacío	10.500 /min	10.500 /min	10.500 /min
Revoluciones bajo carga nominal	7.500 /min	7.500 /min	7.500 /min
Par de giro	2,5 Nm	2,5 Nm	2,5 Nm
Rosca de husillo	M 14	M 14	M 14
Peso sin cable de red	2,1 kg	2,1 kg	2,1 kg
Longitud del cable	2,5 m	4 m	4 m

Suministro estándar

Nº de pedido	600354 ¹⁾	600371 ¹⁾	600380 ¹⁾
Cubierta protectora	■	■	■
Brida de apoyo	■	■	■
Tuerca de dos agujeros	■		
Tuerca de sujeción M-Quick		■	■
Empuñadura adicional	■	■	■
Llave para agujeros frontales	■		

¹⁾ disponible también en 120 V

Ventajas del producto

- Seguro contra arranque involuntario tras un corte de corriente
- Interruptor Hombre-Muerto (Paddle) con función de hombre muerto: manejo seguro gracias al interruptor ergonómico integrado con estructura antideslizante
- Cambio del disco rápido, sin herramienta presionando un botón con el sistema M-Quick de Metabo
- Sin fatiga, como nunca: amoladora angular con circunferencia de la empuñadura más pequeña de su clase de potencia, para una ergonomía perfecta
- Vida útil más larga, mayor arrastre: el motor Marathon de Metabo con protección contra polvo patentada, hasta un 20% más de capacidad de sobrecarga y un 50% más de par de giro
- Cubierta protectora regulable sin necesidad de herramienta; se puede fijar protegida contra torsión
- Embrague de seguridad mecánico S-automatic de Metabo: minimiza el contragolpe cuando se bloquea el disco al nivel más bajo en el mercado – para una máxima protección del usuario y continuar con el trabajo rápidamente
- La carcasa del engranaje se puede montar girando en pasos de 90°, para el uso con la mano izquierda o para cortar
- Escobillas de carbón autodesconectantes para proteger el motor

Componentes del sistema

130 → Accesorios

Ø 125 mm



Datos técnicos	Amoladora angular W 750-125	Amoladora angular W 850-125	Amoladora angular WP 850-125
Ø de los discos abrasivos	125 mm	125 mm	125 mm
Potencia nominal absorbida	750 W	850 W	850 W
Potencia suministrada	450 W	530 W	530 W
Revoluciones marcha en vacío	11.000 /min	11.000 /min	11.000 /min
Revoluciones bajo carga nominal	7.000 /min	7.000 /min	7.000 /min
Par de giro	1,7 Nm	1,9 Nm	1,9 Nm
Rosca de husillo	M 14	M 14	M 14
Peso sin cable de red	1,8 kg	2 kg	1,9 kg
Longitud del cable	2,5 m	2,5 m	2,5 m

Suministro estándar

Nº de pedido	601231	601233 ¹⁾	601235
Cubierta protectora	■	■	■
Brida de apoyo	■	■	■
Tuerca de dos agujeros	■	■	■
Empuñadura adicional	■	■	■
Llave para agujeros frontales	■	■	■

¹⁾ disponible también en 120 V

Ventajas del producto

- Seguro contra arranque involuntario tras un corte de corriente
- Interruptor Hombre-Muerto (Paddle) con función de hombre muerto: manejo seguro gracias al interruptor integrado ergonómicamente
- Robusta, universal y económica: amoladora angular ergonómica para cualquier aplicación
- Potente motor con buena capacidad de sobrecarga
- Cubierta protectora protegida contra torsión
- Escobillas de carbón autodesconectantes para proteger el motor

Componentes del sistema

130 → Accesorios

Ø 125 mm



Datos técnicos	Amoladora angular W 9-125	Amoladora angular W 9-125 Quick	Amoladora angular WP 9-125 Quick
Ø de los discos abrasivos	125 mm	125 mm	125 mm
Potencia nominal absorbida	900 W	900 W	900 W
Potencia suministrada	550 W	550 W	550 W
Revoluciones marcha en vacío	10.500 /min	10.500 /min	10.500 /min
Revoluciones bajo carga nominal	7.500 /min	7.500 /min	7.500 /min
Par de giro	2,5 Nm	2,5 Nm	2,5 Nm
Rosca de husillo	M 14	M 14	M 14
Peso sin cable de red	2,1 kg	2,1 kg	2,1 kg
Longitud del cable	2,5 m	4 m	4 m

Suministro estándar

Nº de pedido	600376 ¹⁾	600374 ¹⁾	600384 ¹⁾
Cubierta protectora	■	■	■
Brida de apoyo	■	■	■
Tuerca de dos agujeros	■		
Tuerca de sujeción M-Quick		■	■
Empuñadura adicional	■	■	■
Llave para agujeros frontales	■		

¹⁾ disponible también en 120 V

Ventajas del producto

- Seguro contra arranque involuntario tras un corte de corriente
- Interruptor Hombre-Muerto (Paddle) con función de hombre muerto: manejo seguro gracias al interruptor ergonómico integrado con estructura antideslizante
- Cambio del disco rápido, sin herramienta presionando un botón con el sistema M-Quick de Metabo
- Sin fatiga, como nunca: amoladora angular con circunferencia de la empuñadura más pequeña de su clase de potencia, para una ergonomía perfecta
- Vida útil más larga, mayor arrastre: el motor Marathon de Metabo con protección contra polvo patentada, hasta un 20% más de capacidad de sobrecarga y un 50% más de par de giro
- Cubierta protectora regulable sin necesidad de herramienta; se puede fijar protegida contra torsión
- Embrague de seguridad mecánico S-automatic de Metabo: minimiza el contragolpe cuando se bloquea el disco al nivel más bajo en el mercado – para una máxima protección del usuario y continuar con el trabajo rápidamente
- La carcasa del engranaje se puede montar girando en pasos de 90°, para el uso con la mano izquierda o para cortar
- Escobillas de carbón autodesconectantes para proteger el motor

Componentes del sistema

130 ➔ Accesorios

Ø 125 mm



Datos técnicos	Amoladora angular WEV 10-125 Quick	Amoladora angular WEA 10-125 Quick	Amoladora angular WP 1200-125 RT
Ø de los discos abrasivos	125 mm	125 mm	125 mm
Potencia nominal absorbida	1.000 W	1.000 W	1.200 W
Potencia suministrada	590 W	590 W	720 W
Revoluciones marcha en vacío	2.800 - 10.500 /min	10.500 /min	11.000 /min
Revoluciones bajo carga nominal	8.800 /min	8.800 /min	7.000 /min
Par de giro	2,7 Nm	2,7 Nm	3,2 Nm
Rosca de husillo	M 14	M 14	M 14
Peso sin cable de red	2,1 kg	2,1 kg	2,4 kg
Longitud del cable	4 m	4 m	4 m

Suministro estándar

Nº de pedido	600388 ¹⁾	600389	601240 ¹⁾
Cubierta protectora	■	■	■
Brida de apoyo	■	■	■
Tuerca de dos agujeros			■
Tuerca de sujeción M-Quick	■	■	
Empuñadura adicional	■	■	■
Llave para agujeros frontales			■

¹⁾ disponible también en 120 V

Ventajas del producto

- Electrónica de onda plena Vario-Constamatic (VC) con rueda de ajuste: para trabajar con revoluciones adecuadas al material que permanecen casi constantes bajo carga
- Electrónica de onda plena Constamatic (C): alto avance del trabajo gracias a las revoluciones casi constantes bajo carga
- Mejor sistema antivibraciones: Autorbalancer integrado para vibraciones mano-brazo en un 50 % menores
- Amoladora angular potente y robusta con empuñadura Soft ergonómica para trabajar sin fatiga, especialmente por encima de la cabeza
- Potente motor con buena capacidad de sobrecarga
- Interruptor de hombre muerto para una alta protección del usuario
- Sin fatiga, como nunca: amoladora angular compacta y circunferencia de la empuñadura más pequeña de su clase de potencia, para una ergonomía perfecta
- Vida útil más larga, mayor arrastre: el motor Marathon de Metabo con protección contra polvo patentada, hasta un 20% más de capacidad de sobrecarga y un 50% más de par de giro
- Cambio del disco rápido, sin herramienta presionando un botón con el sistema M-Quick de Metabo
- Embrague de seguridad mecánico S-automatic de Metabo: minimiza el contragolpe cuando se bloquea el disco al nivel más bajo en el mercado – para una máxima protección del usuario y continuar con el trabajo rápidamente
- Protección contra sobrecarga electrónica, arranque suave y seguro contra arranque involuntario
- La carcasa del engranaje se puede montar girando en pasos de 90°, para el uso con la mano izquierda o para cortar
- Cubierta protectora regulable sin necesidad de herramienta; se puede fijar protegida contra torsión
- Escobillas de carbón autodesconectantes para proteger el motor

Componentes del sistema

130 ➔ Accesorios

Ø 125 mm



Datos técnicos	Amoladora angular W 12-125 Quick	Amoladora angular W 12-125 HD	Amoladora angular WP 12-125 Quick	Amoladora angular WPB 12-125 Quick
Ø de los discos abrasivos	125 mm	125 mm	125 mm	125 mm
Potencia nominal absorbida	1.250 W	1.250 W	1.250 W	1.250 W
Potencia suministrada	780 W	780 W	780 W	780 W
Revoluciones marcha en vacío	11.000 /min	9.600 /min	11.000 /min	11.000 /min
Revoluciones bajo carga nominal	8.000 /min	8.800 /min	8.000 /min	8.000 /min
Par de giro	3,4 Nm	4,1 Nm	3,4 Nm	3,4 Nm
Rosca de husillo	M 14	M 14	M 14	M 14
Peso sin cable de red	2,4 kg	2,5 kg	2,4 kg	2,6 kg
Longitud del cable	4 m	4 m	4 m	4 m

Suministro estándar

Nº de pedido	600398 ¹⁾	600408 ¹⁾	600414	600428 ¹⁾
Cubierta protectora	■	■	■	■
Brida de apoyo	■	■	■	■
Tuerca de dos agujeros		■		
Tuerca de sujeción M-Quick	■		■	■
Empuñadura adicional VibraTech (MVT) de Metabo	■	■	■	■
Llave para agujeros frontales		■		

¹⁾ disponible también en 120 V

Ventajas del producto

- Cambio del disco rápido, sin herramienta presionando un botón con el sistema M-Quick de Metabo
- Brida de aluminio para una larga vida útil en herramientas de inserción pesadas, p.ej., discos diamantados
- Sistema de frenado más rápido para una máxima protección del usuario: el freno de disco mecánico, patentado, detiene el disco tras la desconexión, incluso en caso de corte de corriente, en 2 segundos
- Seguro contra arranque involuntario tras un corte de corriente
- Cambio del disco rápido, sin herramienta presionando un botón con el sistema M-Quick de Metabo
- Interruptor Hombre-Muerto (Paddle) con función de hombre muerto: manejo seguro gracias al interruptor ergonómico integrado con estructura antideslizante
- Alta vida útil en aplicaciones exigentes: amoladora angular robusta y potente con la densidad de potencia más alta de su clase, para un avance rápido del trabajo
- Vida útil más larga, mayor arrastre: el motor Marathon de Metabo con protección contra polvo patentada, hasta un 20% más de capacidad de sobrecarga y un 50% más de par de giro
- Cubierta protectora regulable sin necesidad de herramienta; se puede fijar protegida contra torsión
- Empuñadura adicional VibraTech (MVT) de Metabo de pocas vibraciones
- Embrague de seguridad mecánico S-automatic de Metabo: minimiza el contragolpe cuando se bloquea el disco al nivel más bajo en el mercado – para una máxima protección del usuario y continuar con el trabajo rápidamente
- La carcasa del engranaje se puede montar girando en pasos de 90°, para el uso con la mano izquierda o para cortar
- Escobillas de carbón autodesconectantes para proteger el motor

Componentes del sistema

130 ➔ Accesorios

Ø 125 mm



Datos técnicos	Amoladora angular WA 12-125 Quick	Amoladora angular WBA 12-125 Quick
Ø de los discos abrasivos	125 mm	125 mm
Potencia nominal absorbida	1.250 W	1.250 W
Potencia suministrada	780 W	780 W
Revoluciones marcha en vacío	11.000 /min	11.000 /min
Revoluciones bajo carga nominal	8.000 /min	8.000 /min
Par de giro	3,4 Nm	3,4 Nm
Rosca de husillo	M 14	M 14
Peso sin cable de red	2,4 kg	2,6 kg
Longitud del cable	4 m	4 m

Suministro estándar

Nº de pedido	600422	600436
Cubierta protectora	■	■
Brida de apoyo	■	■
Tuerca de sujeción M-Quick	■	■
Empuñadura adicional VibraTech (MVT) de Metabo	■	■

Ventajas del producto

- Sistema de frenado más rápido para una máxima protección del usuario: el freno de disco mecánico, patentado, detiene el disco tras la desconexión, incluso en caso de corte de corriente, en 2 segundos
- Alta vida útil en aplicaciones exigentes: amoladora angular robusta y potente con la densidad de potencia más alta de su clase, para un avance rápido del trabajo
- Vida útil más larga, mayor arrastre: el motor Marathon de Metabo con protección contra polvo patentada, hasta un 20% más de capacidad de sobrecarga y un 50% más de par de giro
- Cambio del disco rápido, sin herramienta presionando un botón con el sistema M-Quick de Metabo
- Cubierta protectora regulable sin necesidad de herramienta; se puede fijar protegida contra torsión
- Empuñadura adicional VibraTech (MVT) de Metabo de pocas vibraciones
- El mejor sistema antivibración: Autorbalancer integrado para hasta un 50% menos de vibraciones mano-brazo, vida útil más larga de la máquina y hasta una doble duración de los discos abrasivos
- Embrague de seguridad mecánico S-automatic de Metabo: minimiza el contragolpe cuando se bloquea el disco al nivel más bajo en el mercado – para una máxima protección del usuario y continuar con el trabajo rápidamente
- Seguro contra arranque involuntario tras un corte de corriente
- La carcasa del engranaje se puede montar girando en pasos de 90°, para el uso con la mano izquierda o para cortar
- Escobillas de carbón autodesconectantes para proteger el motor

Componentes del sistema

130 ➔ Accesorios

Ø 125 mm



Datos técnicos	Amoladora angular WE 1500-125 RT	Amoladora angular WEV 1500-125 RT	Amoladora angular WEV 1500-125 Quick RT
Ø de los discos abrasivos	125 mm	125 mm	125 mm
Potencia nominal absorbida	1.500 W	1.500 W	1.500 W
Potencia suministrada	900 W	900 W	900 W
Revoluciones marcha en vacío	11.000 /min	3.500 - 11.000 /min	3.500 - 11.000 /min
Revoluciones bajo carga nominal	11.000 /min	11.000 /min	11.000 /min
Par de giro	4,2 Nm	4,2 Nm	4,2 Nm
Rosca de husillo	M 14	M 14	M 14
Peso sin cable de red	2,4 kg	2,4 kg	2,4 kg
Longitud del cable	4 m	4 m	4 m

Suministro estándar

Nº de pedido	601241	601243 ¹⁾	601243500 ¹⁾
Cubierta protectora	■	■	■
Brida de apoyo	■	■	■
Tuerca de dos agujeros	■	■	■
Tuerca de sujeción Quick			■
Empuñadura adicional	■	■	■
Llave para agujeros frontales	■	■	■
Maletín profesional			■

¹⁾ disponible también en 120 V

Ventajas del producto

- Electrónica de onda plena Tacho-Constamatic (TC): alto avance del trabajo gracias a las revoluciones constantes bajo carga
- Electrónica de onda plena Vario-Tacho-Constamatic (VTC) con rueda de ajuste: para trabajar con revoluciones adecuadas al material que permanecen constantes bajo carga
- Robusta amoladora angular con gran capacidad de arrastre con empuñadura Soft ergonómica para trabajar sin fatiga, especialmente por encima de la cabeza
- Potente motor con buena capacidad de sobrecarga
- Cubierta protectora regulable sin necesidad de herramienta; se puede fijar protegida contra torsión
- Desconexión electrónica de seguridad: reduce el contragolpe cuando se bloquea el disco, para una alta protección del usuario
- Arranque suave electrónico para una puesta en marcha sin contragolpes
- Seguro contra arranque involuntario tras un corte de corriente
- Escobillas de carbón autodesconectantes para proteger el motor
- Metabo Quick para cambiar el disco sin herramienta mediante tuerca de sujeción rápida

Componentes del sistema

130 ➔ Accesorios

Ø 125 mm



Datos técnicos	Amoladora angular WE 15-125 Quick	Amoladora angular WE 15-125 HD	Amoladora angular WEP 15-125 Quick
Ø de los discos abrasivos	125 mm	125 mm	125 mm
Potencia nominal absorbida	1.550 W	1.550 W	1.550 W
Potencia suministrada	940 W	940 W	940 W
Revoluciones marcha en vacío	11.000 /min	9.600 /min	11.000 /min
Revoluciones bajo carga nominal	11.000 /min	9.600 /min	11.000 /min
Par de giro	3,5 Nm	4,2 Nm	3,5 Nm
Rosca de husillo	M 14	M 14	M 14
Peso sin cable de red	2,5 kg	2,5 kg	2,5 kg
Longitud del cable	4 m	4 m	4 m

Suministro estándar

Nº de pedido	600448 ¹⁾	600465 ¹⁾	600476 ¹⁾
Cubierta protectora	■	■	■
Brida de apoyo	■	■	■
Tuerca de dos agujeros		■	
Tuerca de sujeción M-Quick	■		■
Empuñadura adicional VibraTech (MVT) de Metabo	■	■	■
Llave para agujeros frontales		■	

¹⁾ disponible también en 120 V

Ventajas del producto

- Cambio del disco rápido, sin herramienta presionando un botón con el sistema M-Quick de Metabo
- Brida de aluminio para una larga vida útil en herramientas de inserción pesadas, p.ej., discos diamantados
- Cambio del disco rápido, sin herramienta presionando un botón con el sistema M-Quick de Metabo
- Interruptor Hombre-Muerto (Paddle) con función de hombre muerto: manejo seguro gracias al interruptor ergonómico integrado con estructura antideslizante
- Máxima vida útil en aplicaciones extremas: robusta amoladora angular con gran capacidad de arrastre con la densidad de potencia más alta de su clase para un alto avance del trabajo
- Vida útil más larga, mayor arrastre: el motor Marathon de Metabo con protección contra polvo patentada, hasta un 20% más de capacidad de sobrecarga y un 50% más de par de giro
- Electrónica de onda plena Tacho-Constamatic (TC): alto avance del trabajo gracias a las revoluciones constantes bajo carga
- Cubierta protectora regulable sin necesidad de herramienta; se puede fijar protegida contra torsión
- Empuñadura adicional VibraTech (MVT) de Metabo de pocas vibraciones
- Embrague de seguridad mecánico S-automatic de Metabo: minimiza el contragolpe cuando se bloquea el disco al nivel más bajo en el mercado – para una máxima protección del usuario y continuar con el trabajo rápidamente
- Protección contra sobrecarga electrónica, arranque suave y seguro contra arranque involuntario
- La carcasa del engranaje se puede montar girando en pasos de 90°, para el uso con la mano izquierda o para cortar
- Escobillas de carbón autodesconectantes para proteger el motor

Componentes del sistema

130 ➔ Accesorios

Ø 125 mm



Datos técnicos

	Amoladora angular WEA 15-125 Quick	Amoladora angular WEVA 15-125 Quick	Amoladora angular WEV 15-125 Quick
Ø de los discos abrasivos	125 mm	125 mm	125 mm
Potencia nominal absorbida	1.550 W	1.550 W	1.550 W
Potencia suministrada	940 W	940 W	940 W
Revoluciones marcha en vacío	11.000 /min	2.800 - 11.000 /min	2.800 - 11.000 /min
Revoluciones bajo carga nominal	11.000 /min	11.000 /min	11.000 /min
Par de giro	3,5 Nm	3,5 Nm	3,5 Nm
Rosca de husillo	M 14	M 14	M 14
Peso sin cable de red	2,5 kg	2,5 kg	2,5 kg
Longitud del cable	4 m	4 m	4 m

Suministro estándar

Nº de pedido	600492	600496	600468 ¹⁾
Cubierta protectora	■	■	■
Brida de apoyo	■	■	■
Tuerca de sujeción M-Quick	■	■	■
Empuñadura adicional VibraTech (MVT) de Metabo	■	■	■

¹⁾ disponible también en 120 V

Ventajas del producto

- Electrónica de onda plena Tacho-Constamatic (TC): alto avance del trabajo gracias a las revoluciones constantes bajo carga
- Electrónica de onda plena Vario-Tacho-Constamatic (VTC) con rueda de ajuste: para trabajar con revoluciones adecuadas al material que permanecen constantes bajo carga
- El mejor sistema antivibración: Autobalancer integrado para hasta un 50% menos de vibraciones mano-brazo, vida útil más larga de la máquina y hasta una doble duración de los discos abrasivos
- Máxima vida útil en aplicaciones extremas: robusta amoladora angular con gran capacidad de arrastre con la densidad de potencia más alta de su clase para un alto avance del trabajo
- Vida útil más larga, mayor arrastre: el motor Marathon de Metabo con protección contra polvo patentada, hasta un 20% más de capacidad de sobrecarga y un 50% más de par de giro
- Cambio del disco rápido, sin herramienta presionando un botón con el sistema M-Quick de Metabo
- Cubierta protectora regulable sin necesidad de herramienta; se puede fijar protegida contra torsión
- Embrague de seguridad mecánico S-automatic de Metabo: minimiza el contragolpe al nivel más bajo en el mercado cuando se bloquea el disco
- Protección contra sobrecarga electrónica, arranque suave y seguro contra arranque involuntario
- La carcasa del engranaje se puede montar girando en pasos de 90°, para el uso con la mano izquierda o para cortar
- Escobillas de carbón autodesconectantes para proteger el motor

Componentes del sistema

130 ➔ Accesorios

Ø 125 mm



Datos técnicos

	Amoladora angular WEV 15-125 Quick HT	Amoladora angular WEV 15-125 Quick Inox
Ø de los discos abrasivos	125 mm	125 mm
Potencia nominal absorbida	1.550 W	1.550 W
Potencia suministrada	940 W	940 W
Revoluciones marcha en vacío	2.800 - 9.600 /min	2.000 - 7.600 /min
Revoluciones bajo carga nominal	9.600 /min	7.600 /min
Par de giro	4,2 Nm	5 Nm
Rosca de husillo	M 14	M 14
Peso sin cable de red	2,5 kg	2,5 kg
Longitud del cable	4 m	4 m

Suministro estándar

Nº de pedido	600562 ¹⁾	600572 ¹⁾
Cubierta protectora	■	■
Brida de apoyo	■	■
Tuerca de sujeción M-Quick	■	■
Empuñadura adicional VibraTech (MVT) de Metabo	■	■

¹⁾ disponible también en 120 V

Ventajas del producto

- Óptimo tratamiento de la piedra: robusta amoladora angular con gran capacidad de arrastre con reductor del engranaje y revoluciones reducidas, ajustables para un tratamiento cuidadoso del material
- Tratamiento del acero Inox perfecto: robusta amoladora angular con gran capacidad de arrastre con reductor del engranaje y revoluciones fuertemente reducidas, ajustables para un rectificado fresco
- Vida útil más larga, mayor arrastre: el motor Marathon de Metabo con protección contra polvo patentada, hasta un 20% más de capacidad de sobrecarga y un 50% más de par de giro
- Electrónica de onda plena Vario-Tacho-Constamatic (VTC) con rueda de ajuste: para trabajar con revoluciones adecuadas al material que permanecen constantes bajo carga
- Cambio del disco rápido, sin herramienta presionando un botón con el sistema M-Quick de Metabo
- Cubierta protectora regulable sin necesidad de herramienta; se puede fijar protegida contra torsión
- Empuñadura adicional VibraTech (MVT) de Metabo de pocas vibraciones
- Embrague de seguridad mecánico S-automatic de Metabo: minimiza el contragolpe cuando se bloquea el disco al nivel más bajo en el mercado – para una máxima protección del usuario y continuar con el trabajo rápidamente
- Protección contra sobrecarga electrónica, arranque suave y seguro contra arranque involuntario
- La carcasa del engranaje se puede montar girando en pasos de 90°, para el uso con la mano izquierda o para cortar
- Escobillas de carbón autodesconectantes para proteger el motor

Componentes del sistema

130 ➔ Accesorios

Ø 125 mm



Datos técnicos	Amoladora angular WE 17-125 Quick RT	Amoladora angular WEV 17-125 Quick RT	Amoladora angular WEV 17-125 Quick Inox RT
Ø de los discos abrasivos	125 mm	125 mm	125 mm
Potencia nominal absorbida	1.750 W	1.750 W	1.750 W
Potencia suministrada	1.070 W	1.070 W	1.070 W
Revoluciones marcha en vacío	11.000 /min	2.800 - 11.000 /min	2.000 - 7.600 /min
Revoluciones bajo carga nominal	11.000 /min	11.000 /min	7.600 /min
Par de giro	3,8 Nm	3,8 Nm	5 Nm
Rosca de husillo	M 14	M 14	M 14
Peso sin cable de red	2,5 kg	2,5 kg	2,5 kg
Longitud del cable	4 m	4 m	4 m

Suministro estándar

Nº de pedido	601086 ¹⁾	601089	601092
Cubierta protectora	■	■	■
Brida de apoyo	■	■	■
Tuerca de sujeción M-Quick	■	■	■
Empuñadura adicional VibraTech (MVT) de Metabo	■	■	■

¹⁾ disponible también en 120 V

Ventajas del producto

- Electrónica de onda plena Tacho-Constamatic (TC): alto avance del trabajo gracias a las revoluciones constantes bajo carga
- El especialista con alto par de giro y regulación de las revoluciones para el tratamiento del acero Inox y para trabajar con discos de fibra agresivos
- Electrónica de onda plena Vario-Tacho-Constamatic (VTC) con rueda de ajuste: para trabajar con revoluciones adecuadas al material que permanecen constantes bajo carga
- Ergonomía perfecta gracias al área de empuñadura delgada, para un máximo control y trabajar con facilidad por encima de la cabeza
- Motor Marathon de Metabo con nuevo sistema de refrigeración y de escobillas de carbón, para una doble vida útil
- Sistema M-Quick para el cambio del disco sin herramienta, presionando un botón.
- Cubierta protectora regulable sin necesidad de herramienta; se puede fijar protegida contra torsión
- Empuñadura adicional VibraTech (MVT) de Metabo de pocas vibraciones
- Embrague de seguridad mecánico S-automatic de Metabo: minimiza el contragolpe cuando se bloquea el disco al nivel más bajo en el mercado – para una máxima protección del usuario y continuar con el trabajo rápidamente
- Arranque suave electrónico y seguro contra arranque involuntario
- La carcasa del engranaje se puede montar girando en pasos de 90°, para el uso con la mano izquierda o para cortar
- Escobillas de carbón autodesconectantes para proteger el motor

Componentes del sistema

130 ➔ Accesorios

Ø 125 mm



Datos técnicos	Amoladora angular WE 17-125 Quick	Amoladora angular WEV 17-125 Quick	Amoladora angular WEA 17-125 Quick
Ø de los discos abrasivos	125 mm	125 mm	125 mm
Potencia nominal absorbida	1.700 W	1.700 W	1.700 W
Potencia suministrada	1.040 W	1.040 W	1.040 W
Revoluciones marcha en vacío	11.000 /min	2.800 - 11.000 /min	11.000 /min
Revoluciones bajo carga nominal	11.000 /min	11.000 /min	11.000 /min
Par de giro	3,7 Nm	3,7 Nm	3,7 Nm
Rosca de husillo	M 14	M 14	M 14
Peso sin cable de red	2,5 kg	2,5 kg	2,5 kg
Longitud del cable	4 m	4 m	4 m

Suministro estándar

Nº de pedido	600515	600516	600534
Cubierta protectora	■	■	■
Brida de apoyo	■	■	■
Tuerca de sujeción M-Quick	■	■	■
Empuñadura adicional VibraTech (MVT) de Metabo	■	■	■

Ventajas del producto

- Electrónica de onda plena Tacho-Constamatic (TC): alto avance del trabajo gracias a las revoluciones constantes bajo carga
- Electrónica de onda plena Vario-Tacho-Constamatic (VTC) con rueda de ajuste: para trabajar con revoluciones adecuadas al material que permanecen constantes bajo carga
- Electrónica de onda plena Tacho-Constamatic (TC): alto avance del trabajo gracias a las revoluciones constantes bajo carga
- El mejor sistema antivibración: Autobalancer integrado para hasta un 50% menos de vibraciones mano-brazo, vida útil más larga de la máquina y hasta una doble duración de los discos abrasivos
- Máxima productividad: amoladora angular de 1.700 vatios con la potencia de una amoladora grande y el manejo de una pequeña, para una abrasión más rápida del material en aplicaciones industriales
- Vida útil más larga, mayor arrastre: el motor Marathon de Metabo con protección contra polvo patentada, hasta un 20% más de capacidad de sobrecarga y un 50% más de par de giro
- Cambio del disco rápido, sin herramienta presionando un botón con el sistema M-Quick de Metabo
- Cubierta protectora regulable sin necesidad de herramienta; se puede fijar protegida contra torsión
- Empuñadura adicional VibraTech (MVT) de Metabo de pocas vibraciones
- Embrague de seguridad mecánico S-automatic de Metabo: minimiza el contragolpe cuando se bloquea el disco al nivel más bajo en el mercado – para una máxima protección del usuario y continuar con el trabajo rápidamente
- La carcasa del engranaje se puede montar girando en pasos de 90°, para el uso con la mano izquierda o para cortar
- Protección contra sobrecarga electrónica, arranque suave y seguro contra arranque involuntario
- Escobillas de carbón autodesconectantes para proteger el motor

Componentes del sistema

130 ➔ Accesorios

Ø 125 mm



Datos técnicos

Amoladora angular
WEBA 17-125 Quick

Ø de los discos abrasivos	125 mm	125 mm
Potencia nominal absorbida	1.700 W	1.700 W
Potencia suministrada	1.040 W	1.040 W
Revoluciones marcha en vacío	11.000 /min	11.000 /min
Revoluciones bajo carga nominal	11.000 /min	11.000 /min
Par de giro	3,7 Nm	3,7 Nm
Rosca de husillo	M 14	M 14
Peso sin cable de red	2,7 kg	2,7 kg
Longitud del cable	4 m	4 m

Suministro estándar

Nº de pedido	600514	600548 ¹⁾
Cubierta protectora	■	■
Brida de apoyo	■	■
Tuerca de sujeción M-Quick	■	■
Empuñadura adicional VibraTech (MVT) de Metabo	■	■

¹⁾ disponible también en 120 V

Ventajas del producto

- Máxima productividad: amoladora angular de 1.700 vatios con la potencia de una amoladora grande y el manejo de una pequeña, para una abrasión más rápida del material en aplicaciones industriales
- Vida útil más larga, mayor arrastre: el motor Marathon de Metabo con protección contra polvo patentada, hasta un 20% más de capacidad de sobrecarga y un 50% más de par de giro
- Electrónica de onda plena Tacho-Constamatic (TC): alto avance del trabajo gracias a las revoluciones constantes bajo carga
- Cambio del disco rápido, sin herramienta presionando un botón con el sistema M-Quick de Metabo
- Cubierta protectora regulable sin necesidad de herramienta; se puede fijar protegida contra torsión
- Empuñadura adicional VibraTech (MVT) de Metabo de pocas vibraciones
- El mejor sistema antivibración: Autobalancer integrado para hasta un 50% menos de vibraciones mano-brazo, vida útil más larga de la máquina y hasta una doble duración de los discos abrasivos
- Sistema de frenado más rápido para una máxima protección del usuario: el freno de disco mecánico, patentado, detiene el disco tras la desconexión, incluso en caso de corte de corriente, en 2 segundos
- Embrague de seguridad mecánico S-automatic de Metabo: minimiza el contragolpe cuando se bloquea el disco al nivel más bajo en el mercado – para una máxima protección del usuario y continuar con el trabajo rápidamente
- Protección contra sobrecarga electrónica, arranque suave y seguro contra arranque involuntario
- La carcasa del engranaje se puede montar girando en pasos de 90°, para el uso con la mano izquierda o para cortar
- Escobillas de carbón autodesconectantes para proteger el motor

Componentes del sistema

130 ➔ Accesorios

Ø 125 mm



Datos técnicos

Amoladora angular
WEPBA 17-125 Quick DS

Ø de los discos abrasivos	125 mm	125 mm
Potencia nominal absorbida	1.700 W	1.750 W
Potencia suministrada	1.040 W	1.070 W
Revoluciones marcha en vacío	11.000 /min	11.000 /min
Revoluciones bajo carga nominal	11.000 /min	11.000 /min
Par de giro	3,7 Nm	3,8 Nm
Rosca de husillo	M 14	M 14
Peso sin cable de red	2,7 kg	2,7 kg
Longitud del cable	4 m	4 m

Suministro estándar

Nº de pedido	600549 ¹⁾	601097
Cubierta protectora	■	■
Brida de apoyo	■	■
Tuerca de sujeción M-Quick	■	■
Empuñadura adicional VibraTech (MVT) de Metabo	■	■

¹⁾ disponible también en 120 V

Ventajas del producto

- Ojal de acero para el alojamiento del mosquetón asegura la amoladora angular contra caídas cuando se trabaja en grandes alturas
- Ergonomía perfecta gracias al área de empuñadura delgada, para un máximo control y trabajar con facilidad por encima de la cabeza
- Máxima productividad: amoladora angular de 1.700 vatios con la potencia de una amoladora grande y el manejo de una pequeña, para una abrasión más rápida del material en aplicaciones industriales
- Vida útil más larga, mayor arrastre: el motor Marathon de Metabo con protección contra polvo patentada, hasta un 20% más de capacidad de sobrecarga y un 50% más de par de giro
- Electrónica de onda plena Tacho-Constamatic (TC): alto avance del trabajo gracias a las revoluciones constantes bajo carga
- Sistema M-Quick para el cambio del disco sin herramienta, presionando un botón.
- Cubierta protectora regulable sin necesidad de herramienta; se puede fijar protegida contra torsión
- Vibraciones reducidas para un trabajo sin fatiga gracias a la empuñadura adicional VibraTech (MVT) de Metabo y el Autobalancer integrado
- Máxima protección del usuario gracias al freno de disco mecánico, patentado y el interruptor de hombre muerto: detiene el disco tras la desconexión, incluso en caso de corte de corriente, en 2 segundos
- Embrague de seguridad mecánico S-automatic de Metabo: minimiza el contragolpe cuando se bloquea el disco al nivel más bajo en el mercado – para una máxima protección del usuario y continuar con el trabajo rápidamente
- La carcasa del engranaje se puede montar girando en pasos de 90°, para el uso con la mano izquierda o para cortar
- Arranque suave electrónico y seguro contra arranque involuntario
- Escobillas de carbón autodesconectantes para proteger el motor

Componentes del sistema

130 ➔ Accesorios

Ø 150 mm



Datos técnicos	Amoladora angular W 12-150 Quick	Amoladora angular WE 1500-150 RT
Ø de los discos abrasivos	150 mm	150 mm
Potencia nominal absorbida	1.250 W	1.500 W
Potencia suministrada	780 W	900 W
Revoluciones marcha en vacío	9.600 /min	9.600 /min
Revoluciones bajo carga nominal	7.000 /min	9.600 /min
Par de giro	3,8 Nm	5 Nm
Rosca de husillo	M 14	M 14
Peso sin cable de red	2,5 kg	2,4 kg
Longitud del cable	4 m	4 m

Suministro estándar

Nº de pedido	600407 ¹⁾	601242 ¹⁾
Cubierta protectora	■	■
Brida de apoyo	■	■
Tuerca de dos agujeros	■	■
Tuerca de sujeción M-Quick	■	■
Empuñadura adicional	■	■
Empuñadura adicional VibraTech (MVT) de Metabo	■	■
Llave para agujeros frontales	■	■

¹⁾ disponible también en 120 V

Ventajas del producto

- Alta vida útil en aplicaciones exigentes: amoladora angular robusta y potente con la densidad de potencia más alta de su clase, para un avance rápido del trabajo
- Vida útil más larga, mayor arrastre: el motor Marathon de Metabo con protección contra polvo patentada, hasta un 20% más de capacidad de sobrecarga y un 50% más de par de giro
- Cambio del disco rápido, sin herramienta presionando un botón con el sistema M-Quick de Metabo
- Empuñadura adicional VibraTech (MVT) de Metabo de pocas vibraciones
- Embrague de seguridad mecánico S-automatic de Metabo: minimiza el contragolpe cuando se bloquea el disco al nivel más bajo en el mercado – para una máxima protección del usuario y continuar con el trabajo rápidamente
- La carcasa del engranaje se puede montar girando en pasos de 90°, para el uso con la mano izquierda o para cortar
- Robusta amoladora angular con gran capacidad de arrastre con empuñadura Soft ergonómica para trabajar sin fatiga, especialmente por encima de la cabeza
- Potente motor con buena capacidad de sobrecarga
- Electrónica de onda plena Tacho-Constamatic (TC): alto avance del trabajo gracias a las revoluciones constantes bajo carga
- Arranque suave electrónico para una puesta en marcha sin contragolpes
- Cubierta protectora regulable sin necesidad de herramienta; se puede fijar protegida contra torsión
- Seguro contra arranque involuntario tras un corte de corriente
- Escobillas de carbón autodesconectantes para proteger el motor

Componentes del sistema

130 → Accesorios

Ø 150 mm



Datos técnicos	Amoladora angular WE 15-150 Quick	Amoladora angular WEP 15-150 Quick
Ø de los discos abrasivos	150 mm	150 mm
Potencia nominal absorbida	1.550 W	1.550 W
Potencia suministrada	940 W	940 W
Revoluciones marcha en vacío	9.600 /min	9.600 /min
Revoluciones bajo carga nominal	9.600 /min	9.600 /min
Par de giro	3,9 Nm	3,9 Nm
Rosca de husillo	M 14	M 14
Peso sin cable de red	2,6 kg	2,6 kg
Longitud del cable	4 m	4 m

Suministro estándar

Nº de pedido	600464 ¹⁾	600488 ¹⁾
Cubierta protectora	■	■
Brida de apoyo	■	■
Tuerca de sujeción M-Quick	■	■
Empuñadura adicional VibraTech (MVT) de Metabo	■	■

¹⁾ disponible también en 120 V

Ventajas del producto

- Interruptor Hombre-Muerto (Paddle) con función de hombre muerto: manejo seguro gracias al interruptor integrado ergonómicamente
- Máxima vida útil en aplicaciones extremas: robusta amoladora angular con gran capacidad de arrastre con la densidad de potencia más alta de su clase para un alto avance del trabajo
- Vida útil más larga, mayor arrastre: el motor Marathon de Metabo con protección contra polvo patentada, hasta un 20% más de capacidad de sobrecarga y un 50% más de par de giro
- Electrónica de onda plena Tacho-Constamatic (TC): alto avance del trabajo gracias a las revoluciones constantes bajo carga
- Cambio del disco rápido, sin herramienta presionando un botón con el sistema M-Quick de Metabo
- Cubierta protectora regulable sin necesidad de herramienta; se puede fijar protegida contra torsión
- Empuñadura adicional VibraTech (MVT) de Metabo de pocas vibraciones
- Embrague de seguridad mecánico S-automatic de Metabo: minimiza el contragolpe cuando se bloquea el disco al nivel más bajo en el mercado – para una máxima protección del usuario y continuar con el trabajo rápidamente
- Protección contra sobrecarga electrónica, arranque suave y seguro contra arranque involuntario
- La carcasa del engranaje se puede montar girando en pasos de 90°, para el uso con la mano izquierda o para cortar
- Escobillas de carbón autodesconectantes para proteger el motor

Componentes del sistema

130 → Accesorios

Ø 150 mm



Datos técnicos

	Amoladora angular WEA 15-150 Quick	Amoladora angular WEVA 15-150 Quick	Amoladora angular WEV 15-150 Quick
Ø de los discos abrasivos	150 mm	150 mm	150 mm
Potencia nominal absorbida	1.550 W	1.550 W	1.550 W
Potencia suministrada	940 W	940 W	940 W
Revoluciones marcha en vacío	9.600 /min	2.800 - 9.600 /min	2.800 - 9.600 /min
Revoluciones bajo carga nominal	9.600 /min	9.600 /min	9.600 /min
Par de giro	3,9 Nm	3,9 Nm	3,9 Nm
Rosca de husillo	M 14	M 14	M 14
Peso sin cable de red	2,6 kg	2,6 kg	2,6 kg
Longitud del cable	4 m	4 m	4 m

Suministro estándar

Nº de pedido	600493	600506	600472
Cubierta protectora	■	■	■
Brida de apoyo	■	■	■
Tuerca de sujeción M-Quick	■	■	■
Empuñadura adicional VibraTech (MVT) de Metabo	■	■	■

Ventajas del producto

- Electrónica de onda plena Tacho-Constamatic (TC): alto avance del trabajo gracias a las revoluciones constantes bajo carga
- El mejor sistema antivibración: Autobalancer integrado para hasta un 50% menos de vibraciones mano-brazo, vida útil más larga de la máquina y hasta una doble duración de los discos abrasivos
- Máxima vida útil en aplicaciones extremas: robusta amoladora angular con gran capacidad de arrastre con la densidad de potencia más alta de su clase para un alto avance del trabajo
- Vida útil más larga, mayor arrastre: el motor Marathon de Metabo con protección contra polvo patentada, hasta un 20% más de capacidad de sobrecarga y un 50% más de par de giro
- Cambio del disco rápido, sin herramienta presionando un botón con el sistema M-Quick de Metabo
- Cubierta protectora regulable sin necesidad de herramienta; se puede fijar protegida contra torsión
- Empuñadura adicional VibraTech (MVT) de Metabo de pocas vibraciones
- Embrague de seguridad mecánico S-automatic de Metabo: minimiza el contragolpe cuando se bloquea el disco al nivel más bajo en el mercado – para una máxima protección del usuario y continuar con el trabajo rápidamente
- Protección contra sobrecarga electrónica, arranque suave y seguro contra arranque involuntario
- La carcasa del engranaje se puede montar girando en pasos de 90°, para el uso con la mano izquierda o para cortar
- Escobillas de carbón autodesconectantes para proteger el motor
- Electrónica de onda plena Vario-Tacho-Constamatic (VTC) con rueda de ajuste: para trabajar con revoluciones adecuadas al material que permanecen constantes bajo carga

Componentes del sistema

130 ➔ Accesorios

Ø 150 mm



Datos técnicos

	Amoladora angular WE 17-150 Quick RT	Amoladora angular WEA 17-150 Quick
Ø de los discos abrasivos	150 mm	150 mm
Potencia nominal absorbida	1.750 W	1.700 W
Potencia suministrada	1.070 W	1.040 W
Revoluciones marcha en vacío	9.600 /min	9.600 /min
Revoluciones bajo carga nominal	9.600 /min	9.600 /min
Par de giro	4,4 Nm	4,3 Nm
Rosca de husillo	M 14	M 14
Peso sin cable de red	2,5 kg	2,5 kg
Longitud del cable	4 m	4 m

Suministro estándar

Nº de pedido	601087	600535
Cubierta protectora	■	■
Brida de apoyo	■	■
Tuerca de sujeción M-Quick	■	■
Empuñadura adicional VibraTech (MVT) de Metabo	■	■

Ventajas del producto

- Ergonomía perfecta gracias al área de empuñadura delgada, para un máximo control y trabajar con facilidad por encima de la cabeza
- Arranque suave electrónico y seguro contra arranque involuntario
- El mejor sistema antivibración: Autobalancer integrado para hasta un 50% menos de vibraciones mano-brazo, vida útil más larga de la máquina y hasta una doble duración de los discos abrasivos
- Protección contra sobrecarga electrónica, arranque suave y seguro contra arranque involuntario
- Máxima productividad: amoladora angular de 1.700 vatios con la potencia de una amoladora grande y el manejo de una pequeña, para una abrasión más rápida del material en aplicaciones industriales
- Vida útil más larga, mayor arrastre: el motor Marathon de Metabo con protección contra polvo patentada, hasta un 20% más de capacidad de sobrecarga y un 50% más de par de giro
- Electrónica de onda plena Tacho-Constamatic (TC): alto avance del trabajo gracias a las revoluciones constantes bajo carga
- Sistema M-Quick para el cambio del disco sin herramienta, presionando un botón.
- Cubierta protectora regulable sin necesidad de herramienta; se puede fijar protegida contra torsión
- Empuñadura adicional VibraTech (MVT) de Metabo de pocas vibraciones
- Embrague de seguridad mecánico S-automatic de Metabo: minimiza el contragolpe cuando se bloquea el disco al nivel más bajo en el mercado – para una máxima protección del usuario y continuar con el trabajo rápidamente
- La carcasa del engranaje se puede montar girando en pasos de 90°, para el uso con la mano izquierda o para cortar
- Escobillas de carbón autodesconectantes para proteger el motor

Componentes del sistema

130 ➔ Accesorios

01
02
03
04
05
06
07
08
09
10
11
12
13
14
15

Ø 150 mm



Datos técnicos	Amoladora angular WEPBA 17-150 Quick	Amoladora angular WEPBA 17-150 Quick RT
Ø de los discos abrasivos	150 mm	150 mm
Potencia nominal absorbida	1.700 W	1.750 W
Potencia suministrada	1.040 W	1.070 W
Revoluciones marcha en vacío	9.600 /min	9.600 /min
Revoluciones bajo carga nominal	9.600 /min	9.600 /min
Par de giro	4,3 Nm	4,4 Nm
Rosca de husillo	M 14	M 14
Peso sin cable de red	2,8 kg	2,8 kg
Longitud del cable	4 m	4 m

Suministro estándar

Nº de pedido	600552 ¹⁾	601098
Cubierta protectora	■	■
Brida de apoyo	■	■
Tuerca de sujeción M-Quick	■	■
Empuñadura adicional VibraTech (MVT) de Metabo	■	■

¹⁾ disponible también en 120 V

Ventajas del producto

- Protección contra sobrecarga electrónica, arranque suave y seguro contra arranque involuntario
- Ergonomía perfecta gracias al área de empuñadura delgada, para un máximo control y trabajar con facilidad por encima de la cabeza
- Arranque suave electrónico y seguro contra arranque involuntario
- Máxima productividad: amoladora angular de 1.700 vatios con la potencia de una amoladora grande y el manejo de una pequeña, para una abrasión más rápida del material en aplicaciones industriales
- Vida útil más larga, mayor arrastre: el motor Marathon de Metabo con protección contra polvo patentada, hasta un 20% más de capacidad de sobrecarga y un 50% más de par de giro
- Electrónica de onda plena Tacho-Constamatic (TC): alto avance del trabajo gracias a las revoluciones constantes bajo carga
- Sistema M-Quick para el cambio del disco sin herramienta, presionando un botón.
- Cubierta protectora regulable sin necesidad de herramienta; se puede fijar protegida contra torsión
- Vibraciones reducidas para un trabajo sin fatiga gracias a la empuñadura adicional VibraTech (MVT) de Metabo y el AutoBalancer integrado
- Máxima protección del usuario gracias al freno de disco mecánico, patentado y el interruptor de hombre muerto: detiene el disco tras la desconexión, incluso en caso de corte de corriente, en 2 segundos
- Embrague de seguridad mecánico S-automatic de Metabo: minimiza el contragolpe cuando se bloquea el disco al nivel más bajo en el mercado – para una máxima protección del usuario y continuar con el trabajo rápidamente
- La carcasa del engranaje se puede montar girando en pasos de 90°, para el uso con la mano izquierda o para cortar
- Escobillas de carbón autodesconectantes para proteger el motor

Componentes del sistema

130 ➔ Accesorios

Ø 180 mm



Datos técnicos	Amoladora angular WE 19-180 Quick RT	Amoladora angular WEA 19-180 Quick RT	Amoladora angular WEPBA 19-180 Quick RT
Ø de los discos abrasivos	180 mm	180 mm	180 mm
Potencia nominal absorbida	1.900 W	1.900 W	1.900 W
Potencia suministrada	1.240 W	1.240 W	1.240 W
Revoluciones marcha en vacío	8.200 /min	8.200 /min	8.200 /min
Revoluciones bajo carga nominal	8.200 /min	8.200 /min	8.200 /min
Par de giro	5 Nm	5 Nm	5 Nm
Rosca de husillo	M 14	M 14	M 14
Peso sin cable de red	2,7 kg	2,7 kg	2,9 kg
Longitud del cable	4 m	4 m	4 m

Suministro estándar

Nº de pedido	601088	601095	601099
Cubierta protectora	■	■	■
Brida de apoyo	■	■	■
Tuerca de sujeción M-Quick	■	■	■
Empuñadura adicional VibraTech (MVT) de Metabo	■	■	■

Ventajas del producto

- Empuñadura adicional VibraTech (MVT) de Metabo de pocas vibraciones
- Máxima protección del usuario gracias al freno de disco mecánico, patentado y el interruptor de hombre muerto: detiene el disco tras la desconexión, incluso en caso de corte de corriente, en 2 segundos
- Vibraciones reducidas para un trabajo sin fatiga gracias a la empuñadura adicional VibraTech (MVT) de Metabo y el AutoBalancer integrado
- La más potente con plenos 1.900 vatios para el tratamiento de costuras de soldadura industriales y una profundidad de corte como con una amoladora angular grande (Ø 230 mm) con solo la mitad del peso
- Ergonomía perfecta gracias al área de empuñadura delgada, para un máximo control y trabajar con facilidad por encima de la cabeza
- Motor Marathon de Metabo con nuevo sistema de refrigeración y de escobillas de carbón, para una doble vida útil
- Electrónica de onda plena Tacho-Constamatic (TC): alto avance del trabajo gracias a las revoluciones constantes bajo carga
- Sistema M-Quick para el cambio del disco sin herramienta, presionando un botón.
- Cubierta protectora regulable sin necesidad de herramienta; se puede fijar protegida contra torsión
- Embrague de seguridad mecánico S-automatic de Metabo: minimiza el contragolpe cuando se bloquea el disco al nivel más bajo en el mercado – para una máxima protección del usuario y continuar con el trabajo rápidamente
- Arranque suave electrónico y seguro contra arranque involuntario
- La carcasa del engranaje se puede montar girando en pasos de 90°, para el uso con la mano izquierda o para cortar
- Escobillas de carbón autodesconectantes para proteger el motor

Componentes del sistema

130 ➔ Accesorios

Amoladoras angulares grandes de Metabo: las adecuadas para el uso continuo industrial.

Ya sea trabajos de corte difíciles o de desbaste largos, como p.ej., cortes de inmersión en material macizo de 30 mm, las amoladoras angulares grandes de Metabo con el motor Marathon de gran capacidad de arrastre no le fallarán. La empuñadura principal giratoria asegura una máxima seguridad y óptimo manejo al cortar.

ELECTRONIC SAFETY CLUTCH

Mínimo contragolpe – máximo control
Desconexión electrónica de seguridad: poco contragolpe cuando se atasca el disco

MARATHON MOTOR

Motor Marathon de Metabo

- Protección contra polvo patentada
- Hasta un 20 % más de capacidad de sobrecarga
- Hasta un 50% más de par de giro



QUICK

Cambio rápido y fácil del disco
con tuerca de sujeción rápida Quick

DEADMAN SWITCH

Desbaste sin fatiga

- Interruptor con función de hombre muerto

Para una desconexión inmediata de la máquina cuando se pierde el control

AUTOBALANCER **MVT**

Desbaste sin fatiga

- Gracias al Autobalancer integrado
- Gracias al sistema amortiguador VibraTech (MVT) de Metabo y empuñadura adicional

¡Para hasta un 50% menos de vibraciones y desgaste del disco reducido a la mitad!

WEA 26-230 MVT Quick

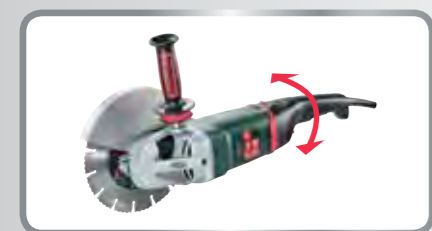

Girar la empuñadura para cortes seguros
Empuñadura principal girable para una mayor seguridad y mejor manejo en cortes de hasta 65 mm



Cambiar el accesorio de forma rápida y fácil
Tuerca de sujeción Quick para cambiar los discos de cortar o de desbaste sin llave para agujeros frontales, para trabajar sin largas interrupciones



Para cada aplicación, el disco adecuado
Gran surtido de discos de cortar de diamantes, así como discos de cortar y de desbaste



Ø 180 mm

Datos técnicos	Amoladora angular W 22-180 MVT	Amoladora angular W 24-180 MVT	Amoladora angular WE 22-180 MVT	Amoladora angular WE 24-180 MVT
Ø de los discos abrasivos	180 mm	180 mm	180 mm	180 mm
Potencia nominal absorbida	2.200 W	2.400 W	2.200 W	2.400 W
Potencia suministrada	1.500 W	1.600 W	1.500 W	1.600 W
Revoluciones marcha en vacío	8.500 /min	8.500 /min	8.500 /min	8.500 /min
Revoluciones bajo carga nominal	5.800 /min	5.800 /min	5.800 /min	5.800 /min
Par de giro	11 Nm	14 Nm	11 Nm	14 Nm
Rosca de husillo	M 14	M 14	M 14	M 14
Peso sin cable de red	5,7 kg	5,7 kg	5,7 kg	5,7 kg
Longitud del cable	4 m	4 m	4 m	4 m

Suministro estándar	606461	606466 ¹⁾	606463	606468
Nº de pedido	606461	606466 ¹⁾	606463	606468
Cubierta protectora	■	■	■	■
Brida de apoyo	■	■	■	■
Tuerca de dos agujeros	■	■	■	■
Empuñadura adicional VibraTech (MVT) de Metabo	■	■	■	■
Llave para agujeros frontales	■	■	■	■

¹⁾ disponible también en 120 V

Ventajas del producto

- Interruptor de hombre muerto para una alta protección del usuario (opcional)
- Limitación de la corriente de arranque con arranque suave: evita que salte el fusible durante el arranque
- Desconexión electrónica de seguridad: reduce el contragolpe cuando se bloquea el disco, para una alta protección del usuario
- Protección contra sobrecarga electrónica y seguro contra arranque involuntario
- Señal LED en caso de seguro contra arranque involuntario activado o sobrecalentamiento
- Motor Marathon de Metabo con protección contra polvo patentada para una larga vida útil
- El interruptor de seguridad de Metabo evita una conexión involuntaria
- Cubierta protectora regulable sin necesidad de herramienta; se puede fijar protegida contra torsión
- VibraTech (MVT) de Metabo: sistema amortiguador integrado y empuñadura adicional para reducir las vibraciones para proteger la salud
- La empuñadura adicional se puede montar en tres posiciones
- Empuñadura principal girable: alta seguridad y mejor manejo al cortar
- Escobillas de carbón autodesconectantes para proteger el motor

Componentes del sistema

130 → Accesorios



Ø 180 mm



Datos técnicos

Amoladora angular
WEA 24-180 MVT Quick

Ø de los discos abrasivos	180 mm
Potencia nominal absorbida	2.400 W
Potencia suministrada	1.600 W
Revoluciones marcha en vacío	8.500 /min
Revoluciones bajo carga nominal	5.800 /min
Par de giro	14 Nm
Rosca de husillo	M 14
Peso sin cable de red	5,8 kg
Longitud del cable	4 m

Amoladora angular
W 26-180 MVT

Ø de los discos abrasivos	180 mm
Potencia nominal absorbida	2.600 W
Potencia suministrada	1.800 W
Revoluciones marcha en vacío	8.500 /min
Revoluciones bajo carga nominal	6.000 /min
Par de giro	17 Nm
Rosca de husillo	M 14
Peso sin cable de red	6,2 kg
Longitud del cable	4 m

Suministro estándar

Nº de pedido	606471	606473
Cubierta protectora	■	■
Brida de apoyo	■	■
Tuerca de dos agujeros	■	■
Tuerca de sujeción rápida	■	■
Empuñadura adicional VibraTech (MVT) de Metabo	■	■
Llave para agujeros frontales	■	■

Ventajas del producto

- El mejor sistema antivibración: Autobalancer integrado para hasta un 50% menos de vibraciones mano-brazo, vida útil más larga de la máquina y hasta una doble duración de los discos abrasivos
- Limitación de la corriente de arranque con arranque suave: evita que salte el fusible durante el arranque
- Desconexión electrónica de seguridad: reduce el contragolpe cuando se bloquea el disco, para una alta protección del usuario
- Protección contra sobrecarga electrónica y seguro contra arranque involuntario
- Señal LED en caso de seguro contra arranque involuntario activado o sobrecalentamiento
- Metabo Quick para cambiar el disco sin herramienta mediante tuerca de sujeción rápida
- Motor Marathon de Metabo con protección contra polvo patentada para una larga vida útil
- El interruptor de seguridad de Metabo evita una conexión involuntaria
- Cubierta protectora regulable sin necesidad de herramienta; se puede fijar protegida contra torsión
- VibraTech (MVT) de Metabo: sistema amortiguador integrado y empuñadura adicional para reducir las vibraciones para proteger la salud
- La empuñadura adicional se puede montar en tres posiciones
- Empuñadura principal girable: alta seguridad y mejor manejo al cortar
- Escobillas de carbón autodesconectantes para proteger el motor

Componentes del sistema

130 → Accesorios



Ø 230 mm



Datos técnicos

Amoladora angular
W 22-230 MVT

Ø de los discos abrasivos	230 mm
Potencia nominal absorbida	2.200 W
Potencia suministrada	1.500 W
Revoluciones marcha en vacío	6.600 /min
Revoluciones bajo carga nominal	4.600 /min
Par de giro	14 Nm
Rosca de husillo	M 14
Peso sin cable de red	5,8 kg
Longitud del cable	4 m

Amoladora angular
WE 22-230 MVT

Ø de los discos abrasivos	230 mm
Potencia nominal absorbida	2.200 W
Potencia suministrada	1.500 W
Revoluciones marcha en vacío	6.600 /min
Revoluciones bajo carga nominal	4.600 /min
Par de giro	14 Nm
Rosca de husillo	M 14
Peso sin cable de red	5,8 kg
Longitud del cable	4 m

Amoladora angular
WE 22-230 MVT Quick

Ø de los discos abrasivos	230 mm
Potencia nominal absorbida	2.200 W
Potencia suministrada	1.500 W
Revoluciones marcha en vacío	6.600 /min
Revoluciones bajo carga nominal	4.600 /min
Par de giro	14 Nm
Rosca de husillo	M 14
Peso sin cable de red	5,8 kg
Longitud del cable	4 m

Suministro estándar

Nº de pedido	606462	606464	606465
Cubierta protectora	■	■	■
Brida de apoyo	■	■	■
Tuerca de dos agujeros	■	■	■
Tuerca de sujeción rápida	■	■	■
Empuñadura adicional VibraTech (MVT) de Metabo	■	■	■
Llave para agujeros frontales	■	■	■

Ventajas del producto

- Interruptor de hombre muerto para una alta protección del usuario (opcional)
- Limitación de la corriente de arranque con arranque suave: evita que salte el fusible durante el arranque
- Desconexión electrónica de seguridad: reduce el contragolpe cuando se bloquea el disco, para una alta protección del usuario
- Protección contra sobrecarga electrónica y seguro contra arranque involuntario
- Señal LED en caso de seguro contra arranque involuntario activado o sobrecalentamiento
- Motor Marathon de Metabo con protección contra polvo patentada para una larga vida útil
- El interruptor de seguridad de Metabo evita una conexión involuntaria
- Cubierta protectora regulable sin necesidad de herramienta; se puede fijar protegida contra torsión
- VibraTech (MVT) de Metabo: sistema amortiguador integrado y empuñadura adicional para reducir las vibraciones para proteger la salud
- La empuñadura adicional se puede montar en tres posiciones
- Empuñadura principal girable: alta seguridad y mejor manejo al cortar
- Escobillas de carbón autodesconectantes para proteger el motor

Componentes del sistema

130 → Accesorios



Ø 230 mm

Datos técnicos	Amoladora angular W 24-230 MVT	Amoladora angular WE 24-230 MVT	Amoladora angular WE 24-230 MVT Quick	Amoladora angular WEA 24-230 MVT Quick
Ø de los discos abrasivos	230 mm	230 mm	230 mm	230 mm
Potencia nominal absorbida	2.400 W	2.400 W	2.400 W	2.400 W
Potencia suministrada	1.600 W	1.600 W	1.600 W	1.600 W
Revoluciones marcha en vacío	6.600 /min	6.600 /min	6.600 /min	6.600 /min
Revoluciones bajo carga nominal	4.600 /min	4.600 /min	4.600 /min	4.600 /min
Par de giro	17 Nm	17 Nm	17 Nm	17 Nm
Rosca de husillo	M 14	M 14	M 14	M 14
Peso sin cable de red	5,8 kg	5,8 kg	5,8 kg	5,9 kg
Longitud del cable	4 m	4 m	4 m	4 m

Suministro estándar

Nº de pedido	606467 ¹⁾	606469	606470	606472
Cubierta protectora	■	■	■	■
Brida de apoyo	■	■	■	■
Tuerca de dos agujeros	■	■	■	■
Tuerca de sujeción rápida	■	■	■	■
Empuñadura adicional VibraTech (MVT) de Metabo	■	■	■	■
Llave para agujeros frontales	■	■	■	■

¹⁾ disponible también en 120 V

Ventajas del producto

- Interruptor de hombre muerto para una alta protección del usuario (opcional)
- El mejor sistema antivibración: Autobalancer integrado para hasta un 50% menos de vibraciones mano-brazo, vida útil más larga de la máquina y hasta una doble duración de los discos abrasivos
- Metabo Quick para cambiar el disco sin herramienta mediante tuerca de sujeción rápida
- Limitación de la corriente de arranque con arranque suave: evita que salte el fusible durante el arranque
- Desconexión electrónica de seguridad: reduce el contragolpe cuando se bloquea el disco, para una alta protección del usuario
- Protección contra sobrecarga electrónica y seguro contra arranque involuntario
- Señal LED en caso de seguro contra arranque involuntario activado o sobrecalentamiento
- Motor Marathon de Metabo con protección contra polvo patentada para una larga vida útil
- El interruptor de seguridad de Metabo evita una conexión involuntaria
- Cubierta protectora regulable sin necesidad de herramienta; se puede fijar protegida contra torsión
- VibraTech (MVT) de Metabo: sistema amortiguador integrado y empuñadura adicional para reducir las vibraciones para proteger la salud
- La empuñadura adicional se puede montar en tres posiciones
- Empuñadura principal girable: alta seguridad y mejor manejo al cortar
- Escobillas de carbón autodesconectantes para proteger el motor

Componentes del sistema

130 ➔ Accesorios



Ø 230 mm

Datos técnicos	Amoladora angular W 26-230 MVT	Amoladora angular WE 26-230 MVT Quick	Amoladora angular WEA 26-230 MVT Quick
Ø de los discos abrasivos	230 mm	230 mm	230 mm
Potencia nominal absorbida	2.600 W	2.600 W	2.600 W
Potencia suministrada	1.800 W	1.800 W	1.800 W
Revoluciones marcha en vacío	6.600 /min	6.600 /min	6.600 /min
Revoluciones bajo carga nominal	4.800 /min	4.800 /min	4.800 /min
Par de giro	18 Nm	18 Nm	18 Nm
Rosca de husillo	M 14	M 14	M 14
Peso sin cable de red	6,3 kg	6,3 kg	6,4 kg
Longitud del cable	4 m	4 m	4 m

Suministro estándar

Nº de pedido	606474 ¹⁾	606475	606476
Cubierta protectora	■	■	■
Brida de apoyo	■	■	■
Tuerca de dos agujeros	■	■	■
Tuerca de sujeción rápida	■	■	■
Empuñadura adicional VibraTech (MVT) de Metabo	■	■	■
Llave para agujeros frontales	■	■	■

¹⁾ disponible también en 120 V

Ventajas del producto

- Interruptor de hombre muerto para una alta protección del usuario (opcional)
- El mejor sistema antivibración: Autobalancer integrado para hasta un 50% menos de vibraciones mano-brazo, vida útil más larga de la máquina y hasta una doble duración de los discos abrasivos
- Limitación de la corriente de arranque con arranque suave: evita que salte el fusible durante el arranque
- Desconexión electrónica de seguridad: reduce el contragolpe cuando se bloquea el disco, para una alta protección del usuario
- Protección contra sobrecarga electrónica y seguro contra arranque involuntario
- Señal LED en caso de seguro contra arranque involuntario activado o sobrecalentamiento
- Metabo Quick para cambiar el disco sin herramienta mediante tuerca de sujeción rápida
- Motor Marathon de Metabo con protección contra polvo patentada para una larga vida útil
- El interruptor de seguridad de Metabo evita una conexión involuntaria
- Cubierta protectora regulable sin necesidad de herramienta; se puede fijar protegida contra torsión
- VibraTech (MVT) de Metabo: sistema amortiguador integrado y empuñadura adicional para reducir las vibraciones para proteger la salud
- La empuñadura adicional se puede montar en tres posiciones
- Empuñadura principal girable: alta seguridad y mejor manejo al cortar
- Escobillas de carbón autodesconectantes para proteger el motor

Componentes del sistema

130 ➔ Accesorios

Discos de corte y de desbaste: las clases de calidad de Metabo de un vistazo.

Metabo ofrece cuatro niveles de calidad de los que pueden elegir el disco adecuado para su aplicación.

<p>»Novoflex« »Novorapid« Inox</p> <p>Calidad Basic</p> <p>Convenen por su buena potencia de corte y abrasiva con buena duración.</p>	<p>»Flexiamant« »Flexiarapid« Inox</p> <p>Calidad estándar</p> <p>Especialmente equilibrados en la potencia de corte y una duración extraordinariamente alta.</p>	<p>»Flexiamant Super« »Flexiarapid Super« Inox HydroResist</p> <p>Calidad Premium</p> <p>Potencia de corte extremadamente alta con duración muy alta</p>	<p>»M-Calibur«</p> <p>Calidad Premium-CER</p> <p>Tecnología de grano abrasivo cerámico especial y ligadura para una máxima productividad y avance del trabajo</p>
--	--	---	---

Discos de cortar y de desbaste: potentes y robustos

La calidad de los discos de cortar y de desbaste depende de varias cosas: la granulación (tamaño, forma y calidad de los granos abrasivos) determina la potencia de un disco. La relación adecuada de ligadura, materiales de relleno y tejido de vidrio son determinantes para la duración del disco. Los discos de cortar y de desbaste de Metabo se fabrican de acuerdo a nuestras fórmulas y especificaciones de calidad para que logren los mejores resultados de trabajo con nuestras máquinas. Los potentes discos proporcionan resultados óptimos de trabajo en combinación con una larga duración y, por lo tanto, son especialmente económicos.

Linea de productos Metabo

Dimensión: 230 x 2,5 x 22,23 mm / 9 x 3/32 x 7/8"

Revoluciones máx. permitidas: 6.600 min⁻¹

Velocidad máxima de trabajo: max. 80 m/s

Nº de pedido: 616115

Anillo de metal con fecha de caducidad

Informaciones claras sobre los materiales de trabajo adecuados

Especificaciones véase abajo

Indicaciones de seguridad

- Utilizar protección auditiva
- Utilizar protección para los ojos
- Utilizar máscara contra polvo
- Utilizar guantes
- Limitaciones de uso

Estándar de seguridad OSA

The Symbol of Safety

Las herramientas abrasivas de Metabo cumplen con los más altos estándares de seguridad, las normas y los requisitos de seguridad internacionales, como EN 12413 y OSA

El sistema guía de colores de Metabo

Todos los discos abrasivos de Metabo están marcados con los colores del sistema guía de colores de acuerdo a su ámbito de aplicación. En el catálogo le ayuda adicionalmente una barra de color en el borde izquierdo de la tabla de los grupos de discos abrasivos.

	Acero, chapa de acero
	Inox
	Aluminio, bronce, cobre, latón, demás metales NF
	Piedra, hormigón, azulejos, ladrillo recocido, etc.
	Oleoductos

Así se interpretan las especificaciones de un disco de cortar y de desbaste:

<p>Especificación Esta combinación de letras y cifras es el código genético del disco abrasivo.</p> <p>Abrasivos</p> <p>A ■ Para el tratamiento general del metal</p> <p>ZA ■ Discos especiales para el tratamiento del metal</p> <p>C Carburo de silicio ■ Para el tratamiento de piedra</p> <p>CA Cerámica ■ Discos especiales para el tratamiento de acero Inox y metal</p>	<p>Granulación Cuanto mayor sea el número, más fina la granulación. Para los discos de cortar y de desbaste utilizamos tamaños de grano de 16 a 60: 16-24 gruesa 30-60 medio</p> <p>Dureza La dureza del grano abrasivo está clasificada alfabéticamente: ABC ... NOP ... RST ... Z muy blando blando duro muy duro</p> <p>Forma Forma 41: modelo recto Forma 42/27: modelo acodado</p>	<p>Ligadura</p> <p>B Ligadura de resina sintética ■ Autorizada para una velocidad circunferencial de hasta 50 m/s</p> <p>BF ligadura de resina sintética reforzada con material fibroso ■ Autorizada para una velocidad circunferencial de hasta 80 m/s.</p> <p>Ejemplo: A 24-N-BF A Corindón normal 24 Granulación N disco duro BF ligadura de resina sintética reforzada con material fibroso ■ Un disco de estas características promete, por ejemplo, una buena potencia de corte y una buena durabilidad en acero.</p>
--	--	---

¿Qué disco es adecuado para qué aplicación?

Leyenda	Discos de cortar para														Discos de desbaste para															
	amoladoras angulares manuales														amoladoras angulares manuales															
Novoflex Buena potencia de corte/duración	CA 46-U	A 30	A 30-R	A 36-T	A 60-T/A 46-T	A 46-T	A 30-P	A 46-R/A 60-R/A 30-R	A 60-U/A 46-U/A 36-U	A 46-U	A 30-O	C 30	C 30-S	C 60-T	A 24-N	C 24-N	A 36-S	A 36-R	A 30-R / A 24-M	A 30-S	C 30-S	CA 36-O	A 24	A 24-N	A 24-T	ZA 24-T	A 30-O	A 36-M	C 24-N	
Flexiamant Alta potencia de corte/duración	M-Calibur acero/Inox	Novoflex acero	Flexiamant acero	Flexiamant super acero	Flexiamant Super acero	Novorapid Inox	Flexiamant Inox	Flexiarapid Inox	Flexiarapid super Inox	Combinator	Flexiarapid aluminio	Novoflex piedra	Flexiamant super piedra	Flexiamant super piedra	Flexiamant super acero	Flexiamant super piedra	Flexiamant super acero	Flexiamant super Inox	Flexiamant super acero	Flexiamant super piedra	M-Calibur acero/Inox	Novoflex acero	Flexiamant acero	Flexiamant super acero	Flexiamant super oleoducto	Flexiamant super Inox	Flexiamant super aluminio	Flexiamant super piedra		
Flexiamant Super Muy alta potencia de corte/duración																														
Material/aplicación																														
Acero	■	■	■	■	■										■	■	■	■	■	■	■	■	■	■	■	■	■	■	■	■
Aceros estructurales en general	■	■	■	■	■										■	■	■	■	■	■	■	■	■	■	■	■	■	■	■	■
Aceros estructurales, gran resistencia	□	□	■												□	□	□	□	□	□	□	□	□	□	□	□	□	□	□	□
Acero para herramientas	■	■	■	■	■										■	■	■	■	■	■	■	■	■	■	■	■	■	■	■	■
Chapas de acero/ perfiles de paredes delgadas	■	■	■	■	■										■	■	■	■	■	■	■	■	■	■	■	■	■	■	■	■
Tubos dúctiles																														
Oleoductos																														
Fundición gris GG																														
Fundición esferoidal GGG																														
Fundición de acero GG																														
Fundición maleable GT																														
Inox	■					■	■	■	■	■								■	□	□										
Inox no aleados	■					■	■	■	■	■								■	□	□										
Inox altamente aleados	■					■	■	■	■	■								■	□	□										
Chapas de Inox / perfiles de paredes delgadas	■					■	■	■	■	■								■	□	□										
Construcción de recipientes					■																									
Aluminio																														
Bronce																														
Cobre																														
Latón																														
Otros metales NF																														
Asfalto																														
Hormigón																														
Hormigón armado																														
Piedra pómez																														
Tejas																														
Azulejos																														
Hormigón celular																														
Granito																														
Azulejos																														
Arenisca calcárea																														
Cerámica																														
Ladrillos recocidos																														
Arcilla refractaria																														
Piedra																														
Tubos de arcilla																														
Hormigón lavado																														

Discos de cortar y de desbaste »M-Calibur« para acero y acero Inox



Discos abrasivos »M-Calibur« con tecnología especial de grano abrasivo cerámico y ligadura para una máxima productividad y progreso del trabajo en acero y acero Inox



- Máximo número de cortes con el disco de corte »M-Calibur« (vida útil hasta 3 veces mayor)
- Velocidad de corte extremadamente alta
- Máxima abrasión del material con el disco de desbaste »M-Calibur« (abrasión hasta 3 veces mayor que con discos de desbaste convencionales)
- Velocidad de abrasión extremadamente alta

Máximos estándares de seguridad

- Superan los requisitos de todas las normas relevantes EN 12413, OSA



Perfectamente adaptados a las amoladoras angulares más potentes





Espectro de aplicación especialmente amplio

- Para todas las aplicaciones en acero y acero Inox

Herramientas abrasivas

Discos de cortar para amoladoras angulares manuales

Clase de calidad	Diámetro x grosor x perforación mm	Modelo	Revoluciones máx. /min	Unidad de venta / unidad de embalaje	Nº de pedido
 <p>Clase de calidad A 60-R / A 46 R »Novorapid« acero</p> <ul style="list-style-type: none"> Calidad Novorapid: potente clase de entrada Disco de corte delgado para el tratamiento general de metal; especial para materiales de paredes delgadas, como p.ej. tubos, chapas, perfiles, alambres, etc. Buena potencia de corte con buena duración Dureza: media Consumo reducido de material, ahorra potencia, menor carga de la máquina Velocidad máxima de trabajo: 80 m/s 					
A 60-R	115 x 1 x 22,23	—	13.300	1/25	616505000
A 60-R	125 x 1 x 22,23	—	12.200	1/25	616506000
A 46-R	150 x 1,6 x 22,23	—	10.200	1/25	616507000
A 46-R	180 x 1,6 x 22,23	—	8.500	1/25	616508000
A 46-R	230 x 1,9 x 22,23	—	6.600	1/25	616509000
 <p>Clase de calidad A 30 »Novoflex« acero</p> <ul style="list-style-type: none"> Calidad Novoflex: potente clase de entrada Dureza: media De aplicación universal en el tratamiento del metal Buena potencia de corte con buena duración Velocidad máxima de trabajo 80 m/s 					
A 30	100 x 2,5 x 16	—	15.300	1/25	616446000
A 30	100 x 2,5 x 16	—	15.300	1/25	616447000
A 30	115 x 2,5 x 22,23	—	13.300	1/25	616442000
A 30	115 x 2,5 x 22,23	—	13.300	1/25	616454000
A 30	115 x 3 x 22,23	—	13.300	1/25	616420000
A 30	125 x 2,5 x 22,23	—	12.200	1/25	616444000
A 30	125 x 2,5 x 22,23	—	12.200	1/25	616456000
A 30	150 x 3 x 22,23	—	10.200	1/25	616448000
A 30	180 x 3 x 22,23	—	8.500	1/25	616450000
A 30	180 x 3 x 22,23	—	8.500	1/25	616457000
A 30	230 x 3 x 22,23	—	6.600	1/25	616452000
A 30	230 x 3 x 22,23	—	6.600	1/25	616477000
 <p>Clase de calidad A 30-R »Flexiamant« acero</p> <ul style="list-style-type: none"> Disco universal para el tratamiento del metal Dureza: media Alta potencia de corte con alta duración Equilibrado en la potencia de corte y la duración Velocidad máxima de trabajo 80 m/s 					
A 30-R	100 x 2,5 x 16	—	15.300	1/25	616742000
A 30-R	115 x 2,5 x 22,23	—	13.300	1/25	616727000
A 30-R	115 x 2,5 x 22,23	—	13.300	1/25	616770000
A 30-R	125 x 2,5 x 22,23	—	12.200	1/25	616310000
A 30-R	125 x 2,5 x 22,23	—	12.200	1/25	616732000
A 30-R	150 x 3 x 22,23	—	10.200	1/25	616121000
A 30-R	150 x 3 x 22,23	—	10.200	1/25	616313000
A 30-R	180 x 3 x 22,23	—	8.500	1/25	616123000
A 30-R	180 x 3 x 22,23	—	8.500	1/25	616300000
A 30-R	230 x 3 x 22,23	—	6.600	1/25	616127000
A 30-R	230 x 3 x 22,23	—	6.600	1/25	616302000

Clase de calidad	Diámetro x grosor x perforación mm	Modelo	Revoluciones máx. /min	Unidad de venta / unidad de embalaje	Nº de pedido
 <p>Clase de calidad A 60-T / A 46-T »Flexiarapid Super« acero</p> <ul style="list-style-type: none"> Disco de cortar fino de gran potencia especial para materiales delgados como chapas, tubos, perfiles, alambres Dureza: duro Muy alta potencia de corte con alta duración Consumo reducido de material, ahorra potencia, menor carga de la máquina Velocidad máxima de trabajo 80 m/s 					
A 60-T	115 x 1 x 22,23	—	13.300	1/25	616188000
A 46-T	115 x 1,6 x 22,23	—	13.300	1/25	616191000
A 60-T	125 x 1 x 22,23	—	12.200	1/25	616189000
A 46-T	125 x 1,6 x 22,23	—	12.200	1/25	616192000
 <p>Clase de calidad A 36-T »Flexiamant Super« acero</p> <ul style="list-style-type: none"> Disco universal para el tratamiento del metal Dureza: duro Potencia de corte extremadamente alta con duración alta gracias al uso de corindones especiales Resultados óptimos al emplear amoladoras angulares de gran potencia Velocidad máxima de trabajo 80 m/s 					
A 36-T	115 x 2 x 22,23	—	13.300	1/25	616100000
A 36-T	115 x 2 x 22,23	—	13.300	1/25	616105000
A 36-T	115 x 3 x 22,23	—	13.300	1/25	616104000
A 36-T	125 x 2 x 22,23	—	12.200	1/25	616101000
A 36-T	125 x 2 x 22,23	—	12.200	1/25	616107000
A 36-T	150 x 2 x 22,23	—	10.200	1/25	616109000
A 36-T	150 x 2 x 22,23	—	10.200	1/25	616119000
A 36-T	180 x 2 x 22,23	—	8.500	1/25	616102000
A 36-T	180 x 2 x 22,23	—	8.500	1/25	616111000
A 36-T	230 x 2,5 x 22,23	—	6.600	1/25	616103000
A 36-T	230 x 2,5 x 22,23	—	6.600	1/25	616115000
 <p>Clase de calidad A 46-T »Novorapid« Inox</p> <ul style="list-style-type: none"> Calidad Novorapid: potente clase de entrada Disco de corte delgado para el tratamiento de materiales inoxidables, de paredes delgadas, como p.ej. tubos, chapas, perfiles, alambres, etc., como también para el tratamiento general del metal Buena potencia de corte con buena duración Dureza: duro Consumo reducido de material, ahorra potencia, menor carga de la máquina No ferroso, exento de azufre y libre de cloro (Fe + S + Cl ≤ 0,1 %) Velocidad máxima de trabajo: 80 m/s 					
A 46-T	115 x 1 x 22,23	—	13.200	1/25	616270000
A 46-T	125 x 1 x 22,23	—	12.200	1/25	616271000
A 46-T Novorapid	180 x 1,5 x 22,23	—	8.600	1/25	616273000
A 46-T	230 x 1,9 x 22,23	—	6.600	1/25	616274000
 <p>Clase de calidad A 30-P »Flexiamant« Inox</p> <ul style="list-style-type: none"> Disco universal para el tratamiento de aceros inoxidables Dureza: blanda Alta potencia de corte con alta duración Bajo contenido en hierro y azufre < 0,1 % Velocidad máxima de trabajo 80 m/s 					
A 30-P	100 x 2,5 x 16	—	15.300	1/25	616744000
A 30-P	115 x 2,5 x 22,23	—	13.300	1/25	616737000
A 30-P	115 x 3 x 22,23	—	13.300	1/25	616741000
A 30-P	125 x 2,5 x 22,23	—	12.200	1/25	616738000
A 30-P	180 x 3 x 22,23	—	8.500	1/25	616163000
A 30-P	180 x 3 x 22,23	—	8.500	1/25	616299000
A 30-P	230 x 3 x 22,23	—	6.600	1/25	616167000

	Clase de calidad	Diámetro x grosor x perforación mm	Modelo	Revoluciones máx. /min	Unidad de venta / unidad de embalaje	Nº de pedido	
	Clase de calidad A 60-R / A 46-R / A 30-R »Flexiarapid« Inox						
	<ul style="list-style-type: none"> ■ Disco fino de gran potencia especial para materiales inoxidables, de paredes delgadas como p. ej. tubos, chapas, perfiles, alambres ■ Dureza: duro ■ Muy alta potencia de corte con alta duración gracias al empleo de corindones especiales ■ Bajo consumo de material, ahorra potencia, poca sobrecarga de la máquina ■ No ferroso, exento de azufre y libre de cloro (Fe + S + Cl ≤ 0,1 %) ■ Velocidad máxima de trabajo 80 m/s ■ A 60-R con 1 mm de espesor; A 46-R con 1,6 mm de espesor; A 30-R con 1,9 mm de espesor 						
		A 46-R	105 x 1,6 x 16	—	15.300	1/25	616180000
		A 60-R	115 x 1 x 22,23	—	13.300	1/25	616186000
		A 46-R	115 x 1,6 x 22,23	—	13.300	1/25	616181000
		A 60-R	125 x 1 x 22,23	—	12.200	1/25	616187000
		A 46-R	125 x 1,6 x 22,23	—	12.200	1/25	616182000
		A 46-R	125 x 2 x 22,23	—	12.200	1/25	616179000
		A 30-R	150 x 1,6 x 22,23	—	10.200	1/25	616183000
		A 30-R	180 x 1,6 x 22,23	—	8.500	1/25	616184000
		A 30-R	230 x 1,9 x 22,23	—	6.600	1/25	616185000







Excepcionalmente duradero: discos de cortar Flexiarapid Super/ Combinator con fórmula HydroResist.

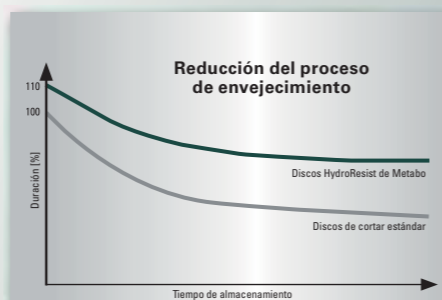







Los discos abrasivos ligados a base de resina sintética envejecen y pierden su rendimiento con el paso del tiempo, incluso si no se utilizan. La nueva fórmula desarrollada HydroResist actúa contra este proceso y asegura el rendimiento de los discos durante mucho tiempo.





- **Más duraderos:** aumenta la durabilidad del disco – incluso con gran humedad en el ambiente
- **Menores costes de reposición:** 10 % más de cortes (por disco) gracias a la nueva fórmula desarrollada para una unión óptima de grano y ligadura.







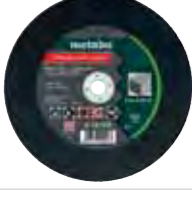



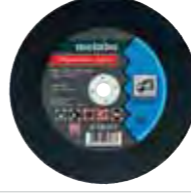





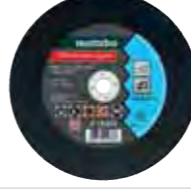

	Clase de calidad	Diámetro x grosor x perforación mm	Modelo	Revoluciones máx. /min	Unidad de venta / unidad de embalaje	Nº de pedido	
	Clase de calidad A 36-U / A 46-U / A 60-U »Flexiarapid Super« Inox HydroResist						
	<ul style="list-style-type: none"> ■ El disco superfino de gran potencia especial para el tratamiento del acero Inox ■ Máxima potencia de corte y una muy elevada duración gracias al empleo de corindones especiales ■ No ferroso, exento de azufre y libre de cloro (Fe + S + Cl ≤ 0,1 %) ■ Para todos los aceros Inox y a prueba de ácidos (V2A, Nirosta, INOX), acero para muelles y herramientas ■ Para trabajos en la construcción de vehículos, recipientes, armarios de distribución, etc. ■ Discos de cortar para cortes poco ruidosos, sin rebabas y precisos ■ Dureza: duro ■ Velocidad máxima de trabajo 80 m/s 						
		A 60-U	105 x 1 x 16	—	15.300	1/25	616210000
		A 60-U	115 x 0,8 x 22,23	—	13.300	1/50	616208000
		A 60-U	115 x 1 x 22,23	—	13.300	1/25	616216000
		A 60-U	115 x 1 x 22,23	—	13.300	1/25	616217000
		A 46-U	115 x 1,6 x 22,23	—	13.300	1/25	616218000
		A 46-U	115 x 1,6 x 22,23	—	13.300	1/25	616219000
		A 60-U	125 x 0,8 x 22,23	—	12.200	1/50	616209000
		A 60-U	125 x 1 x 22,23	—	12.200	1/25	616220000
		A 46-U	125 x 1,6 x 22,23	—	12.200	1/25	616222000
		A 46-U	150 x 1,6 x 22,23	—	10.200	1/25	616224000
	A 46-U	180 x 1,6 x 22,23	—	8.500	1/25	616226000	
	A 46-U	180 x 1,6 x 22,23	—	8.500	1/25	616227000	
	A 36-U	230 x 1,9 x 22,23	—	6.600	1/25	616228000	
	A 36-U	230 x 1,9 x 22,23	—	6.600	1/25	616229000	

	Clase de calidad	Diámetro x grosor x perforación mm	Modelo	Revoluciones máx. /min	Unidad de venta / unidad de embalaje	Nº de pedido			
	Clase de calidad A 46-U »Combinator« Inox HydroResist								
	<ul style="list-style-type: none"> ■ Un disco abrasivo para dos aplicaciones: corte rápido y desbarbado/rectificado fácil ■ De aplicación universal para el tratamiento de aceros inoxidables, como también para el tratamiento general de metales ■ No ferroso, exento de azufre y libre de cloro (Fe + S + Cl ≤ 0,1 %) ■ Dureza: duro ■ Reduce los costes de trabajo gracias al ahorro de tiempos de preparación ■ Evita pérdidas de tiempo debidas al cambio del disco durante el trabajo ■ Máximos estándares de calidad y seguridad gracias a una ejecución de discos de forma y laterales estables (seguridad comprobada, 3 capas de tejido en toda la superficie) ■ Velocidad máxima de trabajo: 80 m/s 								
		A 46-U Combinator Inox	115 x 1,9 x 22,23	—	13.200	1/25	616500000		
		A 46-U Combinator Inox	125 x 1,9 x 22,23	—	12.200	1/25	616501000		
		Clase de calidad CA 46-U »M-Calibur« Inox							
		<ul style="list-style-type: none"> ■ La última generación de discos de cortar de grano abrasivo cerámico ■ Máxima potencia de corte con duración extremadamente alta gracias al uso de corindón especial cerámico y novedosa ligadura ■ Productividad y progreso en el trabajo máximos ■ No ferroso, exento de azufre y libre de cloro (Fe + S + Cl ≤ 0,1 %) ■ Para todos los aceros Inox y libres de ácidos (V2A, Nirosta, INOX), aceros altamente aleados, aceros para muelles y herramientas ■ Dureza: duro ■ Velocidad máxima de trabajo 80 m/s 							
			CA 46-U	115 x 1,6 x 22,23	—	13.300	1/25	616285000	
			CA 46-U	125 x 1,6 x 22,23	—	12.200	1/25	616286000	
			Clase de calidad A 60-P / A 46 P »Flexiarapid« aluminio						
			<ul style="list-style-type: none"> ■ Disco delgado de gran potencia especial para el tratamiento de aluminio, metales NF, cobre, latón, bronce, etc. y materiales inoxidables, de paredes delgadas, como p. ej. tubos, chapas, perfiles, alambres ■ Dureza: media ■ Alta potencia de corte con alta duración ■ Velocidad máxima de trabajo 80 m/s ■ Atención: ¡es obligatoria una buena aspiración en ambientes cerrados, ya que el polvo de aluminio en alta concentración puede ocasionar explosiones! 						
				A 60-P	115 x 1 x 22,23	—	13.300	1/25	616512000
				A 60-P	125 x 1 x 22,23	—	12.200	1/25	616513000
			A 46 P	150 x 1,6 x 22,23	—	10.200	1/25	616514000	
			A 46 P	180 x 1,6 x 22,23	—	8.500	1/25	616515000	
			A 46 P	230 x 1,9 x 22,23	—	6.600	1/25	616516000	
			Clase de calidad A 30-O »Flexiamant Super« aluminio						
	<ul style="list-style-type: none"> ■ Disco universal con estructura abierta para el tratamiento de metales NF como aluminio, cobre, latón, bronce, etc. ■ Dureza: blanda ■ Alta potencia de corte con alta duración ■ Velocidad máxima de trabajo 80 m/s ■ Atención: ¡es obligatoria una buena aspiración en ambientes cerrados, ya que el polvo de aluminio en alta concentración puede ocasionar explosiones! 								
			A 30-O	115 x 2,5 x 22,23	—	13.300	1/25	616751000	
			A 30-O	125 x 2,5 x 22,23	—	12.200	1/25	616752000	
			A 30-O	150 x 3 x 22,23	—	10.200	1/25	616753000	
		A 30-O	180 x 3 x 22,23	—	8.500	1/25	616122000		
		A 30-O	230 x 3 x 22,23	—	6.600	1/25	616126000		





	Clase de calidad	Diámetro x grosor x perforación mm	Modelo	Revoluciones máx. /min	Unidad de venta / unidad de embalaje	Nº de pedido
	Clase de calidad C 30 »Novoflex« piedra					
	<ul style="list-style-type: none"> ■ Calidad Novoflex: potente clase de entrada ■ Dureza: media ■ Utilización universal en el tratamiento de piedra natural y artificial ■ Buena potencia de corte con buena duración ■ Velocidad máxima de trabajo 80 m/s 					
	C 30	115 x 2,5 x 22,23		13.300	1/25	616455000
	C 30	125 x 2,5 x 22,23		12.200	1/25	616428000
	C 30	150 x 3 x 22,23		10.200	1/25	616449000
	C 30	180 x 3 x 22,23		8.500	1/25	616458000
	Clase de calidad C 30-S »Flexiamant Super« piedra					
	<ul style="list-style-type: none"> ■ Disco universal para el tratamiento de piedra natural y artificial ■ Dureza: media ■ Alta potencia de corte con alta duración ■ Velocidad máxima de trabajo 80 m/s 					
	C 30-S	115 x 2,5 x 22,23		13.300	1/25	616728000
	C 30-S	125 x 2,5 x 22,23		12.200	1/25	616312000
	C 30-S	125 x 2,5 x 22,23		12.200	1/25	616733000
	C 30-S	180 x 3 x 22,23		8.500	1/25	616143000
	Clase de calidad C 60-T »Flexiamant Super« piedra					
	<ul style="list-style-type: none"> ■ Disco especial ultrafino para el tratamiento de baldosas, cerámica, ladrillos recocidos, etc. ■ Dureza: duro ■ Muy alta potencia de corte con duración fuera de lo normal ■ Tiempo de corte rápido, menos residuos de corte, corte limpio de cantos ■ Velocidad máxima de trabajo 80 m/s 					
	C 60-T	115 x 1,5 x 22,23		13.300	1/25	616195000
	C 60-T	125 x 1,5 x 22,23		12.200	1/25	616196000





Discos de cortar para cortadoras/cortadoras de gasolina						
	Clase de calidad	Diámetro x grosor x perforación mm	Modelo	Revoluciones máx. /min	Unidad de venta / unidad de embalaje	Nº de pedido
	Clase de calidad A 24 N »Flexiamant Super« acero					
	<ul style="list-style-type: none"> ■ Para el empleo en todo el tratamiento de acero, también para materiales de fundición ■ Dureza: media ■ Alta potencia de corte con alta duración ■ Velocidad máxima de trabajo 80 m/s ■ Discos de cortar con 3 tejidos internos debido a la mayor carga lateral de cortadoras de gasolina 					
	A 24-N	300 x 3,5 x 20		5.090	1/10	616136000
	A 24-N	300 x 3,5 x 22,2		5.090	1/10	616135000
	Clase de calidad C 24-N »Flexiamant Super« piedra					
	<ul style="list-style-type: none"> ■ Para el tratamiento de piedra natural y artificial y metales NF ■ Dureza: media ■ Alta potencia de corte con alta duración ■ Velocidad máxima de trabajo 80 m/s ■ Discos de cortar con 3 tejidos internos debido a la mayor carga lateral de cortadoras de gasolina 					
	C 24-N	300 x 3,5 x 20		5.090	1/10	616156000
	C 24-N	300 x 3,5 x 22,23		5.090	1/10	616155000





Discos de cortar para cortadoras de mesa						
	Clase de calidad	Diámetro x grosor x perforación mm	Modelo	Revoluciones máx. /min	Unidad de venta / unidad de embalaje	Nº de pedido
	Clase de calidad A 30-R / A 36-S »Flexiamant Super« acero					
	<ul style="list-style-type: none"> ■ Buena potencia de corte con buena duración en acero ■ Modelo duro para máquinas potentes (carga de la máquina > 3 KW) ■ A 36 S: con un tejido interno para cortes rápidos ■ Velocidad máxima de trabajo 80 m/s 					
	A 30-R	300 x 2,5 x 25,4		5.090	1/10	616328000
	A 30-R	350 x 3 x 25,4		4.365	1/10	616327000
	Clase de calidad A 24-M »Flexiamant Super« acero					
	<ul style="list-style-type: none"> ■ Alta potencia de corte con buena duración en acero ■ Modelo blando para máquinas menos potentes (carga de la máquina < 3 KW) ■ Velocidad máxima de trabajo 80 m/s 					
	A 24-M	350 x 3 x 25,4		4.365	1/10	616338000
A 24-M	400 x 3 x 25,4		3.820	1/10	616215000	
	Clase de calidad A 36-R »Flexiamant Super« Inox					
	<ul style="list-style-type: none"> ■ Disco de corte especial de dureza media para acero Inox ■ Alta potencia de corte con buena duración ■ Bajo contenido en hierro y azufre < 0,1 % ■ Velocidad máxima de trabajo 80 m/s ■ Modelo de dureza media para máquinas menos potentes (carga de la máquina < 3 KW) 					
A 36-R	350 x 3 x 25,4		4.365	1/10	616343000	

Discos de cortar para cortadoras estacionarias						
	Clase de calidad	Diámetro x grosor x perforación mm	Modelo	Revoluciones máx. /min	Unidad de venta / unidad de embalaje	Nº de pedido
	Clase de calidad A 30-S »Flexiamant Super« acero					
	<ul style="list-style-type: none"> ■ De aplicación universal en el tratamiento del metal ■ Dureza: duro ■ Alta potencia de corte con alta duración ■ Velocidad máxima de trabajo 100 m/s ■ Para máquinas potentes (carga de la máquina > 5 KW) 					
	A 30-S	300 x 3 x 25,4		6.365	1/10	616202000
	A 30-S	350 x 3,5 x 25,4		5.460	1/10	616203000
	A 30-S	400 x 4 x 25,4		4.775	1/10	616204000
A 30-S	350 x 4 x 22,23		5.460	1/10	616201000	
	Clase de calidad C 30-S »Flexiamant Super« piedra					
	<ul style="list-style-type: none"> ■ De aplicación universal en el tratamiento de piedra natural y artificial ■ También apropiado para el tratamiento de metales NF ■ Dureza: duro ■ Alta potencia de corte con alta duración ■ Velocidad máxima de trabajo 100 m/s ■ Para máquinas potentes (carga de la máquina > 5 KW) 					
	C 30-S	300 x 3 x 25,4		6.365	1/10	616212000
C 30-S	350 x 3,5 x 25,4		5.460	1/10	616213000	

Discos de desbaste para amoladoras angulares manuales

	Clase de calidad	Diámetro x grosor x perforación mm	Modelo	Revoluciones máx. /min	Unidad de venta / unidad de embalaje	Nº de pedido
	Clase de calidad A 24 »Novoflex« acero					
	<ul style="list-style-type: none"> ■ Calidad Novoflex: potente clase de entrada ■ Dureza: media ■ De aplicación universal en el tratamiento del metal ■ Buena potencia abrasiva con buena duración ■ Velocidad máxima de trabajo 80 m/s 					
	A 24	100 x 6 x 16	—	15.300	1/25	616429000
	A 24	115 x 6 x 22,23	—	13.300	1/25	616460000
	A 24	125 x 6 x 22,23	—	12.200	1/25	616462000
	A 24	150 x 6 x 22,23	—	10.200	1/25	616464000
A 24	180 x 6 x 22,23	—	8.500	1/10	616465000	
A 24	230 x 6 x 22,23	—	6.600	1/10	616468000	
	Clase de calidad A 24-N »Flexiamant« acero					
	<ul style="list-style-type: none"> ■ Disco universal para todo el tratamiento del metal ■ Dureza: media ■ Alta potencia de corte con alta duración ■ Velocidad máxima de trabajo 80 m/s 					
	A 24-N	100 x 6 x 16	—	15.300	1/25	616745000
	A 24-N	115 x 4 x 22,23	—	13.300	1/25	616736000
	A 24-N	115 x 6 x 22,23	—	13.300	1/25	616726000
	A 24-N	115 x 6,8 x 22,23	—	13.300	1/25	616725000
	A 24-N	125 x 4 x 22,23	—	12.200	1/25	616680000
	A 24-N	125 x 6 x 22,23	—	12.200	1/25	616730000
	A 24-N	150 x 6 x 22,23	—	10.200	1/25	616554000
	A 24-N	180 x 6 x 22,23	—	8.500	1/10	616560000
	A 24-N	180 x 6,8 x 22,23	—	8.500	1/10	616563000
	A 24-N	180 x 8 x 22,23	—	8.500	1/10	616561000
	A 24-N	230 x 6 x 22,23	—	6.600	1/10	616572000
A 24-N	230 x 8 x 22,23	—	6.600	1/10	616573000	
	Clase de calidad A 24-T »Flexiamant Super« acero					
	<ul style="list-style-type: none"> ■ Disco universal para todo el tratamiento del metal ■ Especialmente adecuado para trabajos de desbarbado y el rectificado de bordes, también para el tratamiento de fundición ■ Dureza: duro ■ Buena potencia abrasiva con duración extremadamente buena ■ Velocidad máxima de trabajo 80 m/s 					
	A 24-T	115 x 6 x 22,23	—	13.300	1/25	616275000
	A 24-T	125 x 6 x 22,23	—	12.200	1/25	616486000
	A 24-T	150 x 6 x 22,23	—	10.200	1/25	616487000
	A 24-T	180 x 6 x 22,23	—	8.500	1/10	616277000
A 24-T	180 x 7,2 x 22,23	—	8.500	1/10	616276000	
A 24-T	230 x 6 x 22,23	—	6.600	1/10	616279000	
	Clase de calidad A 46-P »Flexiamant Super FKS« Inox					
	<ul style="list-style-type: none"> ■ Disco de desbaste especial para el tratamiento de costuras en ángulo en acero Inox y acero gracias a un alto grado de precisión. Otros ejemplos de aplicaciones: tratamiento de costuras de soldadura, desbarbar, rectificado de rincones y bordes ■ Especialmente adecuado para trabajos frontales con las amoladoras angulares de cabeza plana de Metabo ■ Rectificado limpio con alto desprendimiento de virutas, proporciona una excelente potencia abrasiva ■ Diferentes niveles de granulación disponibles, debido a esto se puede omitir un rectificado fino adicional ■ El disco de desbaste se puede perfilar en el área de borde, por lo que es especialmente adecuado para el tratamiento preciso del material ■ Adecuado para aceros resistentes a óxidos y ácidos (V2A, Nirosta, INOX), aceros de alta resistencia y de alta aleación, aceros templados, aceros estructurales, fundición gris ■ No ferroso, exento de azufre y libre de cloro (Fe + S + Cl ≤ 0,1 %) / dureza: medio dura ■ Velocidad máxima de trabajo 80 m/s 					
	A 46 P / 40	125 x 4 x 22,23	—	12.200	1/10	616197000
	A 46 P / 60	125 x 4 x 22,23	—	12.200	1/10	616198000
	A 46 P / 40	150 x 4 x 22,23	—	10.200	1/10	616199000
	A 46 P / 60	150 x 4 x 22,23	—	10.200	1/10	616200000



	Clase de calidad	Diámetro x grosor x perforación mm	Modelo	Revoluciones máx. /min	Unidad de venta / unidad de embalaje	Nº de pedido
	Clase de calidad A 36-O »Flexiamant Super« Inox					
	<ul style="list-style-type: none"> ■ Disco especial para el tratamiento de Inox ■ Bajo contenido en hierro y azufre < 0,1 % ■ Dureza: blanda ■ Muy buena potencia abrasiva con buena duración ■ Velocidad máxima de trabajo 80 m/s 					
	A 36-O	100 x 6 x 16	—	15.300	1/25	616735000
	A 36-O	115 x 6 x 22,23	—	13.300	1/25	616739000
	A 36-O	125 x 6 x 22,23	—	12.200	1/25	616747000
	A 36-O	150 x 6 x 22,23	—	10.200	1/25	616604000
A 36-O	180 x 6 x 22,23	—	8.500	1/10	616610000	
A 36-O	230 x 6 x 22,23	—	6.600	1/10	616622000	
	Clase de calidad CA 36 O »M-Calibur« Inox					
	<ul style="list-style-type: none"> ■ La última generación de discos de desbaste con grano abrasivo cerámico ■ Máxima potencia abrasiva con duración extremadamente alta gracias al uso de corindón especial cerámico y novedosa ligadura ■ Productividad y progreso del trabajo máximos ■ No ferroso, exento de azufre y libre de cloro (Fe + S + Cl ≤ 0,1 %) ■ Para todos los aceros Inox y libres de ácidos (V2A, Nirosta, INOX), aceros altamente aleados, aceros para muelles y herramientas ■ Velocidad máxima de trabajo: 80 m/s ■ Dureza: media 					
	CA 36-O	115 x 7 x 22,23	—	13.300	1/25	616290000
	CA 36-O	125 x 7 x 22,23	—	12.200	1/25	616291000
	CA 36-O	180 x 7 x 22,23	—	8.500	1/10	616292000
	Clase de calidad A 36-M »Flexiamant Super« aluminio					
	<ul style="list-style-type: none"> ■ Disco especial de estructura abierta con una gran potencia abrasiva y buena duración ■ Dureza: blando ■ Excelentemente apropiado para el tratamiento de materiales que manchan como aluminio, bronce, cobre, latón ■ Velocidad máxima de trabajo 80 m/s ■ Atención: ¡es obligatoria una buena aspiración en ambientes cerrados, ya que el polvo de aluminio en alta concentración puede ocasionar explosiones! 					
	A 36-M	115 x 6 x 22,23	—	13.300	1/25	616748000
	A 36-M	125 x 6 x 22,23	—	12.200	1/25	616749000
	A 36-M	150 x 6 x 22,23	—	10.200	1/25	616754000
	A 36-M	180 x 6 x 22,23	—	8.500	1/10	616760000
A 36-M	230 x 6 x 22,23	—	6.600	1/10	616763000	
	Clase de calidad C 24-N »Flexiamant Super« piedra					
	<ul style="list-style-type: none"> ■ Disco especial para trabajos de desbaste en hormigón, piedra natural y artificial ■ Dureza: blanda ■ Alta potencia abrasiva con alta duración ■ Velocidad máxima de trabajo 80 m/s 					
	C 24-N	115 x 6 x 22,23	—	13.300	1/25	616729000
	C 24-N	125 x 6 x 22,23	—	12.200	1/25	616731000
	C 24-N	150 x 6 x 22,23	—	10.200	1/25	616654000
	C 24-N	180 x 6 x 22,23	—	8.500	1/10	616660000
C 24-N	230 x 6 x 22,23	—	6.600	1/10	616672000	
	Clase de calidad ZA 24-T »Flexiamant Super« oleoducto					
	<ul style="list-style-type: none"> ■ Disco especial para la construcción de oleoductos y recipientes ■ Tratamiento de costuras de soldadura en rectificado frontal ■ Rectificado de defectos de soldadura ■ Dureza: duro ■ Muy alta potencia abrasiva con buena duración ■ Velocidad máxima de trabajo 80 m/s 					
	ZA 24-T	115 x 4 x 22,23	—	13.300	1/25	616792000
	ZA 24-T	180 x 4 x 22,23	—	8.500	1/10	616795000
	ZA 24-T	230 x 4 x 22,23	—	6.600	1/10	616796000

	Clase de calidad	Diámetro x grosor x perforación mm	Modelo	Revoluciones máx. /min	Unidad de venta / unidad de embalaje	Nº de pedido
	Clase de calidad ZA 24-T »Flexiamant Super« fundición					
	<ul style="list-style-type: none"> ■ Especial para el tratamiento de diferentes materiales de fundición ■ Adecuado para el rectificado de superficies, el tratamiento de costuras de soldaduras, biselar, desbarbar, etc. ■ Grano abrasivo: corindón de circonio ■ Dureza: duro ■ Muy alta potencia abrasiva con alta duración ■ Velocidad máxima de trabajo 80 m/s 					
	ZA 24-T	115 x 7 x 22,23		13.300	1/10	616517000
	ZA 24-T	125 x 7 x 22,23		12.200	1/10	616518000
	ZA 24-T	180 x 7 x 22,23		8.500	1/10	616519000

Muelas huecas, de forma cónica

	Diámetro x grosor x perforación mm	Revoluciones máx. /min	Unidad de venta / unidad de embalaje	Nº de pedido
	Clase de calidad A 16-Q			
	<ul style="list-style-type: none"> ■ Rectificado de superficies en todo el sector metalúrgico con amoladoras angulares ■ Dureza: duro ■ Aglomerado de resina sintética ■ Buena potencia abrasiva con buena duración ■ Velocidad máxima de trabajo 50 m/s ■ Para amoladoras angulares con Ø del disco abrasivo de 180 mm y 230 mm 			
	110 x 55 x 22,23	8.600	1/6	616170000
	110 x 55 x 22,23	8.600	1/1	630725000*
	Clase de calidad C 16-N			
	<ul style="list-style-type: none"> ■ Para trabajos bastos, también para fundición ■ Aglomerado de resina sintética ■ Buena potencia abrasiva con buena duración ■ Rectificado de superficies para todo el tratamiento de piedras ■ Adecuado también para materiales de fundición y metales NF ■ Velocidad máxima de trabajo 50 m/s ■ Para amoladoras angulares con Ø del disco abrasivo de 180 mm y 230 mm ■ Dureza: media 			
	110 x 55 x 22,23	8.600	1/6	616171000
	110 x 55 x 22,23	8.600	1/1	630726000*
	Clase de calidad C 36-M			
	<ul style="list-style-type: none"> ■ Para trabajos generales ■ Aglomerado de resina sintética ■ Buena potencia abrasiva con buena duración ■ Rectificado de superficies para todo el tratamiento de piedras ■ Adecuado también para materiales de fundición y metales NF ■ Velocidad máxima de trabajo 50 m/s ■ Para amoladoras angulares con Ø del disco abrasivo de 180 mm y 230 mm ■ Dureza: media 			
	110 x 55 x 22,23	8.600	1/6	616177000

Muelas huecas, cilíndricas

	Diámetro x grosor x perforación mm	Revoluciones máx. /min	Unidad de venta / unidad de embalaje	Nº de pedido
	Clase de calidad A 80-M acero			
	<ul style="list-style-type: none"> ■ Rectificado de superficies para todo el tratamiento de metales ■ Dureza: media ■ Aglomerado de resina sintética ■ Buena potencia abrasiva con buena duración ■ Solo para rectificado en seco ■ Velocidad máxima de trabajo 50 m/s ■ Para amoladoras angulares con Ø del disco abrasivo de 115 mm, 125 mm y 150 mm 			
	80 x 25 x 22,23	11.940	1/20	629174800
	80 x 25 x 22,23	11.940	1/1	630727000*
	Clase de calidad C 30-N piedra			
	<ul style="list-style-type: none"> ■ Rectificado de superficies para todo el tratamiento de piedras ■ Dureza: media ■ Aglomerado de resina sintética ■ Buena potencia abrasiva con buena duración ■ Solo para rectificado en seco ■ Velocidad máxima de trabajo 50 m/s ■ Para amoladoras angulares con Ø del disco abrasivo de 115 mm, 125 mm y 150 mm 			
	80 x 25 x 22,23	11.940	1/20	629175300
	80 x 25 x 22,23	11.940	1/1	630728000*

* Embalado para autoservicio

Discos abrasivos de láminas y discos de fibra con grano cerámico.



Los discos abrasivos de láminas Convex de Metabo.



- **Duración extremadamente alta** gracias al grano cerámico de alta calidad
- Abrasión extremadamente alta del material con poco empleo de fuerza
- **Abrasión uniforme del material durante toda la duración** gracias al grano cerámico autoafilante
- Buena adhesión del grano cerámico en el material portante
- **Recubrimiento adicional de abrasión**
- **Rectificado refrigerado en superficies y bordes.**
- **Ámbitos de aplicación:** Tratamiento de chapa, construcción de depósitos, piezas de fundición, tubos, barras, metal, acero Inox, aceros altamente aleados, aleación de titanio, acero al cromo-níquel, latón, bronce, etc.

Ideal también en trabajos extremos de rectificación

- **La forma ideal para costuras en ángulo** lograr más rápido el resultado óptimo
- **Duración extremadamente alta** gracias al uso de grano cerámico de alta calidad o corindón de circonio
- **Abrasión extremadamente rápida y alta** gracias al uso de grano cerámico de alta calidad o corindón de circonio
- **Resultados de trabajo más rápidos y eficientes** gracias al diseño adaptado óptimamente a la costura en ángulo; apropiada también para el rectificado de superficies
- **Especialmente duraderas** gracias al uso de grano cerámico o corindón de circonio y el alto número de láminas
- **Disco abrasivo de láminas especialmente formado** con láminas redondeadas hacia arriba, apropiado → para todas las amoladoras angulares



- **Velocidad máxima de trabajo 80 m/s**

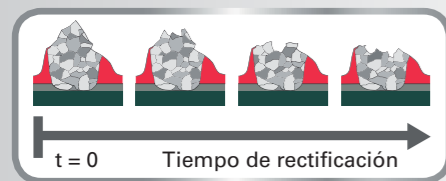



En el grano cerámico se ligan entre sí cristales de óxido de aluminio (Al₂O₃) mediante un proceso de sinterización. Debido a la potencia de abrasión, se quiebran estos microcristales durante el proceso de rectificación, por lo que el grano abrasivo siempre vuelve a obtener bordes cortantes afilados, nuevos.

	Material rectificado tras terminar el tiempo de rectificación
Corindón normal	890,0 g
Grano cerámico	2295,0 g

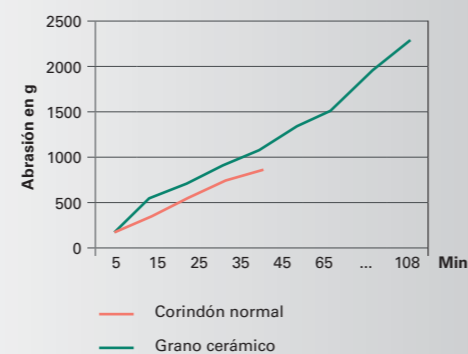
Un disco de fibra de grano cerámico logra un 250% más de abrasión que un discos de corindón normal



Discos abrasivos de láminas

	Diámetro x perforación mm	Granulación	Modelo	Revoluciones máx. /min	Unidad de venta / unidad de embalaje	Nº de pedido
 <p>Clase de calidad corindón normal »Flexiamant«</p> <ul style="list-style-type: none"> ■ Adecuado para el rectificado basto y medio de acero, metales NF, madera y plásticos ■ Recubrimiento laminar alto sobre discos con soporte de fibra ■ Potencia abrasiva uniformemente alta ■ Rectificado refrigerado ■ Bajo nivel de ruido ■ Aspecto del rectificado uniforme; rectificado cómodo con muy pocas vibraciones ■ Velocidad máxima de trabajo 80 m/s ■ Modelo biselado: ángulo de ataque 7-9° 	115 x 22,23	P 40	⌒	13.300	1/10	624391000
	115 x 22,23	P 60	⌒	13.300	1/10	624392000
	115 x 22,23	P 80	⌒	13.300	1/10	624393000
	115 x 22,23	P 120	⌒	13.300	1/10	624394000
	125 x 22,23	P 40	⌒	12.200	1/10	624395000
	125 x 22,23	P 60	⌒	12.200	1/10	624396000
	125 x 22,23	P 80	⌒	12.200	1/10	624397000
	125 x 22,23	P 120	⌒	13.300	1/10	624398000
 <p>Clase de calidad corindón de circonio »Novoflex«</p> <ul style="list-style-type: none"> ■ Adecuado para el rectificado basto y medio en todo el sector metalúrgico, Inox, acero, hierro fundido y chapa de acero ■ Calidad »Novoflex«: potente clase de entrada ■ Potencia abrasiva uniformemente alta ■ Rectificado refrigerado ■ Aspecto del rectificado uniforme; rectificado cómodo con muy pocas vibraciones ■ Especialmente adecuado para el tratamiento de Inox ■ Velocidad máxima de trabajo 80 m/s ■ Modelo biselado: ángulo de ataque 7-9° 	115 x 22,23	P 40	⌒	13.300	1/10	623175000
	115 x 22,23	P 60	⌒	13.300	1/10	623176000
	115 x 22,23	P 80	⌒	13.300	1/10	623177000
	115 x 22,23	P 120	⌒	13.300	1/10	623178000
	125 x 22,23	P 40	⌒	12.200	1/10	623195000
	125 x 22,23	P 60	⌒	12.200	1/10	623196000
	125 x 22,23	P 80	⌒	12.200	1/10	623197000
	125 x 22,23	P 120	⌒	12.200	1/10	623198000
	178 x 22,23	P 40	⌒	8.500	1/10	623112000
	178 x 22,23	P 60	⌒	8.500	1/10	623114000
178 x 22,23	P 80	⌒	8.500	1/10	623115000	
 <p>Clase de calidad corindón de circonio »Flexiamant«</p> <ul style="list-style-type: none"> ■ Adecuado para el rectificado basto y medio en todo el sector metalúrgico, Inox, acero, hierro fundido y chapa de acero ■ Recubrimiento laminar alto sobre discos con soporte de fibra ■ Potencia abrasiva uniformemente alta ■ Rectificado refrigerado ■ Bajo nivel de ruido ■ Aspecto del rectificado uniforme; rectificado cómodo con muy pocas vibraciones ■ Especialmente adecuado para el tratamiento de Inox ■ Velocidad máxima de trabajo 80 m/s, modelo biselado: ángulo de ataque 7-9° 	115 x 22,23	P 40	⌒	13.300	1/10	624241000
	115 x 22,23	P 60	⌒	13.300	1/10	624243000
	115 x 22,23	P 80	⌒	13.300	1/10	624244000
	115 x 22,23	P 120	⌒	13.300	1/10	624239000
	125 x 22,23	P 40	⌒	12.200	1/10	624275000
	125 x 22,23	P 60	⌒	12.200	1/10	624277000
	125 x 22,23	P 80	⌒	12.200	1/10	624278000
	125 x 22,23	P 120	⌒	12.200	1/10	624279000
	178 x 22,23	P 40	⌒	8.500	1/10	624256000
	178 x 22,23	P 60	⌒	8.500	1/10	624258000
178 x 22,23	P 80	⌒	8.500	1/10	624259000	

	Diámetro x perforación mm	Granulación	Modelo	Revoluciones máx. /min	Unidad de venta / unidad de embalaje	Nº de pedido
	178 x 22,23	P 120	—	8.500	1/10	624276000
	115 x 22,23	P 40	—	13.300	1/10	624246000
	115 x 22,23	P 60	—	13.300	1/10	624247000
	115 x 22,23	P 80	—	13.300	1/10	624248000
	125 x 22,23	P 40	—	12.200	1/10	624475000
	125 x 22,23	P 60	—	12.200	1/10	624477000
	125 x 22,23	P 80	—	12.200	1/10	624478000
	178 x 22,23	P 40	—	8.500	1/10	624356000
	178 x 22,23	P 60	—	8.500	1/10	624358000
	178 x 22,23	P 80	—	8.500	1/10	624359000



Clase de calidad cerámica »Flexiamant Super«

- El grano cerámico autoafilante posibilita una potencia abrasiva extremadamente alta con poca necesidad de potencia.
- Resultados excelentes en la rectificación de superficies y bordes de aceros e Inox. Gracias a la gran capacidad de carga, idealmente apropiado para trabajos extremos de rectificado, como el tratamiento de aceros altamente aleados, aleaciones de titanio, aleaciones basadas en níquel, así como acero al cromo y al cromo-níquel, latón y bronce.
- Duración extremadamente alta; rectificado refrigerado en superficies y bordes.
- Aspecto del rectificado uniforme; rectificado cómodo con muy pocas vibraciones
- Velocidad máxima de trabajo 80 m/s
- Modelo biselado: ángulo de ataque 7-9°

	115 x 22,23	P 40	—	13.300	1/10	626166000
	115 x 22,23	P 60	—	13.300	1/10	626167000
	115 x 22,23	P 80	—	13.300	1/10	626168000
	125 x 22,23	P 40	—	12.200	1/10	626169000
	125 x 22,23	P 60	—	12.200	1/10	626170000
	125 x 22,23	P 80	—	12.200	1/10	626171000



Clase de calidad corindón de circonio »Flexiamant Convex«

- Disco abrasivo de láminas especialmente formado con láminas redondeadas hacia arriba
- Abrasivo: corindón de circonio
- Gracias al diseño especial, muy adecuados para el tratamiento de costuras en ángulo; es posible un tratamiento más rápido y más eficiente; incluso adecuados para el rectificado de superficies.
- Alta potencia abrasiva con alta duración gracias al uso de corindón de circonio.
- Apropiado para el tratamiento de acero y acero Inox.
- Aspecto del rectificado uniforme; rectificado cómodo con muy pocas vibraciones
- Velocidad máxima de trabajo 80 m/s

	125 x 22,23	P 40	—	12.200	1/10	626462000
	125 x 22,23	P 60	—	12.200	1/10	626463000
	125 x 22,23	P 80	—	12.200	1/10	626464000
	150 x 22,23	P 40	—	10.200	1/10	626490000
	150 x 22,23	P 60	—	10.200	1/10	626491000
	150 x 22,23	P 80	—	10.200	1/10	626492000



Clase de calidad cerámica »Flexiamant Super Convex«

- Disco abrasivo de láminas especialmente formado con láminas redondeadas hacia arriba
- Gracias al diseño especial, muy adecuados para el tratamiento de costuras en ángulo; es posible un tratamiento más rápido y más eficiente; incluso adecuados para el rectificado de superficies.
- Muy alta potencia abrasiva con muy alta duración gracias al uso de grano cerámico.
- Rectificado refrigerado en materiales de conducción inadecuada del calor
- Para el tratamiento de acero y acero Inox. Gracias a la gran capacidad de carga, son muy apropiados para trabajos extremos de rectificado, como el tratamiento de aceros altamente aleados, aleaciones de titanio, aleaciones basadas en níquel, así como acero al cromo y al cromo-níquel, latón y bronce.
- Aspecto del rectificado uniforme; rectificado cómodo con muy pocas vibraciones
- Velocidad máxima de trabajo 80 m/s

	125 x 22,23	P 60	—	12.200	1/10	626460000
	125 x 22,23	P 80	—	12.200	1/10	626461000
	150 x 22,23	P 60	—	10.200	1/10	626488000
	150 x 22,23	P 80	—	10.200	1/10	626489000

Disco abrasivo de láminas combinado - KLS



- De tejido abrasivo de corindón especial de alta calidad en combinación con vellón de lijar de alta calidad.
- Desde la abrasión del material hasta el rectificado fino en solo un ciclo de trabajo. Aspecto del rectificado muy uniforme con una abrasión buena del material.
- Para tratar costuras de soldaduras, como p.ej. para rectificar o repulir. Para quitar arañazos y daños ligeros en la pieza de trabajo.
- Apropiado para trabajos de rectificado, limpieza y acabado en acero Inox, acero, metales NF y ligeros, aleaciones de titanio
- Velocidad máxima de trabajo: 80 m/s
- Revoluciones recomendadas: 3.000 /min

Diámetro x perforación mm	Granulación	Unidad de venta / unidad de embalaje	Nº de pedido
125 x 22,23	grueso	1 / 1	626369000*
125 x 22,23	grueso	1 / 5	626415000
125 x 22,23	medio	1 / 1	626370000*
125 x 22,23	medio	1 / 5	626416000

Discos abrasivos compactos de vellón »Unitized« - VKS



- De material de vellón prensado sobre disco con soporte de fibra
- Para limpiar y prepulir superficies, para rectificar cordones de soldadura, reduce ciclos de trabajo
- Para aceros aleados y altamente aleados, metales NF y ligeros, aceros al cromo y al níquel, titanio, aceros
- Revoluciones máx.: 8.000 /min; 52 m/s
- Revoluciones recomendadas: 3.000 /min

Diámetro x grosor x perforación mm	Granulación	Unidad de venta / unidad de embalaje	Nº de pedido
125 x 22,23	muy fino	1 / 1	626368000*
125 x 22,23	muy fino	1 / 5	626417000

Discos abrasivos compactos de vellón »Unitized« - VKS-ZK







- Material de vellón prensado en múltiples capas, con grano abrasivo impregnado en resina sintética (corindón de circonio)
- Gracias a la fijación del grano abrasivo, es posible trabajar desde el desbarbado hasta el trabajo de acabado blando y flexible. Adecuado para desbarbar, rectificar costuras de soldadura, limpieza precisa y trabajos de acabado de superficies.
- Para aceros aleados y altamente aleados, metales NF y ligeros, aceros al cromo y al níquel, titanio, aceros
- Es posible el afilado del abrasivo para un trabajo preciso. Muy baja profundidad de rugosidad del material tratado.
- Perforación 22,23 mm (para amoladoras angulares)
- Máx. 10.000 r.p.m: revoluciones recomendadas: 3.000 r.p.m

Diámetro x grosor x perforación mm	Granulación	Unidad de venta / unidad de embalaje	Nº de pedido
125 x 6 x 22,23	grueso	1 / 5	626482000
125 x 6 x 22,23	medio	1 / 5	626483000

* Embalado para autoservicio

Discos abrasivos de láminas

Diámetro mm	Grosor mm	Rosca interior	Granulación	Modelo	Revoluciones máx. /min	Unidad de venta / unidad de embalaje	Nº de pedido
 <p>Clase de calidad cerámica »Flexiamant Super«</p> <ul style="list-style-type: none"> Disco abrasivo de láminas con láminas perfiladas, rectas, especialmente apropiado para el tratamiento de costuras en ángulo. Las láminas perfiladas, en forma de abanico, dispuestas radialmente, se adaptan perfectamente al contorno de la pieza de trabajo. Especialmente adecuado para costuras de soldadura uniformemente planas. Gracias a la forma acodada, también se puede utilizar en lugares de difícil acceso. Alta potencia abrasiva con alta duración gracias al uso de grano cerámico Resultados excelentes en la rectificación de superficies y bordes de aceros e Inox. Gracias a la gran capacidad de carga, idealmente apropiado para trabajos extremos de rectificado, como el tratamiento de aceros altamente aleados, aleaciones de titanio, aleaciones basadas en níquel, así como acero al cromo y al cromo-níquel, latón y bronce. Rectificado refrigerado en materiales de conducción inadecuada del calor Revoluciones máx.: 10.000 min⁻¹ 							
125	8	M 14	P 40		10.000	1/5	626470000
125	8	M 14	P 60		10.000	1/5	626471000
125	8	5/8 "	P 40		10.000	1/5	626486000
125	8	5/8 "	P 60		10.000	1/5	626487000

Plato de apoyo adhesivo »Metabo Pyramid«

 <ul style="list-style-type: none"> Con enganche con tejido autoadherente y capa intermedia flexible, esponjada; para el asiento de accesorios para pulir y rectificar Plato abrasivo para pulir y para trabajos medianamente difíciles de rectificado. Especialmente recomendable para las hojas de lijar adhesivas Metabo Piramidal. 							
Rosca interior	Diámetro mm	Grosor mm	Unidad de venta	Nº de pedido			
5/8 "	123	3	1	623298000*			
M 14	123	3	1	623300000*			

Hojas de lijar adhesivas »Metabo Pyramid«

 <ul style="list-style-type: none"> Estructura tridimensional del abrasivo (en forma de pirámide) Alta potencia abrasiva con un aspecto del rectificado uniforme y fino. Alta duración. Progreso más rápido del trabajo en comparación con abrasivos usuales gracias a una significativa reducción de los ciclos de trabajo. Para quitar arañazos, película de laminación en acero Inox. Preparar para pulir. Apropiado para el uso en todo el sector metalúrgico; especialmente para aceros Inox, aleaciones de titanio, de cobalto, de níquel, de cromo. 							
Diámetro mm	Granulación	Unidad de venta / unidad de embalaje	Nº de pedido				
125	P 120 (A 160)	1 / 5	626371000*				
125	P 280 (A 65)	1 / 5	626372000*				
125	P 400 (A 45)	1 / 5	626373000*				
125	P 600 (A 30)	1 / 5	626374000*				
125	P 1200 (A 16)	1 / 5	626403000*				
125	P 2000 (A 6)	1 / 5	626404000*				

Discos compactos adhesivos de vellón »Unitized« - VKS

 <ul style="list-style-type: none"> De material de vellón prensado con tejido autoadherente Para limpiar y prepolir superficies, para rectificar cordones de soldadura, reduce ciclos de trabajo Para aceros aleados y altamente aleados, metales NF y ligeros, aceros al cromo y al níquel, titanio, aceros 							
Diámetro x perforación mm	Granulación	Unidad de venta / unidad de embalaje	Nº de pedido				
125	muy fino	1 / 1	626375000*				

Vellones de limpieza

 <ul style="list-style-type: none"> Para eliminar óxido ligero, rebajar pinturas y barnices en metal, limpiar costuras de soldadura, metales NF, cobre, aluminio y latón, para rectificar acero y estructurar madera Velocidad máxima de trabajo: 63 m/s Revoluciones recomendadas con Ø 115 mm: 2.900 r.p.m., Ø 125 mm: 2.700 r.p.m. 							
Diámetro x perforación mm	Unidad de venta	Nº de pedido					
115 x 22,23	1	624346000*					
125 x 22,23	1	624347000*					

Hojas de lijar semiflexibles

 <p>Hoja de lijar semiflexible</p> <ul style="list-style-type: none"> Adecuadas para su empleo en la industria transformadora de la piedra Abrasivo: SiC (carburo de silicio), velocidad máxima de trabajo: 80 m/s Para utilizar con el plato de apoyo elástico 623279000 Diámetro: 115 mm Granulación: C 24 Aptitud de material: piedra Unidad de venta: 1 							
							Nº de pedido
							624873000

Discos abrasivos de fibra

Diámetro x perforación mm	Granulación	Revoluciones máx. /min	Unidad de venta / unidad de embalaje	Nº de pedido
 <p>Corindón normal, tipo de perforación: orificio circular, ranurado</p> <ul style="list-style-type: none"> Para su uso en todo el sector metalúrgico. Para trabajos de rectificado bastos y finos. Tratamiento de costuras de soldadura, desoxidación, desbarbado. Alta potencia abrasiva con alta duración Aspecto uniforme del rectificado Velocidad máxima de trabajo 80 m/s ¡Discos de fibra para sujetar en el plato soporte! 				
100 x 16	P 24	15.300	1/25	624094000
115 x 22,23	P 16	13.300	1/25	624135000
115 x 22,23	P 24	13.300	1/25	624136000
115 x 22,23	P 36	13.300	1/25	624145000
115 x 22,23	P 40	13.300	1/25	624137000
115 x 22,23	P 50	13.300	1/25	624144000
115 x 22,23	P 60	13.300	1/25	624138000
115 x 22,23	P 80	13.300	1/25	624139000
115 x 22,23	P 100	13.300	1/25	624140000
115 x 22,23	P 120	13.300	1/25	624141000
115 x 22,23	P 150	13.300	1/25	624142000
115 x 22,23	P 180	13.300	1/25	624143000
125 x 22,23	P 16	12.200	1/25	624223000
125 x 22,23	P 24	12.200	1/25	624218000
125 x 22,23	P 36	12.200	1/25	624216000
125 x 22,23	P 40	12.200	1/25	624219000
125 x 22,23	P 50	12.200	1/25	624217000
125 x 22,23	P 60	12.200	1/25	624220000
125 x 22,23	P 80	12.200	1/25	624221000
125 x 22,23	P 100	12.200	1/25	624222000
125 x 22,23	P 120	12.200	1/25	624224000
125 x 22,23	P 150	12.200	1/25	624225000
125 x 22,23	P 180	12.200	1/25	624226000
180 x 22,23	P 16	8.500	1/25	624123000
180 x 22,23	P 24	8.500	1/25	624103000

* Embalado para autoservicio

Diámetro x perforación mm	Granulación	Revoluciones máx. /min	Unidad de venta / unidad de embalaje	Nº de pedido
180 x 22,23	P 30	8.500	1/25	624124000
180 x 22,23	P 36	8.500	1/25	624122000
180 x 22,23	P 40	8.500	1/25	624104000
180 x 22,23	P 50	8.500	1/25	624102000
180 x 22,23	P 60	8.500	1/25	624105000
180 x 22,23	P 80	8.500	1/25	624106000
180 x 22,23	P 100	8.500	1/25	624107000
180 x 22,23	P 120	8.500	1/25	624101000
230 x 22,23	P 24	6.600	1/25	624227000
230 x 22,23	P 40	6.600	1/25	624228000



Corindón de circonio, tipo de perforación: orificio circular, ranurado

- Para su uso en todo el sector metalúrgico.
- Para trabajos de rectificado bastos y finos.
- Especial para el tratamiento de Inox
- Alta potencia abrasiva con alta duración
- Aspecto uniforme del rectificado
- Velocidad máxima de trabajo 80 m/s
- ¡Discos de fibra para sujetar en el plato soporte!

115 x 22,23	P 36	13.300	1/25	622971000
115 x 22,23	P 40	13.300	1/25	622972000
115 x 22,23	P 50	13.300	1/25	622973000
115 x 22,23	P 60	13.300	1/25	622974000
115 x 22,23	P 80	13.300	1/25	622975000
115 x 22,23	P 100	13.300	1/25	622976000
115 x 22,23	P 120	13.300	1/25	622977000
125 x 22,23	P 36	12.200	1/25	622981000
125 x 22,23	P 40	12.200	1/25	622982000
125 x 22,23	P 60	12.200	1/25	622984000
125 x 22,23	P 80	12.200	1/25	622985000
125 x 22,23	P 100	12.200	1/25	622986000
125 x 22,23	P 120	12.200	1/25	622987000
180 x 22,23	P 36	8.500	1/25	622991000
180 x 22,23	P 40	8.500	1/25	622992000
180 x 22,23	P 60	8.500	1/25	622994000
180 x 22,23	P 80	8.500	1/25	622995000
180 x 22,23	P 100	8.500	1/25	622996000
180 x 22,23	P 120	8.500	1/25	622997000



Cerámica, tipo de perforación: orificio circular, ranurado

- Grano cerámico autoafilante para una potencia abrasiva extremadamente alta con poca necesidad de potencia
- Resultados excelentes en la rectificación de superficies de aceros y aceros Inox. Gracias a la gran capacidad de carga, idealmente apropiados para trabajos extremos de rectificado, como el tratamiento de aceros altamente aleados, aleaciones de titanio, aleaciones basadas en níquel, así como acero al cromo y al cromo-níquel, latón y bronce.
- Duración extremadamente alta; rectificado refrigerado
- Los discos de fibra cerámicos logran su mejor rendimiento en amoladoras angulares potentes con presión de apriete aumentada.
- ¡Discos de fibra para sujetar en el plato soporte! Para sujetar los discos abrasivos de fibra cerámicos, se recomiendan los platos soporte con anillos de refrigeración (p.ej. Ø 125 mm, 623291000)
- Velocidad máxima de trabajo 80 m/s

115 x 22,23	P 24	13.300	1/25	626150000
115 x 22,23	P 36	13.300	1/25	626151000
115 x 22,23	P 60	13.300	1/25	626152000
115 x 22,23	P 80	13.300	1/25	626153000
125 x 22,23	P 24	12.200	1/25	626154000
125 x 22,23	P 36	12.200	1/25	626155000
125 x 22,23	P 60	12.200	1/25	626156000
125 x 22,23	P 80	12.200	1/25	626157000
180 x 22,23	P 24	8.500	1/25	626158000
180 x 22,23	P 36	8.500	1/25	626159000
180 x 22,23	P 60	8.500	1/25	626160000
180 x 22,23	P 80	8.500	1/25	626161000

Platos soporte para discos abrasivos de fibra

Plato soporte estándar



- Modelo estándar para trabajos de rectificado medios a bastos
- Para utilizar discos abrasivos de fibra
- Todos los platos con tuerca de sujeción
- Velocidad máxima de trabajo 80 m/s
- 626418000: modelo especial con tuerca de sujeción más larga para la utilización de las amoladoras angulares de Metabo con Autobalancer o freno

Diámetro mm	Tuerca de sujeción	Revoluciones máx. /min	Unidad de venta / unidad de embalaje	Nº de pedido
112	M 14	13.300	1/1	623279000*
122	M 14	12.200	1/1	623278000*
122	NOVEDAD M 14	12.200	1/1	626418000*
175	M 14	8.500	1/1	623275000*
220	M 14	6.600	1/1	623280000*
112	5/8 "	13.300	1/1	623283000*
122	5/8 "	12.200	1/1	623284000*
175	5/8 "	8.500	1/1	623281000*
220	5/8 "	6.600	1/1	623282000*

Plato soporte con anillos refrigeradores



- Para utilizar discos abrasivos de fibra
- Los platos soporte con anillos refrigeradores se emplean principalmente para todos los trabajos de rectificado bastos. También adecuados para el tratamiento del acero Inox
- Los anillos refrigeradores dispuestos radialmente sobre la superficie de rectificado reducen el sobrecalentamiento de la pieza de trabajo y del plato soporte
- Todos los platos con tuerca de sujeción
- Velocidad máxima de trabajo 80 m/s

Diámetro mm	Tuerca de sujeción	Revoluciones máx. /min	Unidad de venta / unidad de embalaje	Nº de pedido
112	M 14	13.300	1/1	623290000*
122	M 14	12.200	1/1	623291000*
175	M 14	8.500	1/1	623292000*

Cepillos de alambre de acero

Cepillos en forma de copa de alambre de acero, acero trenzado



- De aplicación universal en el tratamiento del metal, p. ej. para limpiar, desbarbar, quitar escoria, desoxidar, alisar las costuras y puntos de soldadura, eliminar escoria, cascarilla y viejas capas de pintura
- Para tratar superficies grandes, costuras de soldadura, etc.
- Tipo de aplicación: alambre de acero trenzado

Diámetro mm	Rosca interior	Grosor de alambre	Revoluciones máx. /min	Unidad de venta / unidad de embalaje	Nº de pedido
65	M 14	0,35 mm	11.000	1/1	623796000*
65	M 14	0,35 mm	11.000	1/50	623796700
65	5/8 "	0,50 mm	11.000	1/1	623804000*
80	M 14	0,50 mm	8.600	1/1	623710000*
100	M 14	0,50 mm	8.600	1/1	623711000*

* Embalado para autoservicio

Cepillos en forma de copa de alambre de acero, acero Inox trenzado



- De aplicación universal en el tratamiento del acero Inox, p. ej., para alisar los cordones y los puntos de soldadura, eliminar escoria, cascarilla y viejas capas de pintura; especialmente apropiados para el tratamiento de aceros Inox.
- Tipo de aplicación: alambre de acero Inox trenzado

Diámetro mm	Rosca interior	Grosor de alambre	Revoluciones máx. /min	Unidad de venta / unidad de embalaje	Nº de pedido
65	M 14	0,35 mm	11.000	1/1	623801000*
65	5/8 "	0,35 mm	11.000	1/1	623805000*

Cepillos en forma de copa de alambre de acero, acero ondulado



- Para un tratamiento fácil de superficies y trabajos de desbarbado en todo el tratamiento del metal
- Para tratar superficies grandes, costuras de soldaduras, placas de metal
- Tipo de aplicación: alambre de acero ondulado

Diámetro mm	Rosca interior	Grosor de alambre	Revoluciones máx. /min	Unidad de venta / unidad de embalaje	Nº de pedido
75	M 14	0,30 mm	11.000	1/1	623715000*
100	M 14	0,30 mm	8.600	1/1	623719000*

Cepillos redondos de alambre de acero, acero trenzado



- De aplicación universal en el tratamiento de metales, p. ej., para tratar perfiles, cantos cortados, ruedas dentadas, ranuras, para alisar cordones y puntos de soldadura, eliminar escoria, cascarilla y viejas capas de pintura
- Especialmente adecuados para el tratamiento de materiales delgados, así como bordes interiores
- Tipo de aplicación: alambre de acero trenzado
- 623803000: modelo acodado

Diámetro mm	Rosca interior	Grosor de alambre	Revoluciones máx. /min	Unidad de venta / unidad de embalaje	Nº de pedido
100	M 14	0,50 mm	12.500	1/1	623803000*
115	M 14	0,50 mm	12.500	1/1	626770000*
125	M 14	0,50 mm	12.500	1/1	626771000*

Cepillo redondo de alambre de acero, acero trenzado



- De aplicación universal en el tratamiento del acero Inox, p. ej. para alisar cordones y puntos de soldadura, eliminar escoria, cascarilla y viejas capas de pintura
- Especialmente adecuados para el tratamiento de materiales delgados, así como bordes interiores
- Especialmente adecuado para el tratamiento de Inox
- Tipo de aplicación: alambre de acero Inox trenzado

Diámetro mm	Rosca interior	Grosor de alambre	Revoluciones máx. /min	Unidad de venta / unidad de embalaje	Nº de pedido
115	M 14	0,50 mm	12.500	1/1	626778000*

Cepillos redondos de alambre de acero, acero trenzado, oleoducto

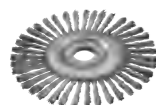

- Especialmente diseñados para el tratamiento profesional de soldaduras en U y V en la construcción de tuberías y oleoductos, así como la preparación de soldaduras de raíz
- Tipo de aplicación: alambre de acero trenzado
- Grosor del trenzado: 6,0 mm

Diámetro mm	Ø de perforación	Grosor de alambre	Revoluciones máx. /min	Unidad de venta / unidad de embalaje	Nº de pedido
125	22.23	0,50 mm	12.500	1/1	626815000*
150	22.25	0,50 mm	10.000	1/1	626816000*

* Embalado para autoservicio

Discos de cortar de diamante: cortes extremadamente fáciles, precisos y duraderos

Para el tratamiento de hormigón y piedras naturales se necesitan discos de diamante de alta calidad, robustos. Los discos de cortar de diamante de Metabo garantizan cortes precisos, puesto que se fabrican con diamantes sintéticos de alta calidad. La hoja principal es de acero templado y, por lo tanto, garantiza un alto criterio de seguridad.



Estructura y función de los discos de cortar de diamante de Metabo

La hoja principal
Para una estabilidad y una exactitud de concentricidad, el núcleo de acero de los discos de cortar de diamante de Metabo se compone de un acero templado de una muy alta calidad. Las muescas entre los segmentos sirven para refrigerar y proporcionan la estabilidad requerida a los discos.

Los segmentos de corte
Los segmentos dotados de diamante están compuestos de una mezcla de granulado de diamante y polvo metálico. Para la fabricación de los discos de cortar de diamante de Metabo se emplean exclusivamente diamantes sintéticos de la mejor calidad. La mezcla de diamantes y ligantes se prensa a una presión y temperatura muy elevadas, lo que confiere su forma al segmento de corte. Es más ancho que la hoja principal, de forma que se consigue un corte libre.

Calidades y ámbito de aplicación
La unión entre el segmento de corte y la hoja principal es decisiva para la calidad y el ámbito de aplicación de un disco de cortar de diamante:

Soldar:
Entre el segmento y la hoja principal se realiza una unión mediante una soldadura de plata. Estos discos se utilizan únicamente en procesos de corte en húmedo. Debido a las altas temperaturas que se generan en el corte en seco, podrían desprenderse los segmentos. Esta unión no es apropiada para cortes en seco: ¡**elevado peligro de accidentes!**

Sinterizar:
Los segmentos de corte se unen al núcleo de acero bajo presión y temperatura. Este tipo de unión es tan fuerte hoy en día que los discos de cortar sinterizados son perfectamente adecuados para el corte en seco.

Soldar con láser:
Actualmente, la mejor unión se consigue probablemente con el procedimiento de soldadura por láser. Mediante el rayo láser se consigue una micro unión entre el segmento y el núcleo de acero.

La soldadura por láser implica seguridad al más alto nivel.

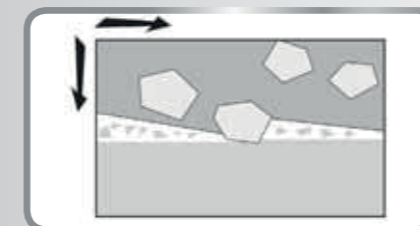

Modo de funcionamiento
Cada disco de cortar de diamante de Metabo se afila en fábrica para su uso inmediato. Durante el proceso de afilado, se descubren diamantes individuales en la superficie de corte y en los laterales.

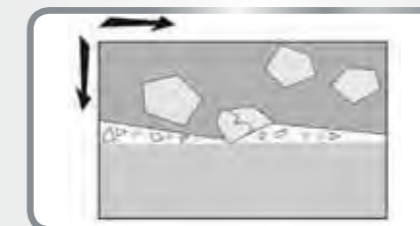

La ligadura de metal retiene cada diamante firmemente en su lugar. Durante el proceso de corte, los diamantes descubiertos en la superficie se abren paso en el material a trabajar y lo trituran, convirtiéndolo en un polvo fino.



En el proceso de corte, los diamantes se astillan o se quiebran. Esto sucede con mayor rapidez cuanto más duro es el material de trabajo. Simultáneamente, el material de la masa de ligadura empieza a desgastarse debido al rectificado. Así, sucesivamente se liberan diamantes nuevos.

¿Qué disco de corte de diamante es adecuado para qué aplicación?

	Clase de calidad »Professional«					Clase de calidad »Classic«				
	UP	UP-T	CP	AP	TP	UC	UC-T	CC	AC	TC
	Universal	...Turbo	Hormigón	Abrasivos	Azulejos	Universal	...Turbo	Hormigón	Abrasivos	Azulejos
Altura del segmento	12 mm	10 mm	12 mm	12 mm	10 mm	7 mm	8 mm	7 mm	7 mm	8 mm
Material										
Cemento de asbesto	■	■		■■■		■	■		■■■	
Basalto	■	■	■			■	■	■		
Hormigón	■	■	■■■			■	■	■■■		
Hormigón, armado	■	■	■■■			■	■	■■■		
Hormigón, piedras de bordillo	■	■	■■■			■	■	■■■		
Placa de hormigón	■	■	■■■			■	■	■■■		
Teja de hormigón	■	■	■■■	■		■	■	■■■	■	
Suelo industrial de hormigón			■■■					■■■		
Teja, roja	■■■	■■■	■	■	■	■■■	■■■	■	■	■
Solado	■	■		■		■	■		■■■	
Eternita	■	■		■■■		■	■		■■■	
Azulejos, vidriados					■■■					■■■
Azulejos, no vidriados					■■■					■■■
Hormigón celular o con celdillas	■	■		■■■		■	■		■■■	
Hormigón gris	■	■		■■		■	■		■■	
Gneis	■	■	■			■	■	■		
Granito	■	■	■■			■	■	■■		
Arenisca calcárea, dureza media	■	■	■	■■■		■	■	■	■■■	
Arenisca calcárea, blanda	■	■		■■■		■	■		■■■	
Arenisca calcárea, dura	■	■	■■			■	■	■■		
Cerámica					■■■					■■■
Ladrillo recocido, duro	■	■	■■■			■	■	■■■		
Ladrillo recocido, blando	■	■		■■■		■	■		■■■	
Mármol, macizo, no abrasivo	■	■	■■	■	■	■	■	■■	■	■
Mármol, abrasivo, cristalino	■	■	■	■■	■	■	■	■	■■	■
Mortero	■	■		■■■		■	■		■■■	
Arenisca natural, dureza media	■	■	■	■		■	■	■	■	
Arenisca natural, blanda	■	■		■■■		■	■		■■■	
Pizarra natural	■	■	■■	■		■	■	■■	■	
Protón	■	■		■■■		■	■		■■■	
Pórfido	■	■	■			■	■	■		
Arenisca, dureza media	■	■	■	■		■	■	■	■	
Arenisca, dura	■	■	■■■			■	■	■■■		
Arenisca, blanda	■	■		■■■		■	■		■■■	
Ladrillo refractario, duro	■	■	■■			■	■	■■		
Pizarras	■	■	■■			■	■	■■		
Rocas de silicato, muy abrasivas				■■■					■■■	
Terrazo	■	■	■■	■■■		■	■	■■	■■■	
Tubos de arcilla	■	■		■■		■	■		■■	
Ladrillo de arcilla	■	■		■■■	■	■	■		■■■	■
Travertino	■	■		■■■		■	■		■■■	
Hormigón lavado	■	■	■■■			■	■	■■■		
Ladrillo, vidriado			■					■		
Ladrillo, abrasivo	■	■		■■■		■	■		■■■	

■■■ = muy apropiado ■ = adecuado limitadamente. Un uso exclusivo en estos materiales tiene como consecuencia una duración o capacidad de corte reducidas.
 ■■ = apropiado

Discos de cortar de diamante

Para materiales de construcción generales; segmentados

	Diámetro x perforación mm	Dimensiones de segmento mm	Número de segmentos	Revoluciones máx. /min	Unidad de venta	Nº de pedido
 <p>Clase de calidad »classic« / UC</p> <ul style="list-style-type: none"> Adecuado para todos los materiales de construcción y de obras, como hormigón, hormigón lavado, arenisca dura y ladrillos de arcilla Buena potencia de corte, óptima duración Segmentos de diamante soldados por láser; altura del segmento: 7,0 mm; velocidad de trabajo máx. 80 m/s (300 - 400 mm: 100 m/s) 	115 x 22,23	32 x 2,15 x 7	8	13.200	1	628156000*
	125 x 22,23	32 x 2,15 x 7	9	12.200	1	628157000*
	150 x 22,23	38 x 2,15 x 7	10	10.200	1	628158000*
	180 x 22,23	38 x 2,3 x 7	14	8.500	1	628159000*
	230 x 22,23	40 x 2,5 x 7	15	6.600	1	628160000*
	300 x 20 / 22,23 / 25,4	40 x 3,2 x 7	20	6.300	1	628161000*
	350 x 20 / 22,23 / 25,4	40 x 3,2 x 7	24	5.400	1	628164000*
	400 x 20	40 x 3,2 x 7	28	4.700	1	628166000*

	Diámetro x perforación mm	Dimensiones de segmento mm	Número de segmentos	Revoluciones máx. /min	Unidad de venta	Nº de pedido
 <p>Clase de calidad »professional« / UP</p> <ul style="list-style-type: none"> Especialmente adecuado para todos los materiales de construcción y de obras en general, como hormigón, hormigón lavado, arenisca dura y ladrillos de arcilla El disco universal con una gran calidad de diamante para una óptima potencia de corte y elevada duración Segmentos de diamante soldados por láser Altura de segmento: 12,0 mm; velocidad de trabajo máx. 80 m/s (300 - 400 mm: 100 m/s) 	115 x 22,23	32 x 2,15 x 12	8	13.200	1	628111000*
	125 x 22,23	32 x 2,15 x 12	9	12.200	1	628112000*
	125 x 22,23	32 x 2,15 x 12	9	12.200	2	628113000*
	150 x 22,23	38 x 2,15 x 12	10	10.200	1	628114000*
	180 x 22,23	40 x 2,3 x 12	14	8.500	1	628115000*
	230 x 22,23	40 x 2,5 x 12	15	6.600	1	628116000*
	230 x 22,23	40 x 2,5 x 12	15	6.600	2	628117000*
	300 x 20 / 22,23 / 25,4	40 x 3,2 x 12	20	6.300	1	628118000*
	350 x 20 / 22,23 / 25,4	40 x 3,2 x 12	24	5.400	1	628121000*
	400 x 25,4	40 x 3,2 x 12	28	4.700	1	628123000*

Para materiales de construcción en general; borde cerrado »Turbo«

	Diámetro x perforación mm	Dimensiones de segmento mm	Número de segmentos	Revoluciones máx. /min	Unidad de venta	Nº de pedido
 <p>Clase de calidad »classic« / UC-T</p> <ul style="list-style-type: none"> Adecuado para todos los materiales de construcción y de obras, como hormigón, hormigón lavado, arenisca dura y ladrillos de arcilla El borde cortante cerrado en derredor proporciona cortes limpios de cantos, sin desprendimientos de material, buena potencia de corte y óptima duración. Segmentos de diamante soldados por láser; altura del segmento: 8,0 mm; velocidad de trabajo máx. 80 m/s 	115 x 22,23	2 x 8		13.200	1	628167000*
	125 x 22,23	2 x 8		12.200	1	628168000*
	150 x 22,23	2 x 8		10.200	1	628169000*
	180 x 22,23	2,3 x 8		8.500	1	628170000*
	230 x 22,23	2,5 x 8		6.600	1	628171000*

* Embalado para autoservicio

	Diámetro x perforación mm	Dimensiones de segmento mm	Revoluciones máx. /min	Unidad de venta	Nº de pedido
 <p>Clase de calidad »profesional« / UP-T</p> <ul style="list-style-type: none"> ■ Especialmente adecuado para todos los materiales de construcción y de obras en general, como hormigón, hormigón lavado, arenisca dura y ladrillos de arcilla ■ El borde cortante »Turbo« cerrado en derredor proporciona cantos cortados limpios, sin desprendimientos de material, óptima potencia de corte y elevada duración ■ Borde cortante sinterizado ■ Altura de segmento: 9,6 mm; velocidad de trabajo máx. 80 m/s 	115 x 22,23	2,2 x 9,6	13.200	1	628124000*
	125 x 22,23	2,2 x 9,6	12.200	1	628125000*
	150 x 22,23	2,2 x 9,6	10.200	1	628126000*
	180 x 22,23	2,5 x 9,6	8.500	1	628127000*
	230 x 22,23	2,7 x 9,6	6.600	1	628128000*

Para materiales duros; segmentado

	Diámetro x perforación mm	Dimensiones de segmento mm	Número de segmentos	Revoluciones máx. /min	Unidad de venta	Nº de pedido
 <p>Clase de calidad »classic« / CC</p> <ul style="list-style-type: none"> ■ Ideal para todos los materiales duros, como hormigón (también armado), tubos de hormigón, piedras de bordillo, granito, areniscas dura, ladrillos aglomerados, hormigón lavado ■ Alta calidad de diamante con una ligadura blanda para una buena potencia de corte y óptima duración. ■ Segmentos de diamante soldados por láser; altura del segmento: 7,0 mm; velocidad de trabajo máx. 80 m/s (300 - 350 mm: 100 m/s) 	115 x 22,23	32 x 2,15 x 7	8	13.200	1	628172000*
	125 x 22,23	32 x 2,15 x 7	9	12.200	1	628173000*
	150 x 22,23	38 x 2,15 x 7	10	10.200	1	628174000*
	180 x 22,23	38 x 2,3 x 7	14	8.500	1	628175000*
	230 x 22,23	40 x 2,5 x 7	15	6.600	1	628176000*
	300 x 20	40 x 2,8 x 7	20	6.300	1	628177000*
350 x 20	40 x 3,2 x 7	24	5.400	1	628180000*	

	Diámetro x perforación mm	Dimensiones de segmento mm	Número de segmentos	Revoluciones máx. /min	Unidad de venta	Nº de pedido
 <p>Clase de calidad »profesional« / CP</p> <ul style="list-style-type: none"> ■ Ideal para todos los materiales de construcción duros, como hormigón (también armado), tubos de hormigón, granito, arenisca dura, ladrillos aglomerados, hormigón lavado ■ Calidad adaptada a altas demandas del diamante y ligadura blanda para una óptima potencia de corte y alta duración ■ Segmentos de diamante soldados por láser ■ Altura de segmento: 12,0 mm; velocidad de trabajo máx. 80 m/s (300 - 350 mm: 100 m/s) 	115 x 22,23	32 x 2,15 x 12	8	13.200	1	628129000*
	125 x 22,23	32 x 2,15 x 12	9	12.200	1	628130000*
	125 x 22,23	32 x 2,15 x 12	9	12.200	2	628131000*
	150 x 22,23	38 x 2,15 x 12	10	10.200	1	628132000*
	180 x 22,23	40 x 2,3 x 12	14	8.500	1	628133000*
	230 x 22,23	40 x 2,5 x 12	15	6.600	1	628134000*
	230 x 22,23	40 x 2,5 x 12	15	6.600	2	628135000*
	300 x 20 / 22,23 / 25,4	40 x 3,2 x 12	20	6.300	1	628136000*
	350 x 20 / 22,23 / 25,4	40 x 3,2 x 12	24	5.400	1	628139000*

Para materiales abrasivos; segmentado

	Diámetro x perforación mm	Dimensiones de segmento mm	Número de segmentos	Revoluciones máx. /min	Unidad de venta	Nº de pedido
 <p>Clase de calidad »classic« / AC</p> <ul style="list-style-type: none"> ■ Para todos los materiales blandos y abrasivos, como hormigón fresco, arenisca calcárea, arenisca ■ Alta calidad de diamante con ligadura dura para una buena potencia de corte y óptima duración ■ Segmentos de diamante soldados por láser; altura del segmento: 7,0 mm; velocidad de trabajo máx. 80 m/s (300 - 350 mm: 100 m/s) 	115 x 22,23	32 x 2,15 x 7	8	13.200	1	628182000*
	125 x 22,23	32 x 2,15 x 7	9	12.200	1	628183000*
	150 x 22,23	38 x 2,15 x 7	10	10.200	1	628184000*
	180 x 22,23	38 x 2,3 x 7	14	8.500	1	628185000*
	230 x 22,23	40 x 2,5 x 7	15	6.600	1	628186000*
	300 x 20	40 x 3,2 x 7	20	6.300	1	628187000*
	350 x 20	40 x 3,2 x 7	24	5.400	1	628190000*

	Diámetro x perforación mm	Dimensiones de segmento mm	Número de segmentos	Revoluciones máx. /min	Unidad de venta	Nº de pedido
 <p>Clase de calidad »profesional« / AP</p> <ul style="list-style-type: none"> ■ Para el mejor rendimiento de corte en materiales blandos, abrasivos, como hormigón fresco, arenisca calcárea y arenisca ■ Excelente calidad de diamante con ligadura dura para una óptima potencia de corte y alta duración ■ Segmentos de diamante soldados por láser ■ Altura de segmento: 12,0 mm; velocidad de trabajo máx. 80 m/s (300 - 350 mm: 100 m/s) 	115 x 22,23	32 x 2,15 x 12	8	13.200	1	628141000*
	125 x 22,23	32 x 2,15 x 12	9	12.200	1	628142000*
	150 x 22,23	38 x 2,15 x 12	10	10.200	1	628143000*
	180 x 22,23	40 x 2,3 x 12	14	8.500	1	628144000*
	230 x 22,23	40 x 2,5 x 12	15	6.600	1	628145000*
	300 x 20 / 22,23 / 25,4	40 x 3,2 x 12	20	6.300	1	628146000*
	350 x 20 / 22,23 / 25,4	40 x 3,2 x 12	24	5.400	1	628149000*

Para azulejos; borde cerrado

	Diámetro x perforación mm	Dimensiones de segmento mm	Número de segmentos	Revoluciones máx. /min	Unidad de venta	Nº de pedido
 <p>Clase de calidad »classic« / TC</p> <ul style="list-style-type: none"> ■ Disco especial para todo tipo de azulejos, vidriados y no vidriados, placas de piedra natural ■ Buena potencia de corte y óptima duración ■ Disco diamantado: buena relación precio-rendimiento ■ Borde cortante sinterizado; altura de segmento: 7,0 mm; velocidad de trabajo máx. 80 m/s 	115 x 22,23	1,7 x 7		13.200	1	628192000*
	125 x 22,23	1,7 x 7		12.200	1	628193000*
	150 x 22,23	1,7 x 7		10.200	1	628194000*
	180 x 22,23	1,7 x 7		8.500	1	628195000*
	230 x 22,23	1,7 x 7		6.600	1	628196000*

	Diámetro x perforación mm	Dimensiones de segmento mm	Número de segmentos	Revoluciones máx. /min	Unidad de venta	Nº de pedido
 <p>Clase de calidad »profesional« / TP</p> <ul style="list-style-type: none"> ■ Disco especial para demandas elevadas para todos los tipos de azulejos, vidriados y no vidriados, placas de piedra natural, gres fino ■ Óptima calidad de corte y elevada duración ■ Borde cortante sinterizado ■ Altura de segmento: 10,0 mm; velocidad de trabajo máx. 80 m/s 	115 x 22,23	1,7 x 10		13.200	1	628151000*
	125 x 22,23	1,7 x 10		12.200	1	628152000*
	150 x 22,23	1,7 x 10		10.200	1	628153000*
	180 x 22,23	1,7 x 10		8.500	1	628154000*
	230 x 22,23	1,7 x 10		6.600	1	628155000*

* Embalado para autoservicio

Muelas huecas diamantadas

Para materiales duros, clase de calidad hormigón »professional«



- Potente muela abrasiva diamantada. Excelentemente apropiada para rectificar capas gruesas de hormigón, para nivelar hormigón, para la preparación del suelo, para eliminar capas de lodo y costuras de encofrado en hormigón, para rectificar revoques y revoques de cal y cemento duros, solado duro, para nivelar granito, piedras naturales y otros materiales muy duros, para el tratamiento limpio de bordes sin desprendimientos
- Velocidad máxima de trabajo 80 m/s

Diámetro x perforación mm	Número de segmentos	Unidad de venta	Nº de pedido
125 x 22,23	16	1	628205000*

Para materiales abrasivos, clase de calidad abrasivo »professional«



- Potente muela abrasiva diamantada. Excelentemente apropiada para rectificar capas de hormigón fresco, revoque de cal y cemento, emplaste de yeso, para nivelar solado fresco, para quitar pegamento de azulejos, para el tratamiento de mármol
- Velocidad máxima de trabajo 80 m/s

Diámetro x perforación mm	Número de segmentos	Unidad de venta	Nº de pedido
125 x 22,23	16	1	628206000*

Para pinturas protectoras para hormigón, clase de calidad »professional«



- Potente muela abrasiva especial. Idealmente apropiada para rectificar pinturas protectoras flexibles (en bases blandas y duras), pegamentos, selladores, para eliminar pinturas de látex y al aceite, betún, PU/poliuretano, epoxi, pegamentos elásticos, para fresar revoques de cal y yeso, para rectificar revoque de resina sintética, revoque de cemento duro
- Muela hueca dotada de segmentos de PCD (diamantes policristalinos). Gracias a los segmentos de PCD, los recubrimientos problemáticos se rectifican de modo especialmente rápido y efectivo, sin pegarse
- Velocidad máxima de trabajo 80 m/s

Diámetro x perforación mm	Número de segmentos	Unidad de venta	Nº de pedido
125 x 22,23	12	1	628208000*

Para materiales duros, clase de calidad hormigón »classic«



- Muela abrasiva diamantada con doble recubrimiento para rectificar capas gruesas de hormigón, para nivelar hormigón, para la preparación del suelo, para eliminar capas de lodo y costuras de encofrado en hormigón, para rectificar revoques de cemento, de cal y de cemento duros, solado duro, para nivelar granito, piedras naturales y otros materiales muy duros
- Velocidad máxima de trabajo 80 m/s

Diámetro x perforación mm	Número de segmentos	Unidad de venta	Nº de pedido
125 x 22,23	20	1	628209000*

Coronas de perforación diamantadas

Coronas de perforación diamantadas para azulejos »Dry«, M14



- Rosca M14 para insertar sobre amoladoras angulares.
- Diamantes sobre soldados al vacío para una larga vida útil y un avance rápido de perforación
- Entalladura lateral para una fácil extracción del núcleo de perforación
- Desarrollados para la aplicación en seco, no necesitan refrigeración adicional.
¡En caso de perforaciones sucesivas, es recomendable enfriar brevemente la corona con agua tras cada perforación!
- Como longitud útil, se recomienda el grosor del azulejo/ gres fino / placa de granito. Por regla general, máx. 2 cm. Las placas de granito/ placas de trabajo se pueden perforar hasta 5 cm.
¡En este caso, la corona se debe extraer a menudo de la perforación para que se refrigere brevemente!
- Importante: ¡en caso de material colocado, no perforar en la base!

Diámetro mm	Longitud total mm	Unidad de venta	Nº de pedido
6	64	1	628300000*
8	64	1	628301000*
10	64	1	628302000*
12	64	1	628303000*
14	64	1	628304000*
18	91	1	628305000*
20	91	1	628306000*
25	91	1	628307000*
32	91	1	628308000*
35	91	1	628309000*
40	91	1	628310000*
45	91	1	628318000*
50	91	1	628311000*
55	91	1	628312000*
60	91	1	628313000*
68	91	1	628314000*
75	91	1	628315000*
82	91	1	628316000*

Set coronas de perforación diamantadas para azulejos

- Rosca M14 para insertar sobre amoladoras angulares.
- Diamantes sobre soldados al vacío para una larga vida útil y un avance rápido de perforación
- Entalladura lateral para una fácil extracción del núcleo de perforación
- Desarrolladas para la aplicación en seco, no requieren enfriamiento adicional

	Nº de pedido
Set coronas de perforación diamantadas para azulejos »Dry«, 7 piezas Set compuesto de: respectivamente 1 x Ø 6 mm, 8 mm, 14 mm, 35 mm, 40 mm, 50 mm, 68 mm; 1 x Plusbox	628317000
Set coronas de perforación diamantadas para azulejos »Dry«, 3 piezas Set compuesto de: respectivamente 1 x Ø 35 mm, 50 mm, 68 mm; 1 x Plusbox L 623581000	628322000

Adaptador para coronas de perforación diamantadas

	Nº de pedido
Pieza de conexión ■ Para utilizar coronas de perforación diamantadas »Dry« en un taladro Alojamiento: hexágono 10 mm, rosca exterior M 14	630859000*

* Embalado para autoservicio

¿Qué accesorios de sistema son adecuados para qué amoladora angular?

Modelo	Nº de pedido	Cubierta protectora de clip para tronzar	Cubierta protectora para amoladora, semicerrada	Cubierta protectora de aspiración de cortar CED 125 Nº de pedido 626730000	Cubierta protectora de aspiración de cortar CED 125 Plus Nº de pedido 626731000	Cubierta protectora de aspiración de rectificar GED 125 Nº de pedido 626732000	Cubierta protectora para muela hueca Ø 80 mm Nº de pedido 623276000	Empuñadura VibraTech (MVT) de Metabo	Abrazadera Nº de pedido 623262000	Mango multiposiciones para empuñadura adicional Nº de pedido 627362000	Filtro protector contra polvo	Tuerca de sujeción Quick M 14 de Metabo Nº de pedido 630802000	Tuerca de sujeción rápida M 14 Nº de pedido 630832000	Tuerca de sujeción M 14 Nº de pedido 630706000
W 9-100	600350	630346000						627361000						
WP 9-100	600386	630346000						627361000						
W 750-115	601230	630351000						627361000						
W 850-115	601232	630351000						627361000						
WP 850-115	601234	630351000						627361000						
W 9-115	600354	630351000					*	627361000						
W 9-115 Quick	600371	630351000					*	627361000						
WP 9-115 Quick	600380	630351000					*	627361000						
W 1100-115	601236	630351000						627361000						
WP 12-115 Quick	600410	630351000					*	627361000			630792000			
W 750-125	601231	630352000						627361000						
W 850-125	601233	630352000						627361000						
WP 850-125	601235	630352000						627361000						
W 9-125	600376	630352000		*	*	*	*	627361000						
W 9-125 Quick	600374	630352000		*	*	*	*	627361000						
WP 9-125 Quick	600384	630352000		*	*	*	*	627361000						
WQ 1000	620035	630373000						627361000						
WEV 10-125 Quick	600388	630352000		*	*	*	*	627361000						
WEA 10-125 Quick	600389	630352000		*	*	*	*	627361000						
W 1100-125	601237	630352000						627361000						
W 1150-125	601238	630352000						627361000						
W 12-125 HD	600408	630352000		*	*	*	*	627361000			630709000			
W 12-125 Quick	600398	630352000		*	*	*	*	627361000			630709000			
WP 12-125 Quick	600414	630352000		*	*	*	*	627361000			630792000			
WPB 12-125 Quick	600428	630352000		*	*	*	*	627361000			630792000			
WPB 12-125 Quick DS	600445	630352000		*	*	*	*	627361000			630792000			
WA 12-125 Quick	600422	630352000		*	*	*	*	627361000			630709000			
WBA 12-125 Quick	600436	630352000		*	*	*	*	627361000			630709000			
WE 15-125 Quick	600448	630352000		*	*	*	*	627361000			630709000			
WE 15-125 HD	600465	630352000		*	*	*	*	627361000			630709000			
WEP 15-125 Quick	600476	630352000		*	*	*	*	627361000			630792000			
WEA 15-125 Quick	600492	630352000		*	*	*	*	627361000			630709000			
WEV 15-125 Quick	600468	630352000		*	*	*	*	627361000			630709000			
WEVA 15-125 Quick	600496	630352000		*	*	*	*	627361000			630709000			
WEV 15-125 Quick HT	600562	630352000		*	*	*	*	627361000			630709000			
WEV 15-125 Quick Inox	600572	630352000		*	*	*	*	627361000			630709000			
WE 17-125 Quick	600515	630352000		*	*	*	*	627361000			630709000			
WEV 17-125 Quick	600516	630352000		*	*	*	*	627361000			630709000			
WEA 17-125 Quick	600534	630352000		*	*	*	*	627361000			630709000			
WEBA 17-125 Quick	600514	630352000		*	*	*	*	627361000			630709000			

* En las amoladoras angulares con ajuste de la cubierta protectora sin herramienta, se debe desmontar el estribo de sujeción. ¡Observar las instrucciones de uso!

Modelo	Nº de pedido	Cubierta protectora de clip para tronzar	Cubierta protectora para amoladora, semicerrada	Cubierta protectora de aspiración de cortar CED 125 Nº de pedido 626730000	Cubierta protectora de aspiración de cortar CED 125 Plus Nº de pedido 626731000	Cubierta protectora de aspiración de rectificar GED 125 Nº de pedido 626732000	Cubierta protectora para muela hueca Ø 80 mm Nº de pedido 623276000	Empuñadura VibraTech (MVT) de Metabo	Abrazadera Nº de pedido 623262000	Mango multiposiciones para empuñadura adicional Nº de pedido 627362000	Filtro protector contra polvo	Tuerca de sujeción Quick M 14 de Metabo Nº de pedido 630802000	Tuerca de sujeción rápida M 14 Nº de pedido 630832000	Tuerca de sujeción M 14 Nº de pedido 630706000
WEPBA 17-125 Quick	600548	630352000		*	*	*	*	627361000			630792000			
WEPBA 17-125 Quick DS	600549	630352000		*	*	*	*	627361000			630792000			
WQ 1400	600346	630352000		*	*	*	*	627361000						
W 12-150 Quick	600407	630353000					*	627361000			630709000			
WP 12-150 Quick	600418	630353000					*	627361000			630792000			
WPB 12-150 Quick	600432	630353000					*	627361000			630792000			
WPB 12-150 Quick DS	600445	630353000					*	627361000			630792000			
WE 15-150 Quick	600464	630353000					*	627361000			630709000			
WEA 15-150 Quick	600493	630353000					*	627361000			630709000			
WEP 15-150 Quick	600488	630353000					*	627361000			630792000			
WEV 15-150 Quick	600472	630353000					*	627361000			630709000			
WEV 15-150 Quick HT	600563	630353000					*	627361000			630709000			
WEVA 15-150 Quick	600506	630353000					*	627361000			630709000			
WEP 17-150 Quick	600507	630353000					*	627361000			630792000			
WEA 17-150 Quick	600535	630353000					*	627361000			630709000			
WEPBA 17-150 Quick	600552	630353000					*	627361000			630792000			
WEPBA 17-150 Quick DS	600553	630353000					*	627361000			630792000			
WP 1200-125 RT	601240	630352000						627361000					*	*
WEV 1500-125 RT	601243	630352000						627361000					*	*
WE 1500-125 RT	601241	630352000						627361000					*	*
WEPBA 17-125 Quick RT DS	600605	630352000		*	*	*	*	627361000			630719000		*	*
WEPBA 17-125 Quick RT	601097	630352000		*	*	*	*	627361000			630719000		*	*
WEV 17-125 Quick Inox RT	601092	630352000		*	*	*	*	627361000			630719000		*	*
WEV 17-125 Quick RT	601089	630352000		*	*	*	*	627361000			630719000		*	*
WE 17-125 Quick RT	601086	630352000		*	*	*	*	627361000			630719000		*	*
WE 1500-150 RT	601242	630353000						627361000					*	*
WEPBA 17-150 Quick RT DS	600606	630353000					*	627361000			630719000		*	*
WEPBA 17-150 Quick RT	601098	630353000					*	627361000			630719000		*	*
WEP 17-150 Quick RT	601078	630353000					*	627361000			630719000		*	*
WE 17-150 Quick RT	601087	630353000					*	627361000			630719000		*	*
WEPB 19-180 RT DS	601096		630383000				*	627361000			630719000		*	*
WEPBA 19-180 Quick RT	601099		630383000				*	627361000			630719000		*	*
WEA 19-180 Quick RT	601095		630383000				*	627361000			630719000		*	*
WE 19-180 Quick RT	601088		630383000				*	627361000			630719000		*	*

¿Qué accesorios de sistema son adecuados para qué amoladora angular?

Modelo	Nº de pedido	Soprote de tronzado Nº de pedido 635000000	Cubierta protectora para amoladora, semicerrada	Cubierta protectora	Cubierta protectora para muela hueca Ø 110 mm Nº de pedido 623140000	Empuñadura VibraTech (MVT) de Metabo Nº de pedido 627360000	Tuerca de sujeción Quick M 14 Nº de pedido 630800000	Tuerca de sujeción M 14 Nº de pedido 630706000
W 2000 (180)	606418		630386000	631166000	■	■	■	■
W 22-180 MVT	606461		630356000	631166000	■	■	■	■
WE 22-180 MVT	606463		630356000	631166000	■	■	■	■
W 24-180 MVT	606466		630356000	631166000	■	■	■	■
WE 24-180 MVT	606468		630356000	631166000	■	■	■	■
WEA 24-180 MVT Quick	606471		630356000	631166000	■	■	■	■
W 26-180 MVT	606473		630356000	631166000	■	■	■	■
W 2000 (230)	606418	■	630387000	631167000	■	■	■	■
WX 2000	606421	■	630387000	631167000	■	■	■	■
W 2200-230	606420	■	630387000	631167000	■	■	■	■
WX 2200-230	600397	■	630387000	631167000	■	■	■	■
W 2400-230	600378	■	630387000	631167000	■	■	■	■
WX 2400-230	600379	■	630387000	631167000	■	■	■	■
W 22-230 MVT	606462	■	630357000	631167000	■	■	■	■
WE 22-230 MVT	606464	■	630357000	631167000	■	■	■	■
WE 22-230 MVT Quick	606465	■	630357000	631167000	■	■	■	■
W 24-230 MVT	606467	■	630357000	631167000	■	■	■	■
WE 24-230 MVT	606469	■	630357000	631167000	■	■	■	■
WE 24-230 MVT Quick	606470	■	630357000	631167000	■	■	■	■
WEA 24-230 MVT Quick	606472	■	630357000	631167000	■	■	■	■
WEP 24-230 MVT	606477	■	630357000	631167000	■	■	■	■
W 26-230 MVT	606474	■	630357000	631167000	■	■	■	■
WE 26-230 MVT Quick	606475	■	630357000	631167000	■	■	■	■
WEA 26-230 MVT Quick	606476	■	630357000	631167000	■	■	■	■

Modelo	Nº de pedido	Cubierta protectora de clip para tronzar	Cubierta protectora para amoladora, semicerrada	Empuñadura VibraTech (MVT) de Metabo	Tuerca de sujeción rápida M 14 Nº de pedido 630832000	Tuerca de sujeción M 14 Nº de pedido 630706000
W 18 LTX 115	602170	630351000		627361000	■	■
WP 18 LTX 115 Quick	613071	630351000		627361000	■	■
WPB 18 LTX BL 115	613074	630351000		627361000	■	■
W 18 LTX 125 Quick	602174	630352000		627361000	■	■
WP 18 LTX 125 Quick	613072	630352000		627361000	■	■
WB 18 LTX BL 125 Quick	613077	630352000		627361000	■	■
WPB 18 LTX BL 125 Quick	613075	630352000		627361000	■	■
W 18 LTX 125 Quick Inox	600174	630352000		627361000	■	■
W 18 LTX 150	600404	630353000		627361000	■	■
WB 18 LTX BL 150 Quick	613078	630353000		627361000	■	■
WPB 18 LTX BL 150	613076	630353000		627361000		■
WB 18 LTX BL 180	613087		630390000	627361000		■
WPB 36 LTX BL 230	613101		630363000	627360000		■
WPB 36-18 LTX BL 230	613102		630363000	627360000		■

Modelo	Nº de pedido	Cubierta protectora de clip para tronzar	Empuñadura VibraTech (MVT) de Metabo Nº de pedido 627361000	Abrazadera Nº de pedido 623262000	Mango multiposiciones para empuñadura adicional Nº de pedido 627362000	Filtro protector contra polvo (ilustración ejemplar)	Tuerca de sujeción rápida M 14 Nº de pedido 630832000	Tuerca de sujeción M 14 Nº de pedido 630706000
WEF 9-125 Quick	613060	630355000	■				■	■
WEPF 9-125 Quick	613069	630355000	■				■	■
WEVF 10-125 Quick Inox	613080	630372000	■	■	■		■	
WEF 15-125 Quick	613082	630372000	■	■	■	630709000	■	
WEF 15-150 Quick	613083	630378000	■	■	■	630709000	■	
WEPBF 15-150 Quick	613084	630378000	■	■	■	630792000	■	
WEPF 15-150 Quick	613085	630378000	■	■	■	630792000	■	
WF 18 LTX 125	601306	630355000	■				■	■
WPF 18 LTX 125	613070	630355000	■				■	■

Otros accesorios para amoladoras angulares

Cubierta protectora de clip para cortar



- Para trabajar con discos de cortar reforzados con material fibroso, aglomerados con resina sintética
- La cubierta protectora de clip para tronzar simplemente se fija en la cubierta protectora existente de la amoladora angular
- EN/EC 60745
- Material: plástico
- Adecuada para las amoladoras angulares de Metabo: W..8-..; W..9-..; W..10-..; W..11-..; W..12-..; W..14-..; W..15-..; W..17-..; W 18 LTX; a partir del año 2008

Ø de los discos abrasivos mm	Nº de pedido
100	630346000
115	630351000
125	630352000
150	630353000

Cubiertas protectoras para amoladora, semicerradas, con ajuste rápido



- Para trabajar con discos de cortar reforzados con material fibroso, aglomerados con resina sintética
- EN/EC 60745

Ø de los discos abrasivos mm	adecuada para	Nº de pedido
180	Amoladoras angulares Ø 180 mm de Metabo (con palanca de sujeción en la brida)	630370000
230	Amoladoras angulares Ø 230 mm de Metabo (con palanca de sujeción en la brida)	630371000
180	Amoladoras angulares Ø 180 mm de Metabo (con palanca de sujeción en la cubierta)	630356000
230	Amoladoras angulares Ø 230 mm de Metabo (con palanca de sujeción en la cubierta)	630357000
125	WEF 9-125 / WF 18 LTX 125	630355000
230	Amoladoras angulares Ø 230 mm de Metabo	630363000
125	WEF 15-125 Quick, WEVF 10-125 Quick	630372000
125	WQ 1000	630373000
150	WEF 15-150 Quick, WEPF 15-150 Quick, WEPBF 15-150 Quick	630378000
180	Amoladoras angulares de Metabo WE...180...RT	630383000
180	W 17-180 / WX 17-180	630388000
180	WB 18 LTX 180 Quick	630390000

Cubiertas protectoras para amoladora, semicerradas, con tornillo de sujeción



- Para trabajar con discos de cortar reforzados con material fibroso, aglomerados con resina sintética
- EN/EC 60745

Ø de los discos abrasivos mm	adecuada para	Nº de pedido
100	W 6-100	630813000
115	W 6-115	630814000
150	WE 1450-150 RT	630362000
125	W 1080-125	630364000
180	W 2000 / WX 2000	630386000
230	W 2000 / WX 2000	630387000

Soporte de tronzado



Soporte de tronzado

- Apropriado para todas las amoladoras angulares de Metabo con discos de cortar de Ø 230 mm, excepto amoladoras angulares de batería
- Para la utilización estacionaria de las amoladoras angulares; posición de inglete: 0-45°
- Máxima profundidad de corte al utilizar amoladoras angulares con un diámetro del disco de corte de 230 mm: 50 mm; máximo ancho de sujeción: 100 mm
- Medidas placa de mesa: 244 x 321 mm; altura de mesa: 34,5 mm
- Suministro estándar: tope longitudinal, llave de espigón hexagonal 6 mm

Peso: 9,7 kg

Nº de pedido

635000000

Cubiertas protectoras para amoladoras con carro guía



Cubierta protectora de aspiración de cortar CED 125

- Cubierta protectora de aspiración con función de inmersión y canal de caudal optimizado para cortes especialmente libres de polvo en áreas interiores y exteriores
- Diseño compacto y mesa desmontable sin herramienta para una mayor flexibilidad en trabajos cerca de la pared, así como una visibilidad mejorada en cortes a mano
- Profundidad de corte ajustable sin herramienta
- Robusta mesa de chapa para un trabajo estable
- Plástico antiestático evita las cargas eléctricas y la acumulación de polvo, para una potencia de aspiración constantemente alta
- Elementos de mando grandes, de colores para un ajuste fácil, sin herramienta, incluso con guantes
- Conexión para la aspiración de polvo Ø 35/41 mm
- Profundidad de corte máx. en cortes a mano 27 mm, con mesa 25 mm
- Adecuada para: W..9-125; WEV 10-125 Quick; W..12-1..; WE..15-1..; WE..17-1..; W..8-1..; WE 9-125 Quick; W..11-1..; WQ 1400 (sólo 6.00346); WE 14-1..; No adecuado para amoladoras angulares con Autobalancer, suministro estándar incl. tuerca de dos agujeros 5/8" y M14.

Ø disco abrasivo: 115/125 mm

Profundidad de corte máx.: 27 mm

Nº de pedido

626730000



Cubierta protectora de aspiración de cortar CED 125 Plus

- Cubierta protectora de aspiración con función de inmersión y canal de caudal optimizado para cortes especialmente libres de polvo en áreas interiores y exteriores
- Diseño compacto y mesa desmontable sin herramienta para una mayor flexibilidad en trabajos cerca de la pared, así como una visibilidad mejorada en cortes a mano
- Profundidad de corte máx. ajustable sin herramienta; profundidad de corte máx. de cortes a mano 27 mm, con mesa 25 mm, con carril guía 20 mm
- Robusta mesa de chapa para un trabajo estable; conexión para la aspiración de polvo Ø 35/41 mm
- Plástico antiestático evita las cargas eléctricas y la acumulación de polvo, para una potencia de aspiración constantemente alta
- Elementos de mando grandes, de colores para un ajuste fácil, sin herramienta, incluso con guantes
- Mesa de chapa con rodillos guía para un avance fácil, exacto. Cuidan las superficies sensibles para que no se rayen
- Permite el uso de un carril guía de Metabo, para cortes de máxima precisión
- Adecuada para: W..9-125; WEV 10-125 Quick; W..12-1..; WE..15-1..; WE..17-1..; W..8-1..; WE 9-125 Quick; W..11-1..; WQ 1400 (solo 6.00346); WE 14-1..; No adecuado para amoladoras angulares con Autobalancer, suministro estándar incl. tuerca de dos agujeros 5/8" y M14.

Ø disco abrasivo: 115/125 mm

Profundidad de corte máx.: 27 mm

Nº de pedido

626731000



Cubierta protectora 180 mm

- Con junta para aspirar el polvo de piedra originado al cortar las placas de piedra
- Para amoladoras angulares 180 mm de Metabo, excepto W 17-180 y WX 17-180; en las amoladoras angulares con ajuste de la cubierta protectora sin herramienta se debe desmontar la palanca de sujeción
- Ø discos abrasivos: 180 mm
- Profundidad de corte máx.: 42 mm

Nº de pedido

631166000



















Cubierta protectora 230 mm

- Con junta para aspirar el polvo de piedra originado al cortar las placas de piedra
- Para amoladoras angulares 230 mm de Metabo; en las amoladoras angulares con ajuste de la cubierta protectora sin herramienta se debe desmontar la palanca de sujeción
- Ø de los discos abrasivos: 230 mm
- Profundidad de corte máx.: 68 mm

Nº de pedido

631167000



Cubiertas protectoras del disco con accesorios		Nº de pedido
	Cubierta protectora de aspiración de rectificar GED 125 <ul style="list-style-type: none"> Montaje rápido, sin herramienta de la cubierta de aspiración en una amoladora angular apropiada Elemento deslizante imperdible para una apertura sin herramienta, rápida en caso de trabajos cerca de la pared, incluso con guantes Cubierta de aspiración con corona de escobillas y canal de caudal optimizado para un rectificado especialmente libre de polvo en áreas interiores y exteriores Plástico antiestático evita las cargas eléctricas y la acumulación de polvo, para una potencia de aspiración constantemente alta; conexión para la aspiración de polvo Ø 35/41 mm Adecuada para amoladoras angulares con discos Ø 125 mm: W..9-1.; WEV 10-125 Quick; W..12-1.; WE..15-1.; WE..17-1.; W..8-1.; WE 9-125 Quick; W..11-1.; WQ 1400 (solo 600346); WE 14-1.; No adecuada para: WP 1200-125 RT, WEV 1500-125 RT, WE 1500-125 RT 	626732000
	Corona de cepillo de repuesto GED 125 <ul style="list-style-type: none"> Corona de cepillo de repuesto para sustituir en la cubierta protectora de aspiración de rectificar GED125 	626733000
	Cubierta protectora para muela hueca Ø 80 mm <ul style="list-style-type: none"> Para amoladoras angulares con diámetro del cuello de sujeción Ø 50 mm y discos abrasivos Ø 115 mm, 125 mm y 150 mm, para el uso de muelas huecas cerámicas Ø 80 mm En las amoladoras angulares con ajuste de la cubierta protectora sin herramienta, se debe desmontar el estribo de sujeción. ¡Observar las instrucciones de uso! Reajutable 	623276000
	Cubierta protectora para muela hueca Ø 110 mm <ul style="list-style-type: none"> Para amoladoras angulares con discos abrasivos Ø 180 y 230 mm, para el uso de muelas huecas cerámicas Ø 110 mm Reajutable 	623140000
Empuñaduras para amoladoras angulares		Nº de pedido
	Empuñadura VibraTech (MVT) de Metabo, M 14 <ul style="list-style-type: none"> Apropiada para todas las amoladoras angulares con rosca M14 	627360000*
	Empuñadura VibraTech (MVT) de Metabo, M 8 <ul style="list-style-type: none"> Apropiada para todas las amoladoras angulares de Metabo con rosca M 8 	627361000*
	Mango multiposiciones para la empuñadura adicional <ul style="list-style-type: none"> El mango de 180° permite un ajuste individual, continuo de la segunda posición de la empuñadura, para un trabajo sin fatiga, ergonómico, p.ej. en trabajos de corte o para zurdos En caso de posiciones de trabajo cambiantes, se puede ajustar la empuñadura adicional sin herramienta La robusta forma hexagonal permite rebatir la empuñadura adicional hacia atrás, para trabajar con ambas manos, seguro en espacios estrechos Adecuada para W..9-1.; außer: WEF 9-125 WEV 10-125; W..12-1.; WE15-1.; WE..17-1.; W..8-1.; WE9-125; W..11-1.; WEQ 1400-125; WE14-1.; WEVF 10-1.; WE..F 15-1.; WE..19-180.. No adecuada para: WP 1200-125 RT, WEV 1500-125 RT, WE 1500-125 RT, WE 1500-150 RT 	627362000
		
	Abrazadera amoladora angular <ul style="list-style-type: none"> Abrazadera para una manejo ergonómico favorable, p.ej., cuando se rectifican superficies con discos de fibra, trabajos fáciles de pulido con muelas huecas diamantadas, etc. Adecuada para amoladoras angulares W..9.; WE 10.; W..12.; WE 15.; WE 17. de Metabo No adecuada para: WP 1200-125 RT, WEV 1500-125 RT, WE 1500-125 RT, WE 1500-150 RT 	623262000

Protección de mano		Nº de pedido
	Protección de mano <ul style="list-style-type: none"> Para colocar bajo el asa lateral de la amoladora angular al trabajar con los platos soporte Para todas las amoladoras angulares 	630327000
Tuercas de sujeción y bridas de apoyo		Nº de pedido
	Tuerca de sujeción <ul style="list-style-type: none"> Para todas las amoladoras angulares con rosca de husillo M 14 	630706000
	Tuerca de sujeción Quick M 14 <ul style="list-style-type: none"> Para todas las amoladoras angulares; apropiadas también para otros productos (longitud libre necesaria del husillo mín. 8 mm); conexión roscada necesaria M 14; cambio del disco sin herramienta 	630800000*
	10 tuercas de sujeción Quick M 14 <ul style="list-style-type: none"> Para todas las amoladoras angulares; apropiadas también para otros productos (longitud libre necesaria del husillo mín. 8 mm); conexión roscada necesaria M 14; cambio del disco sin herramienta; 10 unidades en atractivo expositor 	626411000
	Tuerca de sujeción M-Quick M 14 de Metabo <ul style="list-style-type: none"> Especial para el sistema Quick de Metabo para cambiar el disco sin herramienta, presionando un botón. Apropiada también para todas las amoladoras angulares pequeñas de Metabo con botón del husillo M-Quick, excepto W 6-115, W 6-125, WB 11-125, conexión roscada necesaria M 14 	630802000*
	10 tuercas de sujeción rápida M 14 <ul style="list-style-type: none"> Especial para amoladoras angulares de hasta Ø 150 mm, para cambiar el disco sin herramienta. Conexión roscada necesaria M 14, 10 unidades en atractivo expositor 	630832000*
	Brida de apoyo <ul style="list-style-type: none"> Para todas las amoladoras angulares con rosca de husillo M 14 	630705000

* Embalado para autoservicio

Filtro protector contra polvo

- Filtro contra partículas bastas o virutas para una vida útil más larga de la máquina cuando se trabaja con, p.ej., discos de fibra cerámicos, de desbaste o de cortar o pulir con piel de cordero
- Limpieza fácil y rápida gracias a la rejilla de metal dispuesta en el exterior, sin molestos puentes intermedios
- Montaje y desmontaje sin herramienta

	Nº de pedido
 <p>Filtro protector contra polvo para todas las amoladoras angulares W...12..., WE...15..., WE...17... estándar (no Paddle, no RT)</p>	630709000*
 <p>Filtro protector contra polvo para todas las amoladoras angulares WE...17...RT, WE...19...RT</p>	630719000*
 <p>Filtro protector contra polvo para todas las amoladoras angulares WP...12..., WEP...15..., WEP...17... con interruptor Paddle</p>	630792000*

Llave para agujeros frontales

	Nº de pedido
 <p>Llave para agujeros frontales Para amoladoras angulares con diámetro de disco de 100 mm - 150 mm Modelo: recto Ø discos abrasivos: 100/150 mm</p>	623934000*
 <p>Llave para agujeros frontales Para amoladoras angulares con diámetro de disco de 180 mm - 230 mm Modelo: recto Ø discos abrasivos: 180/230 mm</p>	623935000*
 <p>Llave para agujeros frontales Para amoladoras angulares con discos Ø 115-230 mm Modelo: acodado Ø discos abrasivos: 115/230 mm</p>	623910000*



Datos técnicos

Pulidora en húmedo PWE 11-100

Para platos soporte hasta un máx. de	125 mm
Potencia nominal absorbida	1.100 W
Potencia suministrada	620 W
Revoluciones marcha en vacío	1.700 - 6.100 /min
Revoluciones bajo carga nominal	5.400 /min
Par de giro	2,6 Nm
Rosca de husillo	M 14
Peso sin cable de red	2,2 kg
Longitud del cable	4 m

Suministro estándar

Nº de pedido	602050 ¹⁾
Abrazadera	■
Tapa protectora frontal	■
Interruptor protector de personas PRCD	■
sin plato soporte y disco de pulir	■

¹⁾ disponible también en 120 V

Ventajas del producto

- Pulidora para el tratamiento en húmedo de granito, mármol y otras piedras de alta calidad
- Motor Marathon de Metabo con protección contra polvo patentada para una larga vida útil
- Electrónica de onda plena Vario-Tacho-Constamatic (VTC) con rueda de ajuste: para trabajar con revoluciones adecuadas al material que permanecen constantes bajo carga
- Flujo de agua externo, regulable para una dosificación exacta
- Tapa de la carcasa para proteger contra salpicaduras de agua
- Abrazadera ajustable para una conducción segura y uniforme al pulir
- Interruptor protector de personas PRCD integrado en el cable de red
- Protección electrónica contra sobrecarga para una larga vida útil
- Arranque suave electrónico para una puesta en marcha sin contragolpes
- Seguro contra arranque involuntario: evita un arranque no intencionado tras un corte de corriente
- Escobillas de carbón autodesconectantes para proteger el motor



NOVEDAD



Datos técnicos	Pulidora angular PE 12-175	Pulidora angular PE 15-25 Set
Para platos soporte hasta un máx. de	175 mm	180 mm
Potencia nominal absorbida	1.200 W	1.500 W
Potencia suministrada	680 W	870 W
Revoluciones marcha en vacío	700 - 2.200 /min	700 - 2.500 /min
Revoluciones bajo carga nominal	2.200 /min	2.250 /min
Par de giro	14 Nm	18 Nm
Rosca de husillo	M 14	M 14
Peso sin cable de red	2,4 kg	2,4 kg
Longitud del cable	4 m	4 m

Suministro estándar

Nº de pedido	602175	615250
Protección de mano	■	
Empuñadura adicional	■	■
Gafa protectora		■
3 cepillos circulares (130 mm; P46, P60, P80)		■
Maletín profesional		■
sin disco de pulir	■	

Ventajas del producto

- Pulidora de potente par de giro con engranaje reducido en dos niveles para una rectificación de alta precisión y pulido hasta brillo intenso de superficies de acero Inox y de piedra
- Tapa frontal revestida de goma para un guiado óptimo de la pulidora
- Set de renovación con pulidora de potente par de giro para restaurar vigas de entramado y para estructurar madera
- Máxima productividad gracias al potente motor de 1.500 vatios y el engranaje planetario con gran capacidad de arrastre
- Abrazadera ajustable sin herramienta para un guiado seguro y uniforme al trabajar
- Electrónica de onda plena Vario-Tacho-Constamatic (VTC) con rueda de ajuste: para trabajar con revoluciones adecuadas al material que permanecen constantes bajo carga
- Protección contra sobrecarga: protege el motor contra sobrecalentamiento
- Arranque suave electrónico para una puesta en marcha sin contragolpes
- Seguro contra arranque involuntario: evita un arranque no intencionado tras un corte de corriente
- Escobillas de carbón autodesconectantes para proteger el motor

Platos de apoyo adhesivos



- Con enganche con tejido autoadherente; para el alojamiento de accesorios de pulido y rectificado, velocidad máx. de trabajo: 80 m/s

Diámetro mm	Grosor mm	Rosca interior	Revoluciones máx. /min	Unidad de venta	Nº de pedido
113	2	M 14	13.000	1	624840000*
123	12	M 14	12.000	1	623287000*
147	12	M 14	10.000	1	623288000*
173	12	M 14	8.500	1	623289000*
113	12	5/8 "	13.000	1	623272000*
173	12	5/8 "	8.500	1	623273000*

Esponjas de pulir adhesivas, bastas



- Para pulir pinturas deterioradas por la intemperie

Diámetro mm	Grosor mm	Unidad de venta	Nº de pedido
80	25	1	624912000*
130	25	1	624913000*
160	25	1	624915000*
160	50	1	624916000*

Esponjas de pulir adhesivas, finas



- Para pulir pinturas

Diámetro mm	Grosor mm	Unidad de venta	Nº de pedido
80	20	1	624092000*
130	25	1	624967000*
130	50	1	624926000*
160	25	1	624968000*
160	50	1	624927000*

Filtro de pulir adhesivo, blando



- Para pulir pinturas, metales NF y chapasVA

Diámetro mm	Grosor mm	Unidad de venta	Nº de pedido
130	5	1	624964000*
155	5	1	624965000*

Componentes del sistema

171 ➔ Accesorios

Discos de pulir en piel de cordero adhesivos



- Para pulir hasta un brillo intenso

Diámetro mm	Unidad de venta	Nº de pedido
85	1	624063000*
130	1	631223000*
150	1	631217000*

Discos de pulir en piel de cordero, con sistema de cuerda



- Para pulir hasta un brillo intenso

Diámetro mm	Unidad de venta	Nº de pedido
180	1	623265000*

Cepillos de copa con alambres plásticos

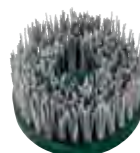

- Cerdas abrasivas SiC, onduladas, Ø 1,27 mm. Para tratar, desbarbar, rectificar y estructurar superficies. Adecuadas para acero, fundición de acero, metales NF, madera, plásticos. Velocidad máx. de trabajo: 19 m/s; revoluciones recomendadas: 1.200-1.900 r.p.m.¹

Diámetro mm	Granulación	Unidad de venta	Nº de pedido
130	P 46	1	623740000
130	P 60	1	623741000
130	P 80	1	623742000

Otros accesorios para pulidoras



Pieza de prolongación M 14/ M 14

- Para trabajar con los platos soporte; aumenta el espacio entre el husillo de la máquina y los platos soporte en aprox. 35 mm; con rosca interior M 14 y rosca exterior M 14

Nº de pedido

631360000*



Husillo de alojamiento

- Para 2 discos de pulir de paño con bridas y tuerca de sujeción

623107000*



Polvo de talco

- Para limpiar, cuidar y pulir superficies lisas, especialmente de acero Inox, plata, latón, vidrio, cerámica, etc.
- Contenido: 300 g, pulverizador

626399000



Tratamiento del acero Inox

* Embalado para autoservicio



El que desea superficies perfectas, necesita máquinas perfectas.

TUBOS SOLDADOS A INGLETE

1. SATINAR

WEV 15-125 Quick Inox	WEV 15-125 Quick Inox	KNSE 9-150	RBE 15-180
 Nº de pedido 600572	 Nº de pedido 600572 Accesorios Platos abrasivos de láminas combinados medios 626370000	 Nº de pedido 602265 Accesorios Disco combinado de vellón Unitizado medio 626402000	 Nº de pedido 602243 Accesorios Cinta de vellón media 626320000

2. PULIR

RBE 15-180	RBE 15-180	RBE 15-180	RBE 15-180	KNSE 9-150	RBE 15-180
 Nº de pedido 602243 Accesorios Metabo Piramidal P 400 (A 45) 626313000	 Nº de pedido 602243 Accesorios Metabo Piramidal P 600 (A 30) 626314000	 Nº de pedido 602243 Accesorios Metabo Piramidal P 1200 (A 16) 626315000	 Nº de pedido 602243 Accesorios Metabo Piramidal P 2000 (A 6) 626316000	 Nº de pedido 602265 Accesorios Disco compacto Unitizado 626401000	 Nº de pedido 602243 Accesorios Cinta de fieltro blanda 626323000 Pasta de pulir azul 623524000

COSTURA DE SOLDADURA EN SUPERFICIES

1. SATINAR

SE 17-200 RT	SE 17-200 RT	SE 17-200 RT	SE 17-200 RT
 Nº de pedido 602259	 Nº de pedido 602259 Accesorios Rodillo de expansión Nº de pedido 623470000 Cintas de lijar 90x100/P 80 Nº de pedido 623474000	 Nº de pedido 602259 Accesorios Rueda abrasiva de goma P 180 Nº de pedido 623499000	 Nº de pedido 602259 Accesorios Rueda abrasiva de vellón P 180 Nº de pedido 623488000

2. PULIR

SE 17-200 RT	SE 17-200 RT	SE 17-200 RT	SE 17-200 RT
 Nº de pedido 602259 Accesorios Rodillo de expansión 623470000 Metabo Piramidal P 400 (A 45) Nº de pedido 626407000	 Nº de pedido 602259 Accesorios Rodillo de expansión 623470000 Metabo Piramidal P 1200 (A 16) Nº de pedido 626408000	 Nº de pedido 602259 Accesorios Rodillo de expansión 623470000 Metabo Piramidal P 2000 (A 6) Nº de pedido 626409000	 Nº de pedido 602259 Accesorios Rodillo de expansión 623470000 Metabo Piramidal P 400 (A 45) Nº de pedido 626410000

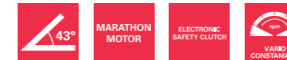

Datos técnicos

Ángulo de accesibilidad infima	43 °
Ø de los discos abrasivos	125 mm
Potencia nominal absorbida	1.000 W
Potencia suministrada	590 W
Revoluciones marcha en vacío	2.000 - 7.600 /min
Revoluciones bajo carga nominal	6.300 /min
Par de giro	3,5 Nm
Rosca de husillo	M 14
Peso sin cable de red	2,3 kg
Longitud del cable	4 m

Suministro estándar

Nº de pedido	613080500 ¹⁾	613080000 ¹⁾
Cubierta protectora	■	■
Brida de apoyo	■	■
Tuerca de sujeción rápida	■	■
Empuñadura adicional	■	■
5 discos abrasivos de láminas Flexi-mant Super Convex (125 mm; P60)	■	■
2 discos abrasivos de láminas combinados (125 mm; medio)	■	■
2 discos abrasivos compactos de vellón »Unitizado« (125 mm, bastos)	■	■
2 discos abrasivos compactos de vellón »Unitizado« (125 mm, medios)	■	■
1 lima de perfilar incl. 2 recambios para lima de perfilar	■	■
Caja de transporte de chapa de acero	■	■

¹⁾ disponible también en 120 V

Ventajas del producto

- Amoladora angular de cabeza plana más manejable con ajuste de revoluciones para el tratamiento del acero Inox perfecto, p.ej. de barandillas
- Especialmente desarrollada para quitar escoria de soldeo, óxido o barniz en construcciones estrechas de marcos y trabajar en posiciones incómodas
- Vida útil más larga, más fuerza de arrastre: el motor Marathon de Metabo con protección contra polvo patentada, hasta un 20% más de capacidad de sobrecarga y un 50% más de par de giro
- Electrónica de onda plena Vario-Constamatic (VC) con rueda de ajuste: para trabajar con revoluciones adecuadas al material, que permanecen casi constantes bajo carga
- Metabo Quick para cambiar el disco sin herramienta mediante tuerca de sujeción rápida
- Desconexión electrónica de seguridad: reduce el contragolpe cuando se bloquea el disco – para una alta protección del usuario
- Protección contra sobrecarga electrónica, arranque suave y seguro contra arranque involuntario
- La carcasa del engranaje se puede montar girando en pasos de 90°, para el uso con la mano izquierda o para cortar

Componentes del sistema

177 ▶ Accesorios



Datos técnicos

Ø de los discos abrasivos	125 mm
Potencia nominal absorbida	1.550 W
Potencia suministrada	940 W
Revoluciones marcha en vacío	2.000 - 7.600 /min
Revoluciones bajo carga nominal	7.600 /min
Par de giro	5 Nm
Rosca de husillo	M 14
Peso sin cable de red	2,5 kg
Longitud del cable	4 m

Suministro estándar

Nº de pedido	600572500 ¹⁾	600572000 ¹⁾
Cubierta protectora	■	■
Brida de apoyo	■	■
Tuerca de sujeción M-Quick	■	■
Empuñadura adicional VibraTech (MVT) de Metabo	■	■
2 discos abrasivos de láminas combinados (medio)	■	■
Disco compacto de vellón »Unitizado«	■	■
Plato de apoyo adhesivo Piramidal (Ø 125 mm)	■	■
Plato de apoyo adhesivo (blando, Ø 125 mm)	■	■
15 hojas de lijar adhesivas Metabo Piramidal (respectivamente 5 A30/5 A45/ 5 A65)	■	■
Vellón de lijar adhesivo P280	■	■
Caja de transporte de chapa de acero	■	■

¹⁾ disponible también en 120 V

Ventajas del producto

- Tratamiento del acero Inox perfecto: robusta amoladora angular con gran capacidad de arrastre con alta reducción del engranaje y revoluciones fuertemente reducidas, ajustables para un rectificado fresco
- Vida útil más larga, más fuerza de arrastre: el motor Marathon de Metabo con protección contra polvo patentada, hasta un 20% más de capacidad de sobrecarga y un 50% más de par de giro
- Electrónica de onda plena Vario-Tacho-Constamatic (VTC) con rueda de ajuste: para trabajar con revoluciones adecuadas al material que permanecen constantes bajo carga
- Cambio del disco rápido, sin herramienta presionando un botón con el sistema M-Quick de Metabo
- Empuñadura adicional VibraTech (MVT) de Metabo de pocas vibraciones
- Embrague de seguridad mecánico S-automatic de Metabo: minimiza el contragolpe cuando se bloquea el disco al nivel más bajo en el mercado – para una máxima protección del usuario y continuar con el trabajo rápidamente
- Protección contra sobrecarga electrónica, arranque suave y seguro contra arranque involuntario
- La carcasa del engranaje se puede montar girando en pasos de 90°, para el uso con la mano izquierda o para cortar



18 V



Datos técnicos

Amoladora angular
WEV 17-125 Quick Inox RT

Ø de los discos abrasivos	125 mm
Potencia nominal absorbida	1.750 W
Potencia suministrada	1.070 W
Revoluciones marcha en vacío	2.000 - 7.600 /min
Revoluciones bajo carga nominal	7.600 /min
Par de giro	5 Nm
Rosca de husillo	M 14
Peso sin cable de red	2,5 kg
Longitud del cable	4 m

Suministro estándar

Nº de pedido	601092
Cubierta protectora	■
Brida de apoyo	■
Tuerca de sujeción M-Quick	■
Empuñadura adicional VibraTech (MVT) de Metabo	■

Ventajas del producto

- El especialista con alto par de giro y regulación de las revoluciones para el tratamiento del acero Inox y para trabajar con discos de fibra agresivos
- Ergonomía perfecta gracias al área de empuñadura delgada, para un máximo control y trabajar con facilidad por encima de la cabeza
- Motor Marathon de Metabo con nuevo sistema de refrigeración y de escobillas de carbón, para una doble vida útil
- Electrónica de onda plena Vario-Tacho-Constamatic (VTC) con rueda de ajuste: para trabajar con revoluciones adecuadas al material que permanecen constantes bajo carga
- Sistema M-Quick para el cambio del disco sin herramienta, presionando un botón.
- Cubierta protectora regulable sin necesidad de herramienta; se puede fijar protegida contra torsión
- Empuñadura adicional VibraTech (MVT) de Metabo de pocas vibraciones
- Embrague de seguridad mecánico S-automatic de Metabo: minimiza el contragolpe cuando se bloquea el disco al nivel más bajo en el mercado – para una máxima protección del usuario y continuar con el trabajo rápidamente
- Arranque suave electrónico y seguro contra arranque involuntario
- La carcasa del engranaje se puede montar girando en pasos de 90°, para el uso con la mano izquierda o para cortar
- Escobillas de carbón autodesconectantes para proteger el motor

Componentes del sistema

177 → Accesorios

72 → Baterías

Datos técnicos

Tipo de batería	Li-Ion / LIHD
Tensión de la batería	18 V
Ø de los discos abrasivos	125 mm
Revoluciones marcha en vacío	5.000 /min
Rosca de husillo	M 14
Peso (con batería)	2,4 kg

Suministro estándar

Nº de pedido	600174
Cubierta protectora	■
Brida de apoyo	■
Tuerca de sujeción rápida	■
Empuñadura adicional	■
Filtro de polvo	■
sin batería, sin cargador	■

Ventajas del producto

- Revoluciones y pares de giro exactamente adaptados para el tratamiento del acero Inox, para un rectificado fresco con un acabado perfecto
- Diseño delgado para un trabajo sin fatiga en elementos de construcción estrechos o por encima de la cabeza
- Metabo Quick para cambiar el disco sin herramienta mediante tuerca de sujeción rápida
- Cubierta protectora regulable sin necesidad de herramienta; se puede fijar protegida contra torsión
- Batería girable para trabajar mejor en lugares estrechos
- Protección contra sobrecarga: protege el motor contra sobrecalentamiento
- Arranque suave electrónico para una puesta en marcha sin contragolpes
- Seguro contra arranque involuntario: evita un arranque no intencionado tras un corte de corriente
- Filtro protector contra polvo desmontable como protección del motor contra partículas bastas

Discos abrasivos compactos de vellón »Unitized« - VKS



- De material de vellón prensado sobre disco con soporte de fibra de vidrio.
- Para limpiar y prepulir superficies, para rectificar cordones de soldadura, reduce ciclos de trabajo
- Para aceros aleados y altamente aleados, metales NF y ligeros, aceros al cromo y al níquel, titanio, aceros
- Revoluciones máx.: 8.000 /min; 52 m/s
- Revoluciones recomendadas: 3.000 /min

Diámetro x grosor x perforación mm	Granulación	Unidad de venta/unidad de embalaje	Nº de pedido
125 x 22,23	muy fino	1/1	626368000*
125 x 22,23	muy fino	5/1	626417000

Discos abrasivos compactos de vellón »Unitized« - VKS-ZK



- Material de vellón prensado en múltiples capas, con grano abrasivo impregnado en resina sintética (corindón de circonio)
- Gracias a la fijación del grano abrasivo, es posible trabajar desde el desbarbado hasta el trabajo de acabado blando y flexible. Adecuado para desbarbar, rectificar costuras de soldadura, limpieza precisa y trabajos de acabado de superficies.
- Para aceros aleados y altamente aleados, metales NF y ligeros, aceros al cromo y al níquel, titanio, aceros
- Es posible el afilado del abrasivo para un trabajo preciso. Muy baja profundidad de rugosidad del material tratado.
- Perforación 22,23 mm (para amoladoras angulares)
- Máx. 10.000 /min; revoluciones recomendadas: 3.000 /min

Diámetro x grosor x perforación mm	Granulación	Unidad de venta/unidad de embalaje	Nº de pedido
125 x 6 x 22,23	gruesa	1/5	626482000
125 x 6 x 22,23	media	1/5	626483000

Disco abrasivo de láminas combinado - KLS



- De tejido de lijar de corindón especial de alta calidad en combinación con vellón de lijar de alta calidad.
- Desde la abrasión del material hasta el rectificado fino en sólo un ciclo de trabajo. Aspecto del rectificado muy uniforme con una abrasión buena del material.
- Para tratar costuras de soldaduras, como p.ej. para rectificar o repulir. Para quitar rasguños y daños ligeros en la pieza de trabajo.
- Apropiado para trabajos de rectificado, limpieza y acabado en acero Inox, acero, metales NF y ligeros, aleaciones de titanio
- Velocidad máxima de trabajo: 80 m/s
- Revoluciones recomendadas: 3.000 /min

Diámetro x perforación mm	Granulación	Unidad de venta/unidad de embalaje	Nº de pedido
125 x 22,23	gruesa	1/1	626369000*
125 x 22,23	gruesa	5/1	626415000
125 x 22,23	media	1/1	626370000*
125 x 22,23	media	5/1	626416000

Discos abrasivos de láminas



Clase de calidad corindón de circonio »Flexiamant Convex«

- Disco abrasivo de láminas especialmente formado con láminas redondeadas hacia arriba
- Abrasivo: corindón de circonio
- Gracias al diseño especial, muy adecuados para el tratamiento de costuras en ángulo; es posible un tratamiento más rápido y más eficiente; incluso adecuados para el rectificado de superficies.
- Buena potencia abrasiva con una duración alta gracias al uso de corindón de circonio.
- Apropiado para el tratamiento de acero y acero Inox.
- Aspecto del rectificado uniforme; rectificado cómodo con muy pocas vibraciones
- Velocidad máxima de trabajo 80 m/s

Diámetro x perforación mm	Granulación	Modelo	Nº revoluciones máx. /min	Unidad de venta/unidad de embalaje	Nº de pedido
125 x 22,23	P 40	—	12.200	1/10	626462000
125 x 22,23	P 60	—	12.200	1/10	626463000
125 x 22,23	P 80	—	12.200	1/10	626464000

* Embalado para autoservicio



Clase de calidad cerámica »Flexiamant Super Convex«

- Disco abrasivo de láminas especialmente formado con láminas redondeadas hacia arriba
- Gracias al diseño especial, muy adecuados para el tratamiento de costuras en ángulo; es posible un tratamiento más rápido y más eficiente; incluso adecuados para el rectificado de superficies.
- Muy buena potencia abrasiva con una duración muy alta gracias al uso de grano cerámico.
- Rectificado refrigerado en materiales de conducción inadecuada del calor
- Para el tratamiento de acero y acero Inox. Gracias a la gran capacidad de carga, son muy apropiados para trabajos extremos de rectificado, como el tratamiento de aceros altamente aleados, aleaciones de titanio, aleaciones basadas en níquel, así como acero al cromo y al cromo-níquel, latón y bronce.
- Aspecto del rectificado uniforme; rectificado cómodo con muy pocas vibraciones
- Velocidad máxima de trabajo 80 m/s

Diámetro x perforación mm	Granulación	Modelo	Nº revoluciones máx. /min	Unidad de venta/unidad de embalaje	Nº de pedido
125 x 22,23	P 60		12.200	1/10	626460000
125 x 22,23	P 80		12.200	1/10	626461000

Discos abrasivos de láminas



Clase de calidad cerámica »Flexiamant Super«

- Disco abrasivo de láminas con láminas perfiladas, rectas, especialmente apropiado para el tratamiento de costuras en ángulo. Las láminas perfiladas, en forma de abanico, dispuestas radialmente, se adaptan perfectamente al contorno de la pieza de trabajo. Especialmente adecuado para costuras de soldadura uniformemente planas. Gracias a la forma acodada, también se puede utilizar en lugares de difícil acceso.
- Alta potencia abrasiva con alta duración gracias al uso de grano cerámico.
- Resultados excelentes en la rectificación de superficies y bordes de aceros e Inox. Gracias a la gran capacidad de carga, idealmente apropiados para trabajos extremos de rectificado, como el tratamiento de aceros altamente aleados, aleaciones de titanio, aleaciones basadas en níquel, así como acero al cromo y al cromo-níquel, latón y bronce.
- Rectificado refrigerado en materiales de conducción inadecuada del calor
- Revoluciones máx.: 10.000 r.p.m.-1

Diámetro mm	Grosor mm	Rosca interior	Granulación	Modelo	Nº revoluciones máx. /min	Unidad de venta/unidad de embalaje	Nº de pedido
125	8	M 14	P 40		10.000	1/5	626470000
125	8	M 14	P 60		10.000	1/5	626471000
125	8	5/8 "	P 40		10.000	1/5	626486000
125	8	5/8 "	P 60		10.000	1/5	626487000

Hojas de lijar adhesivas »Metabo Pyramid«



- Estructura tridimensional del abrasivo (en forma de pirámide)
- Alta potencia abrasiva con un aspecto del rectificado uniforme y fino. Alta duración. Progreso más rápido del trabajo en comparación con abrasivos usuales gracias a una significativa reducción de los ciclos de trabajo.
- Para quitar rasguños, película de laminación en acero Inox. Preparar para pulir.
- Apropiado para el uso en todo el sector metalúrgico; especialmente para aceros Inox, aleaciones de titanio, de cobalto, de níquel, de cromo.

Diámetro mm	Granulación	Unidad de venta	Nº de pedido
125	P 120 (A 160)	5	626371000*
125	P 280 (A 65)	5	626372000*
125	P 400 (A 45)	5	626373000*
125	P 600 (A 30)	5	626374000*
125	P 1200 (A 16)	5	626403000*
125	P 2000 (A 6)	5	626404000*

Plato de apoyo adhesivo »Metabo Pyramid«



- Con enganche velcro y capa intermedia flexible, esponjado; para el asiento de accesorios para pulir y lijar
- Plato abrasivo para pulir y para trabajos medianamente difíciles de rectificado. Especialmente recomendable para las hojas de lijar adhesivas Metabo Piramidal

Rosca interior	Diámetro mm	Grosor mm	Unidad de venta	Nº de pedido
5/8 "	125	3	1	623298000*
M 14	125	3	1	623300000*

Discos compactos adhesivos de vellón »Unitized« - VKS



- De material de vellón prensado con tejido velcro
- Para limpiar y prepolir superficies, para rectificar cordones de soldadura, reduce ciclos de trabajo
- Para aceros aleados y altamente aleados, metales NF y ligeros, aceros al cromo y al níquel, titanio, aceros

Diámetro mm	Granulación	Unidad de venta	Nº de pedido
125	muy fina	1	626375000*

Vellones de limpieza



- Para eliminar óxido ligera, rebajar pinturas y esmaltes del metal, limpiar costuras de soldadura, metales pesados, cobre, aluminio y latón, para rectificar acero y estructurar madera
- Velocidad máxima de trabajo: 63 m/s
- Revoluciones recomendadas con Ø 115 mm: 2.900 r.p.m., Ø 125 mm: 2.700 r.p.m.

Diámetro x perforación mm	Unidad de venta	Nº de pedido
115 x 22,23	1	624346000*
125 x 22,23	1	624347000*

Otros accesorios para amoladoras angulares Inox

	Nº de pedido
<p>Talco</p> <ul style="list-style-type: none"> ■ Para limpiar, cuidar y pulir superficies lisas, especialmente de acero Inox, plata, latón, vidrio, cerámica, etc. ■ Contenido: 300 g, pulverizador 	626399000
<p>Cinta adhesiva de Inox</p> <ul style="list-style-type: none"> ■ Para rectificar a inglete perfiles de acero fino soldados. ■ Medidas: 2,5 m x 40 x 0,15 mm 	626376000
<p>3 paños de microfibra 380 x 380 mm</p> <ul style="list-style-type: none"> ■ Para limpiar y esparcir uniformemente preservativos y sustancias pulidoras, quitar pastas y cremas residuales ■ Apropiados para todos los metales y materiales plásticos duros 	626398000*
<p>Spray para el cuidado del Inox 400 ml</p> <ul style="list-style-type: none"> ■ Para limpiar, conservar y sellar superficies, especialmente de aceros finos 	626377000

* Embalado para autoservicio



Datos técnicos

Lijadora de banda estrecha
BFE 9-20 Set

Potencia nominal absorbida	950 W
Potencia suministrada	510 W
Velocidad de cinta marcha en vacío	9 - 20 m/s
Anchura de la cinta abrasiva	6 - 19 mm
Longitud de la cinta abrasiva	457 mm
Longitud útil del brazo para lijadora de banda estrecha	90 mm
Peso sin cable de red	1,8 kg
Longitud del cable	4 m

Suministro estándar

Nº de pedido	602244500 ¹⁾	602244000
Empuñadura adicional	■	■
Brazo para lijadora de banda estrecha 1 (para anchura de banda 6 y 13 mm)	■	■
Brazo para lijadora de banda estrecha 4 (para anchura de banda 19 mm)	■	
10 cintas de lijar circonio (6x457 mm; P60)	■	
10 cintas de lijar circonio (6x457 mm; P120)	■	
10 cintas de lijar circonio (19x457 mm; P60)	■	
10 cintas de lijar circonio (19x457 mm; P120)	■	
2 cintas de vellón (6x457 mm; medias)	■	
2 cintas de vellón (19x457 mm; medias)	■	
Caja de transporte de chapa de acero	■	

¹⁾ disponible también en 120 V

Ventajas del producto

- Lijadora de banda estrecha potente, compacta para lijar, satinar y desbarbar en lugares de difícil acceso
- Motor Marathon de Metabo con protección contra polvo patentado para una larga vida útil
- Electrónica de onda plena Vario-Constamatic (VC) con rueda de ajuste: para trabajar con revoluciones adecuadas al material, que permanecen casi constantes bajo carga
- Adaptador de rectificado girable en 360° sin herramienta para la adaptación perfecta a cualquier posición de trabajo
- Rodillo de accionamiento perfilado: reduce el deslizamiento de la cinta de lijar
- Cambio de la cinta de lijar sin herramientas y guía de la cinta ajustable
- Arranque suave electrónico para una puesta en marcha sin contragolpes
- Escobillas de carbón autodesconectantes para proteger el motor

Componentes del sistema

181 → Accesorios

72 → Baterías

18 V



Datos técnicos

Lijadora de banda estrecha de batería
BF 18 LTX 90

Tipo de batería	Li-Ion / LiHD
Tensión de la batería	18 V
Velocidad de cinta marcha en vacío	8 m/s
Anchura de la cinta abrasiva	6 - 19 mm
Longitud de la cinta abrasiva	457 mm
Longitud útil del brazo para lijadora de banda estrecha	90 mm
Peso (con batería)	2,6 kg

Suministro estándar

Nº de pedido	600321
Empuñadura adicional	■
Filtro de polvo	■
Brazo para lijadora de banda estrecha 1 (para anchura de banda 6 y 13 mm)	■
Llave hexagonal	■
sin batería, sin cargador	■

Ventajas del producto

- Lijadora de banda estrecha de batería potente, compacta para rectificar, satinar y desbarbar en lugares de difícil acceso
- Motor robusto para una larga vida útil
- Cambio de la cinta de lijar sin herramientas y guía de la cinta ajustable
- Adaptador de rectificado girable en 360° sin herramienta para la adaptación perfecta a cualquier posición de trabajo
- Batería girable para trabajar mejor en lugares estrechos
- Filtro protector contra polvo desmontable como protección del motor contra partículas bastas
- Protección contra sobrecarga: protege el motor contra sobrecalentamiento
- Arranque suave electrónico para una puesta en marcha sin contragolpes
- Seguro contra arranque involuntario: evita un arranque no intencionado tras un corte de corriente

Cintas de lijar de corindón de circonio



- Para el uso en todo el sector metalúrgico, especialmente para el tratamiento de aceros Inox / aceros finos. Tejido abrasivo con base de algodón.
- Alta potencia abrasiva con alta duración. Aspecto uniforme del rectificado.
- Para rectificado basto y desbarbar acero y acero Inox
- Velocidad de circunferencia recomendada: 15-25 m/s

Dimensiones mm	Granulación	Unidad de venta	Nº de pedido
6 x 457	P 40	10	626344000*
6 x 457	P 60	10	626345000*
6 x 457	P 80	10	626346000*
6 x 457	P 120	10	626347000*
13 x 457	P 40	10	626348000*
13 x 457	P 60	10	626349000*
13 x 457	P 80	10	626350000*
13 x 457	P 120	10	626351000*
19 x 457	P 40	10	626352000*
19 x 457	P 60	10	626353000*
19 x 457	P 80	10	626354000*
19 x 457	P 120	10	626355000*

Cintas de lijar de grano cerámico



- Para el uso en todo el sector metalúrgico, especialmente para el tratamiento de aceros Inox/aceros finos. Tejido abrasivo con base de algodón.
- Potencia abrasiva extremadamente alta con una duración muy elevada gracias al grano cerámico autoafilante. Aspecto del rectificado uniforme y los mejores resultados de rectificado.
- Para la rectificación previa y final, p.ej. de contornos, perfiles, etc.
- Velocidad de circunferencia recomendada: 15-25 m/s para acero Inox
- Velocidad de circunferencia recomendada: 20-30 m/s para metales NF
- Velocidad de circunferencia recomendada: 5-10 m/s para aleaciones Ni/Co termoestables

Dimensiones mm	Granulación	Unidad de venta	Nº de pedido
13 x 457	P 40	10	626360000*
13 x 457	P 60	10	626361000*
13 x 457	P 80	10	626362000*
13 x 457	P 120	10	626363000*





Cintas de vellón







- Para trabajos de rectificado, limpieza y acabado. Para quitar arañazos, colores de revenido y capas de óxido.
- Para preparar, rectificar y repulir costuras de soldaduras
- Velocidad de circunferencia recomendada: 25-30 m/s para acero
- Velocidad de circunferencia recomendada: 15-25 m/s para acero Inox
- Velocidad de circunferencia recomendada: 30-40 m/s para metales NF blandos
- Velocidad de circunferencia recomendada: 5-15 m/s para aleaciones Ni/Co termoestables

Dimensiones mm	Granulación	Unidad de venta	Nº de pedido
6 x 457	gruesa	5	626383000*
6 x 457	media	5	626384000*
6 x 457	muy fina	5	626386000*
13 x 457	gruesa	5	626387000*
13 x 457	media	5	626388000*
13 x 457	muy fina	5	626390000*
19 x 457	gruesa	5	626391000*
19 x 457	media	5	626392000*
19 x 457	muy fina	5	626394000*

* Embalado para autoservicio

Brazos para lijadora de banda estrecha		Nº de pedido
	Brazo para lijadora de banda estrecha 1 <ul style="list-style-type: none"> Equipamiento estándar de la máquina. Adecuado para cintas de lijar 6 x 457 mm y 13 x 457 mm. Para rectificar en lugares estrechos, soldaduras en ángulo, desbarbar bordes, rectificar espacios entre ranuras en tablas ranuradas y machihembradas 	626379000*
	Brazo para lijadora de banda estrecha 2 <ul style="list-style-type: none"> Apropiado para cintas de lijar 6x457 mm Para rectificar en lugares estrechos, bordes, desbarbar tubos, rectificar espacios entre ranuras en tablas ranuradas y machihembradas 	626380000*
	Brazo para lijadora de banda estrecha 3 <ul style="list-style-type: none"> Adecuado para cintas de lijar 13 x 457 mm Para rectificar bordes, desbarbar tubos, rectificar costuras a tope 	626381000*
	Brazo para lijadora de banda estrecha 4 <ul style="list-style-type: none"> Adecuado para cintas de lijar 19x457 mm Para rectificar bordes y superficies y rectificar radios y uniones 	626382000*

Otros accesorios para lijadoras de banda estrecha		Nº de pedido
	Adaptador para la lijadora de banda estrecha <ul style="list-style-type: none"> Para prolongar los brazos para lijadora de banda estrecha. Para el uso de cintas de lijar con una longitud de cinta de 520 mm y 533 mm. 	626378000
	Talco <ul style="list-style-type: none"> Para limpiar, cuidar y pulir superficies lisas, especialmente de acero Inox, plata, latón, vidrio, cerámica, etc. Contenido: 300 g, pulverizador 	626399000
	3 paños de microfibra 380 x 380 mm <ul style="list-style-type: none"> Para limpiar y esparcir uniformemente preservativos y sustancias pulidoras, quitar pastas y cremas residuales Apropiados para todos los metales y materiales plásticos duros 	626398000*
	Spray para el cuidado del Inox 400 ml <ul style="list-style-type: none"> Para limpiar, conservar y sellar superficies, especialmente de aceros finos 	626377000



Datos técnicos	Lijadora de soldaduras en ángulo KNSE 9-150 Set
Potencia nominal absorbida	950 W
Potencia suministrada	510 W
Revoluciones marcha en vacío	900 - 3.800 /min
Diámetro de disco	150 mm
Rosca de husillo	M 14
Peso sin cable de red	2,7 kg
Longitud del cable	4 m

Suministro estándar	
Nº de pedido	602265 ¹⁾
Cubierta protectora	■
Brida de apoyo	■
Tuerca de dos agujeros	■
Empuñadura adicional	■
Llave para agujeros frontales	■
Llave hexagonal	■
1 disco compacto de vellón (150x6x25,4 mm; medio)	■
1 disco compacto de vellón (150x6x25,4 mm; muy fino)	■
2 discos compactos de vellón (150x3x 25,4 mm; medios)	■
1 lima de pulir (incl. 2 recambios para lima de perfilar)	■
Caja de transporte de chapa de acero	■

¹⁾ disponible también en 120 V

Ventajas del producto

- Lijadora de soldaduras en ángulo muy plana, para tratar costuras en ángulo de acero Inox en huecos estrechos
- Con gran capacidad de arrastre para un trabajo efectivo gracias al engranaje reductor de dos etapas
- Motor Marathon de Metabo con protección contra polvo patentado para una larga vida útil
- Electrónica de onda plena Vario-Constamatic (VC) con rueda de ajuste: para trabajar con revoluciones adecuadas al material, que permanecen casi constantes bajo carga
- Robusto engranaje planetario para una vida útil especialmente larga
- Cubierta protectora desmontable, regulable sin necesidad de herramientas
- Accionamiento por correa de poco mantenimiento para una larga vida útil
- Protección contra sobrecarga: protege el motor contra sobrecalentamiento
- Arranque suave electrónico para una puesta en marcha sin contragolpes
- Seguro contra arranque involuntario: evita un arranque no intencionado tras un corte de corriente
- Escobillas de carbón autodesconectantes para proteger el motor

Componentes del sistema

184 ➔ Accesorios

72 ➔ Baterías

18 V



Datos técnicos	Lijadora de soldaduras en ángulo de batería KNS 18 LTX 150
Tipo de batería	Li-Ion / LiHD
Tensión de la batería	18 V
Revoluciones marcha en vacío	3.800 /min
Diámetro de disco	150 mm
Rosca de husillo	M 14
Peso (con batería)	3 kg

Suministro estándar

Nº de pedido	600191
Cubierta protectora	■
Brida de apoyo	■
Tuerca de dos agujeros	■
Empuñadura adicional	■
Filtro de polvo	■
Llave para agujeros frontales	■
Llave hexagonal	■
sin batería, sin cargador	■

Ventajas del producto

- Lijadora de soldaduras en ángulo de batería muy plana para tratar costuras en ángulo de acero Inox en huecos estrechos
- Motor robusto para una larga vida útil
- Cubierta protectora desmontable, regulable sin necesidad de herramientas
- Accionamiento por correa de poco mantenimiento para una larga vida útil
- Batería girable para trabajar mejor en lugares estrechos
- Filtro protector contra polvo desmontable como protección del motor contra partículas bastas
- Protección contra sobrecarga: protege el motor contra sobrecalentamiento
- Arranque suave electrónico para una puesta en marcha sin contragolpes
- Seguro contra arranque involuntario: evita un arranque no intencionado tras un corte de corriente

* Embalado para autoservicio

Discos compactos de vellón »Unitized« - VKS



- De material de vellón prensado
- Para limpiar y prepulir superficies, para rectificar cordones de soldadura, reduce ciclos de trabajo
- Para aceros aleados y altamente aleados, metales NF y ligeros, aceros al cromo y al níquel, titanio, aceros
- El disco compacto de vellón se puede perfilar con la lima de perfilar (626396000)
- Velocidad máxima de trabajo: 60 m/s
- Revoluciones máximas: 6.000 /min
- Revoluciones recomendadas: 3.000 /min

Diámetro x grosor x perforación mm	Granulación	Unidad de venta	Nº de pedido
150 x 3 x 25,4	medio	1	626400000*
150 x 6 x 25,4	muy fino	1	626401000*
150 x 6 x 25,4	medio	1	626402000*



Disco de fieltro



- Para pulir aceros VA y metales NF, siempre en combinación con una pasta de pulir
- Velocidad máxima de trabajo: 31 m/s
- Revoluciones máximas: 3.900 /min
- Revoluciones recomendadas: 600-1.100 /min

Diámetro x grosor x perforación mm	Granulación	Unidad de venta	Nº de pedido
150 x 5 x 25,4	blando	1	626395000*

Otros accesorios para lijadoras de soldaduras en ángulo

	Nº de pedido
 <p>Polvo de talco</p> <ul style="list-style-type: none"> ■ Para limpiar, cuidar y pulir superficies lisas, especialmente de acero Inox, plata, latón, vidrio, cerámica, etc. ■ Contenido: 300 g, pulverizador 	626399000
 <p>3 paños de microfibra 380 x 380 mm</p> <ul style="list-style-type: none"> ■ Para limpiar y esparcir uniformemente preservativos y sustancias pulidoras, quitar pastas y cremas residuales ■ Apropriados para todos los metales y materiales plásticos duros 	626398000*
 <p>Spray para el cuidado del Inox 400 ml</p> <ul style="list-style-type: none"> ■ Para limpiar, conservar y sellar superficies, especialmente en aceros finos 	626377000



Datos técnicos	Satinadora SE 17-200 RT Set
Potencia nominal absorbida	1.700 W
Potencia suministrada	1.070 W
Revoluciones marcha en vacío	800 - 3.000 /min
Par de giro	17 Nm
Rosca de husillo	M14
Diámetro de la muela abrasiva	100 - 200 mm
Ancho de la muela abrasiva	50 - 100 mm
Peso sin cable de red	2,9 kg
Longitud del cable	4 m

Suministro estándar	602259500 ¹⁾	602259000
Nº de pedido		
Empuñadura adicional	■	■
1 rodillo de expansión (Ø90x100 mm)	■	
3 cintas de lijar (Ø90x100 mm; P80)	■	
1 rueda abrasiva de vellón (Ø105x100 mm; P280)	■	
1 rueda abrasiva de láminas (Ø105x100 mm; P80)	■	
1 rueda abrasiva de vellón/láminas (Ø105x100 mm, P 180)	■	
Caja de transporte de chapa de acero	■	

¹⁾ disponible también en 120 V

Ventajas del producto

- Potente satinadora de batería para rectificar, satinar, cepillar y pulir hasta brillo intenso de, p.ej., acero Inox
- Máxima productividad gracias al potente motor de 1700 vatios y el engranaje planetario con gran capacidad de arrastre
- Ergonomía perfecta gracias al área de empuñadura delgada, para un guiado óptimo y trabajar sin fatiga
- Ajuste sin herramienta y rápido de la chapa protectora y la empuñadura adicional
- Motor Marathon de Metabo con protección contra polvo patentado para una larga vida útil
- Electrónica de onda plena Vario-Tacho-Constamatic (VTC) con rueda de ajuste: para trabajar con revoluciones adecuadas al material que permanecen constantes bajo carga
- Bloqueo del husillo y tuerca de sujeción sin herramientas para un cambio rápido del accesorio
- Mandril de sujeción en arrastre de forma, de marcha suave para un aspecto uniforme del rectificado
- Protección contra sobrecarga: protege el motor contra sobrecalentamiento
- Arranque suave electrónico para una puesta en marcha sin contragolpes
- Seguro contra arranque involuntario: evita un arranque no intencionado tras un corte de corriente
- Escobillas de carbón autodesconectantes para proteger el motor

Componentes del sistema

186 ➔ Accesorios | 72 ➔ Baterías

18 V





Datos técnicos	Satinadora de batería S 18 LTX 115
Tipo de batería	Li-Ion / LiHD
Tensión de la batería	18 V
Revoluciones marcha en vacío	3.000 /min
Rosca de husillo	M 14
Diámetro de la muela abrasiva	100 - 200 mm
Ancho de la muela abrasiva	50 - 100 mm
Peso (con batería)	3,1 kg

Suministro estándar	600154
Nº de pedido	
Empuñadura adicional	■
Filtro de polvo	■
sin batería, sin cargador	■

Ventajas del producto

- Satinadora de batería compacta para rectificar, satinar, cepillar y pulir hasta brillo intenso de, p.ej., acero Inox
- Motor robusto para una larga vida útil
- Bloqueo del husillo y tuerca de sujeción sin herramientas para un cambio rápido del accesorio
- Ajuste sin herramienta y rápido de la chapa protectora y la empuñadura adicional
- Marcha suave para un aspecto uniforme del rectificado
- Batería girable para trabajar mejor en lugares estrechos
- Filtro protector contra polvo desmontable como protección del motor contra partículas bastas
- Protección contra sobrecarga: protege el motor contra sobrecalentamiento
- Arranque suave electrónico para una puesta en marcha sin contragolpes
- Seguro contra arranque involuntario: evita un arranque no intencionado tras un corte de corriente

* Embalado para autoservicio

Rodillos de expansión		Nº de pedido
	Rodillo de expansión ■ Para la utilización de cintas de lijar y manguitos abrasivos. Las cintas de lijar y los manguitos abrasivos se deslizan sobre el rodillo y se tensan de forma segura gracias a la fuerza centrífuga. Diámetro: 90 mm Anchura: 100 mm	623470000
	Rodillo de expansión inflable ■ Para la utilización de cintas de lijar y manguitos abrasivos. Las cintas de lijar y los manguitos abrasivos se deslizan sobre el cilindro y se tensan de forma segura gracias a la fuerza centrífuga. El volumen de aire en el cilindro se adapta individualmente. ■ Ideal para un tratamiento más fácil de contornos Diámetro: 90 mm Anchura: 100 mm	623542000

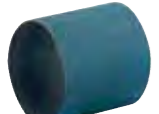
Cintas de lijar 90 x 100 mm					
Diámetro mm	Anchura mm	Granulación	Unidad de venta	Nº de pedido	
	Cintas de lijar de corindón de circonio, 90x100 mm ■ Material: corindón de circonio con granulación P 40, 60, 80, 120/ corindón normal con grano P 220 ■ Adecuadas tanto para todo el sector metalúrgico como para aceros Inox ■ Para eliminar los arañazos y rectificar costuras de soldadura ■ Sólo en combinación con el rodillo de expansión 623470000 ■ Velocidad máxima de trabajo: 30 m/s; recomendada 20 m/s				
90	100	P 40	10	623512000	
90	100	P 60	10	623473000	
90	100	P 80	10	623474000	
90	100	P 120	10	623475000	
90	100	P 220	10	623476000	

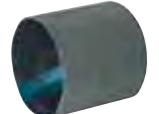
	Cintas de lijar »Metabo Pyramid«, 90 x 100 mm ■ Para el uso en todo el sector metalúrgico, especialmente para tratar aceros finos / Inox ■ Estructura tridimensional de los abrasivos (en forma de pirámide). Alta potencia abrasiva con un aspecto del rectificado muy uniforme y fino durante toda la duración. ■ Progreso rápido del trabajo; reduce significativamente los ciclos de trabajo en comparación con los abrasivos usuales ■ Revoluciones máx.: 6.400 /min; revoluciones recomendadas: 4.200 /min				
90	100	P 120 (A 160)	5	626405000*	
90	100	P 280 (A 65)	5	626406000*	
90	100	P 400 (A 45)	5	626407000*	
90	100	P 600 (A 30)	5	626408000*	
90	100	P 1200 (A 16)	5	626409000*	
90	100	P 2000 (A 6)	5	626410000*	

Manguitos abrasivos de vellón					
Diámetro mm	Anchura mm	Modelo	Unidad de venta	Nº de pedido	
	■ Para eliminar arañazos y capas de óxido, deslustrar, satinar, desbarbar y rectificación de alta precisión ■ Sólo en combinación con el rodillo de expansión ■ Revoluciones máx.: 6.400 /min; revoluciones recomendadas: 3.200 /min				
90	100	gruesa	2	623519000	
90	100	media	2	623495000	
90	100	fina	2	623496000	

Ruedas abrasivas de láminas					
Diámetro mm	Anchura mm	Granulación	Unidad de venta	Nº de pedido	
	■ Para eliminar óxido, capas de óxido, arañazos ■ Para estructurar y satinar metales ■ Revoluciones máx.: 5.800 /min; revoluciones recomendadas: 3.200 /min				
105	100	P 40	1	623477000	
105	100	P 60	1	623513000	
105	100	P 80	1	623479000	
105	100	P 120	1	623480000	
105	100	P 180	1	623481000	
105	100	P 240	1	623482000	

Ruedas abrasivas de láminas/vellón					
Diámetro mm	Anchura mm	Granulación	Unidad de venta	Nº de pedido	
	■ Láminas abrasivas de corindón especial combinadas con vellón de nylon granulado ■ Para deslustrar, satinar y eliminar arañazos en metales ■ Para retirar pinturas viejas y alisar materiales de madera ■ Revoluciones máx.: 5.600 /min; revoluciones recomendadas: 2.900 /min				
105	100	P 60	1	623483000	
105	100	P 80	1	623484000	
105	100	P 180	1	623485000	
105	50	P 60	1	623526000	
105	50	P 80	1	623527000	
105	50	P 180	1	623528000	

Ruedas abrasivas de vellón					
Diámetro mm	Anchura mm	Granulación	Unidad de venta	Nº de pedido	
	■ Vellón de nylon granulado elástico para deslustrar, satinar y pulir sin dejar sombras en acero Inox y metales NF ■ Para alisar superficies de madera ■ Revoluciones máx.: 5.600 /min; revoluciones recomendadas: 2.900 /min, Ø 115 mm: 2.600 /min				
105	100	P 60	1	623486000	
105	100	P 80	1	623487000	
105	100	P 180	1	623488000	
105	100	P 280	1	623514000	
115	100	P 400	1	623468000	
115	100	P 600	1	623469000	
115	100	P 900	1	623494000	

Rueda abrasiva de vellón ondulado					
Diámetro mm	Anchura mm	Granulación	Unidad de venta	Nº de pedido	
	■ Para deslustrar sin transiciones y satinar superficies de acero Inox y metales NF ■ Para eliminar arañazos ligeros y limpiar superficies ■ Vellón de nylon granulado flexible dispuesto de modo ondulado en el núcleo ■ Revoluciones máx.: 5.900 /min; revoluciones recomendadas: 3.000 /min				
100	100	P 180	1	623567000	

* Embalado para autoservicio

Rodillo abrasivo de vellón duro



- Para limpiar y descascarillar cordones de soldadura
- Eliminar óxido, capas de óxido y pinturas
- Potente rectificado longitudinal en aceros al vanadio
- Revoluciones máximas: 5.400 /min; revoluciones recomendadas: 2.800 /min

Diámetro mm	Anchura mm	Granulación	Unidad de venta	Nº de pedido
110	100	P 46	1	623525000

Ruedas abrasivas de goma



- Mezcla de goma entremezclada con grano abrasivo CSI
- Para eliminar pequeños arañazos. Para un rectificado longitudinal claro, brillante y decorativo de aceros al vanadio y metales NF
- Revoluciones máximas: 2.700 /min; revoluciones recomendadas: 1.400 /min

Diámetro mm	Anchura mm	Granulación	Unidad de venta	Nº de pedido
105	100	P 60	1	623510000
105	100	P 180	1	623499000

Anillos de pulir



- Anillos de pulir de sisal**
- Para prepulir y pulir acero y acero Inox en combinación con la pasta de pulir blanca, 623520000
 - Revoluciones máximas: 6.100 /min; revoluciones recomendadas: 1.900 /min
- Diámetro: 100 mm
Anchura: 15 mm
Modelo: impregnado
Unidad de venta: 5

Nº de pedido
623507000



- Anillos de pulir de vellón**
- Para prepulir y pulir metales NF, en combinación con la pasta de pulir marrón, 623522000
 - Revoluciones máximas: 6.100 /min; revoluciones recomendadas: 1.900 /min
- Diámetro: 100 mm
Anchura: 10 mm
Modelo: duro
Unidad de venta: 8

Nº de pedido
623508000



- Anillos de pulir de vellón**
- Para pulir hasta brillo intenso todos los metales, en combinación con la pasta de pulir azul, 623524000
 - Revoluciones máximas: 6.100 /min; revoluciones recomendadas: 1.900 /min
- Diámetro: 100 mm
Anchura: 10 mm
Modelo: blando
Unidad de venta: 8

Nº de pedido
623509000

Pastas de pulir



- Pasta de pulir blanca**
- Para prepulir y pulir acero y acero Inox
- Peso: 250 g

Nº de pedido
623520000



- Pasta de pulir marrón**
- Para prepulir y pulir metales NF
- Peso: 250 g

Nº de pedido
623522000



- Pasta de pulir azul**
- Para pulir hasta brillo intenso todos los metales
- Peso: 250 g

Nº de pedido
623524000

Cepillos redondos de alambre de acero

- Para desoxidar, desbarbar y limpiar metales
- Para cepillar anillos anuales blandos en madera
- Revoluciones máximas: 6.000 /min; revoluciones recomendadas: 3.000 - 4.500 /min

Diámetro mm	Anchura mm	Grosor de alambre	Nº de pedido
100	70	0,27 mm	623501000



Cepillos redondos de alambre Inox

- Con alambre inoxidable. Para limpiar cordones de soldadura, desbarbar, desoxidar, raspar
- Revoluciones máximas: 6.000 /min; revoluciones recomendadas: 2.400 - 3.900 /min

Diámetro mm	Anchura mm	Grosor de alambre	Nº de pedido
100	70	0,20 mm	623503000



Cepillos redondos de plástico

- Cepillo redondo granulado, elástico para raspar y desbarbar metales
- Para efectos rústicos en madera
- Revoluciones máximas: 6.000 /min; revoluciones recomendadas: 2.400 - 3.900 /min

Diámetro mm	Anchura mm	Nº de pedido
100	70	623505000



Cepillo redondo de fibra

- Para emplear en materias derivadas de la madera. Para pulir materias derivadas de la madera coloreadas.
- Crear efectos satinados. Desempolvar y limpiar.
- Revoluciones máximas: 6.000 /min; revoluciones recomendadas: 2.400 - 3.900 /min

Diámetro mm	Anchura mm	Nº de pedido
100	100	623506000



Anillos distanciadores

- 3 anillos distanciadores**
- Para compensar anchuras al utilizar rodillos abrasivos, cepillos, anillos pulidores

Nº de pedido
623511000



Bandas abrasivas con conexión

		Nº de pedido
	Bandas abrasivas con conexión ■ Con superficie corrugada para trabajar sin deslizamientos con cintas de lijar, vellones abrasivos y cinta de fieltro Diámetro: 85 mm Anchura: 70 mm	623529000

Cinta adhesiva

		Nº de pedido
	Cinta adhesiva ■ Para volver a cerrar las cintas de lijar	623530000

Cintas de vellón

	<ul style="list-style-type: none"> ■ Para la rectificación de alta precisión o el pulido incluso en construcciones tubulares "cerradas" ■ Se puede volver a cerrar gracias "al cierre de ojal" ■ Solo en combinación con la banda abrasiva con conexión 623529000 	
--	--	--

Longitud mm	Anchura mm	Modelo	Unidad de venta	Nº de pedido
660	30	gruesa	3	623536000
660	30	media	3	623537000
660	30	fina	3	623538000
660	30	súper fina	3	623539000

Cinta de fieltro

		Nº de pedido
	Cinta de fieltro ■ Para trabajos de pulido incluso en construcciones tubulares "cerradas" ■ Utilizable por ambos lados ■ Se puede volver a cerrar gracias "al cierre de ojal" ■ Solo en combinación con la banda abrasiva con conexión 623529000 Longitud: 600 mm Anchura: 30 mm Unidad de venta: 1	623541000

Cubierta protectora 50 mm incl. mandril de sujeción

	<ul style="list-style-type: none"> ■ La cubierta protectora y el mandril de sujeción se construyeron especialmente para el uso con las ruedas abrasivas de láminas/vellón y las ruedas abrasivas de vellón de 50 mm de ancho. Esto permite trabajar cerca del borde. 	
		Nº de pedido
Cubierta protectora 50 mm incl. mandril de sujeción 5/8"		626413000
Cubierta protectora 50 mm incl. mandril de sujeción M 14		626414000

Cinta adhesiva de Inox

		Nº de pedido
	Cinta adhesiva de Inox ■ Para rectificar a inglete perfiles de acero fino soldados. ■ Medidas: 2,5 m x 40 x 0,15 mm	626376000

Paño de microfibra

		Nº de pedido
	3 paños de microfibra 380 x 380 mm ■ Para limpiar y esparcir uniformemente preservativos y sustancias pulidoras, quitar pastas y cremas residuales ■ Apropriados para todos los metales y materiales plásticos duros	626398000*

Spray para el cuidado del Inox

		Nº de pedido
	Spray para el cuidado del Inox 400 ml ■ Para limpiar, conservar y sellar superficies, especialmente de aceros finos	626377000

Talco

		Nº de pedido
	Talco ■ Para limpiar, cuidar y pulir superficies lisas, especialmente de acero Inox, plata, latón, vidrio, cerámica, etc. ■ Contenido: 300 g, pulverizador	626399000

* Embalado para autoservicio



Datos técnicos	Lijadora de cinta para tubos RBE 9-60 Set
Potencia nominal absorbida	900 W
Potencia suministrada	470 W
Velocidad de cinta marcha en vacío	8 - 14 m/s
Dimensiones de la cinta de lijar	30 x 533 mm
Diámetro máx. del tubo	60 mm
Arco abrazado	190 °
Peso sin cable de red	3,1 kg
Longitud del cable	4 m

Suministro estándar

Nº de pedido	602183
10 cintas de lijar circonio (30x533 mm; P80)	■
2 cintas de lijar Pyramid (30x533 mm; P280/A65)	■
2 cintas de lijar Pyramid (30x533 mm; P400/A45)	■
2 cintas de lijar Pyramid (30x533 mm; P600/A30)	■
2 cintas de lijar Pyramid (30x533 mm; P1200/A16)	■
3 cintas de vellón (30x533 mm; medias)	■
Caja de transporte de chapa de acero	■

Ventajas del producto

- Lijadora de cinta para tubos compacta con altas velocidades de cinta para el tratamiento productivo de tubos de acero Inox
- Arco abrazado grande de 190° para superficies sin transiciones
- Motor Marathon de Metabo con protección contra polvo patentada para una larga vida útil
- Electrónica de onda plena Vario-Constamatic (VC) con rueda de ajuste: para trabajar con revoluciones adecuadas al material, que permanecen casi constantes bajo carga
- Cambio de la cinta de lijar sin herramientas y guía de la cinta ajustable
- Protección electrónica contra sobrecarga para una larga vida útil
- Arranque suave electrónico para una puesta en marcha sin contragolpes
- Seguro contra arranque involuntario: evita un arranque no intencionado tras un corte de corriente
- Escobillas de carbón autodesconectantes para proteger el motor

Componentes del sistema

194 ➔ Accesorios

72 ➔ Baterías

18 V



Datos técnicos	Lijadora de cinta para tubos de batería RB 18 LTX 60
Tipo de batería	Li-Ion / LiHD
Tensión de la batería	18 V
Velocidad de cinta marcha en vacío	9,2 m/s
Dimensiones de la cinta de lijar	30 x 533 mm
Diámetro máx. del tubo	60 mm
Arco abrazado	190 °
Peso (con batería)	3,3 kg

Suministro estándar

Nº de pedido	600192
Filtro de polvo	■
sin batería, sin cargador	■

Ventajas del producto

- Lijadora de cinta para tubos compacta para el tratamiento flexible, rápido de tubos de acero Inox
- Arco abrazado grande de 190° para superficies sin transiciones
- Motor robusto para una vida útil
- Cambio de la cinta de lijar sin herramientas y guía de la cinta ajustable
- Batería girable para trabajar mejor en lugares estrechos
- Filtro protector contra polvo desmontable como protección del motor contra partículas bastas
- Protección contra sobrecarga: protege el motor contra sobrecalentamiento
- Arranque suave electrónico para una puesta en marcha sin contragolpes
- Seguro contra arranque involuntario: evita un arranque no intencionado tras un corte de corriente



Datos técnicos	Lijadora de cinta para tubos RBE 15-180 Set
Potencia nominal absorbida	1.550 W
Potencia suministrada	940 W
Velocidad de cinta marcha en vacío	8,4 - 28 m/s
Dimensiones de la cinta de lijar	40 x 760 mm
Diámetro máx. del tubo	180 mm
Arco abrazado	270 °
Peso sin cable de red	3,4 kg
Longitud del cable	4 m

Suministro estándar

Nº de pedido	602243 ¹⁾
Empuñadura adicional	■
10 cintas de lijar circonio (40x760 mm; P80)	■
2 cintas de lijar Piramidal (40x760 mm; P280/A65)	■
2 cintas de lijar Piramidal (40x760 mm; P400/A45)	■
2 cintas de lijar Piramidal (40x760 mm; P600/A30)	■
2 cintas de lijar Piramidal (40x760 mm; P1200/A16)	■
3 cintas de vellón (40x760 mm medias)	■
Cajas de transporte de chapa de acero	■

¹⁾ disponible también en 120 V

Ventajas del producto

- Lijadora de cinta para tubos con gran capacidad de arrastre para tratar incluso tubos de acero Inox más grandes
- Arco abrazado grande de 270° para superficies sin transiciones y un progreso rápido del trabajo
- Motor Marathon de Metabo con protección contra polvo patentado para una larga vida útil
- Electrónica de onda plena Vario-Tacho-Constamatic (VTC) con rueda de ajuste: para trabajar con revoluciones adecuadas al material que permanecen constantes bajo carga
- Rodillo de accionamiento revestido de goma: reduce el deslizamiento de la cinta de lijar
- Cambio de la cinta de lijar sin herramientas y guía de la cinta ajustable
- Protección contra sobrecarga: protege el motor contra sobrecalentamiento
- Arranque suave electrónico para una puesta en marcha sin contragolpes
- Seguro contra arranque involuntario: evita un arranque no intencionado tras un corte de corriente
- Escobillas de carbón autodesconectantes para proteger el motor

Componentes del sistema

194 ➔ Accesorios

01

02

03

04

05

06

07

08

09

10

11

12

13

14

15

Cintas de lijar de corindón normal



- Para el uso en todo el sector metalúrgico. Tejido abrasivo flexible, de dispersión densa con base de algodón estable.
- Buena potencia abrasiva con buena duración. Aspecto uniforme del rectificado.
- Velocidad de circunferencia recomendada: 25-35 m/s

Dimensiones mm	Granulación	Unidad de venta	Nº de pedido
30 x 533	P 120	10	626279000*
30 x 533	P 180	10	626280000*
30 x 533	P 240	10	626281000*
30 x 533	P 320	10	626282000*
30 x 533	P 400	10	626283000*
40 x 760	P 120	10	626300000*
40 x 760	P 180	10	626301000*
40 x 760	P 240	10	626302000*
40 x 760	P 320	10	626303000*
40 x 760	P 400	10	626304000*

Cintas de lijar de corindón de circonio



- Para el uso en todo el sector metalúrgico, especialmente para el tratamiento de aceros Inox/acero fino. Cinta de lijar de alto rendimiento, de dispersión densa con base de algodón.
- Alta potencia abrasiva con alta duración. Aspecto uniforme del rectificado.
- Para rectificado basto y desbarbar acero y acero Inox
- Velocidad de circunferencia recomendada: 25-35 m/s

Dimensiones mm	Granulación	Unidad de venta	Nº de pedido
30 x 533	P 60	10	626284000*
30 x 533	P 80	10	626285000*
30 x 533	P 120	10	626286000*
40 x 760	P 60	10	626305000*
40 x 760	P 80	10	626306000*
40 x 760	P 120	10	626307000*

Cintas de lijar de grano cerámico



- Para el uso en todo el sector metalúrgico, especialmente para el tratamiento de aceros Inox/acero fino. Cinta de lijar flexible de alto rendimiento, de dispersión semiabierta con base de algodón
- Potencia abrasiva extremadamente alta con una duración muy elevada gracias al grano cerámico autoafilante. Aspecto uniforme del rectificado y los mejores resultados de rectificado.
- Para la rectificación previa y final, p.ej. de contornos, perfiles, etc.
- Velocidad de circunferencia recomendada: 25-35 m/s para acero Inox
- Velocidad de circunferencia recomendada: 20-30 m/s para metales NF
- Velocidad de circunferencia recomendada: 5-10 m/s para aceros Ni/Co termoestables

Dimensiones mm	Granulación	Unidad de venta	Nº de pedido
40 x 760	P 60	10	626308000*
40 x 760	P 80	10	626309000*
40 x 760	P 120	10	626310000*

Cintas de lijar »Metabo Piramidal«



- Para el uso en todo el sector metalúrgico, especialmente para tratar aceros finos/Inox
- Estructura tridimensional de los abrasivos (en forma de pirámide). Alta potencia abrasiva con un aspecto del rectificado muy uniforme y fino durante toda la duración.
- Progreso rápido del trabajo; reduce significativamente los ciclos de trabajo en comparación con los abrasivos usuales
- Producto especial para el tratamiento de piezas ligeramente y muy perfiladas en la industria del acero Inox
- Velocidad de circunferencia recomendada: 2,7-8,5 m/s

Dimensiones mm	Granulación	Unidad de venta	Nº de pedido
30 x 533	P 120 (A 160)	5	626290000*
30 x 533	P 280 (A 65)	5	626291000*
30 x 533	P 400 (A 45)	5	626292000*
30 x 533	P 600 (A 30)	5	626293000*
30 x 533	P 1200 (A 16)	5	626294000*
30 x 533	P 2000 (A6)	5	626295000*
40 x 760	P 120 (A 160)	5	626311000*
40 x 760	P 280 (A 65)	5	626312000*
40 x 760	P 400 (A 45)	5	626313000*
40 x 760	P 600 (A 30)	5	626314000*
40 x 760	P 1200 (A 16)	5	626315000*
40 x 760	P 2000 (A6)	5	626316000*

Cintas de vellón



- Para trabajos de rectificado, limpieza y acabado. Para quitar arañazos, colores de revenido y capas de óxido.
- Para preparar, rectificar y repulir costuras de soldaduras
- Velocidad de circunferencia recomendada: 25-30 m/s para acero
- Velocidad de circunferencia recomendada: 15-25 m/s para acero Inox
- Velocidad de circunferencia recomendada: 30-40 m/s para metales NF blandos
- Velocidad de circunferencia recomendada: 5-15 m/s para aleaciones Ni/Co termoestables

Dimensiones mm	Granulación	Unidad de venta	Nº de pedido
30 x 533	gruesa	3	626296000*
30 x 533	media	3	626297000*
30 x 533	muy fina	3	626298000*
40 x 760	gruesa	3	626319000*
40 x 760	media	3	626320000*
40 x 760	muy fina	3	626322000*

Cinta de fieltro









- Para pulir aceros VA y metales NF, siempre en combinación con una pasta de pulir
- Velocidad de circunferencia recomendada: 10-20 m/s

Dimensiones mm	Granulación	Unidad de venta	Nº de pedido
30 x 533	blando	1	626299000*
40 x 760	blando	1	626323000*

* Embalado para autoservicio

01
02
03
04
05
06
07
08
09
10
11
12
13
14
15

Pastas de pulir		Nº de pedido
	Pasta de pulir blanca ■ Para prepulir y pulir acero y acero Inox Peso: 250 g	623520000
	Pasta de pulir marrón ■ Para prepulir y pulir metales NF Peso: 250 g	623522000
	Pasta de pulir azul ■ Para pulir hasta brillo intenso todos los metales Peso: 250 g	623524000
Otros accesorios para lijadora de cinta para tubos		Nº de pedido
	Talco ■ Para limpiar, cuidar y pulir superficies lisas, especialmente de acero Inox, plata, latón, vidrio, cerámica, etc. ■ Contenido: 300 g, pulverizador	626399000
	3 paños de microfibra 380 x 380 mm ■ Para limpiar y esparcir uniformemente preservativos y sustancias pulidoras, quitar pastas y cremas residuales ■ Apropriados para todos los metales y materiales plásticos duros	626398000*
	Spray para el cuidado del Inox 400 ml ■ Para limpiar, conservar y sellar superficies, especialmente de aceros finos	626377000

* Embalado para autoservicio



Otros tratamientos del metal

Amoladoras rectas: Diseño delgado, alta potencia.

Allí, donde se fabrican construcciones metálicas, no debe faltar una robusta amoladora recta. Las innovadoras y potentes máquinas de Metabo le ofrecen una máxima productividad y precisión en todas las aplicaciones. Ya sea con cable o batería, las amoladoras rectas de Metabo son parte de las máquinas más delgadas y más compactas en el mercado. Numerosas funciones de seguridad, tales como el seguro contra arranque involuntario o la desconexión electrónica de seguridad, protegen al usuario y a la máquina.

Compactas y ligeras

Con una longitud de cuerda de sólo 195 mm, las nuevas amoladoras rectas de Metabo forman parte de las más delgadas en el mercado. Incluso con su enorme potencia, pesan sólo hasta 1,7 kg.



Electrónica Vario-Contamatic (VC)
para trabajar con revoluciones adecuadas al material que permanecen casi constantes bajo carga

Seguridad y robustez

Brida de apoyo de fundición a presión de aluminio para una larga vida útil de la máquina

Una cubierta protectora de goma desmontable proporciona un trabajo confortable y seguro.



MARATHON MOTOR

Máxima precisión

gracias a la pinza de sujeción de precisión templada y rectificada para una concentricidad óptima de las herramientas insertadas

Desconexión electrónica de seguridad

Desconecta inmediatamente la máquina si se bloquea la herramienta

Motor Marathon de Metabo

Robusto e insensible a la suciedad gracias a la protección contra polvo patentada para una larga vida útil

GE 950 G Plus



Robustez y suavidad de marcha únicas

El nuevo engranaje planetario asegura un alto par de giro con una capacidad extrema.



Excepcionalmente productiva: bloqueo del husillo

Simplemente bloquear el husillo presionando el botón y cambiar la herramienta de inserción sin necesidad de una segunda llave.



Amplia gama de accesorios

Opcionalmente con marco de sujeción y eje flexible, la amoladora recta también puede ser utilizada, p.ej., de modo estacionario.

18 V



Datos técnicos

	Amoladora recta de batería GA 18 LTX	Amoladora recta de batería GPA 18 LTX	Amoladora recta de batería GA 18 LTX G
Tipo de batería	Li-Ion / LiHD	Li-Ion / LiHD	Li-Ion / LiHD
Tensión de la batería	18 V	18 V	18 V
Revoluciones marcha en vacío	25.000 /min	25.000 /min	6.000 /min
Diámetro del cuello de sujeción	43 mm	43 mm	43 mm
Orificio de sujeción de la pinza de sujeción	6 mm	6 mm	6 mm
Peso (con batería)	2,1 kg	2,1 kg	2,2 kg

Suministro estándar

Nº de pedido	600638	600621 ¹⁾	600639 ¹⁾
Pinza de sujeción 6 mm	■	■	■
Cubierta protectora de goma	■	■	■
Filtro de polvo	■	■	■
Llave de boca	■	■	■
2 baterías Li-Power (18 V/5,2 Ah)	■		
Cargador ASC 30-36 V »AIR COOLED«	■		
Maletín profesional	■		
Relleno de maletín MetaLoc		■	
sin batería, sin cargador		■	■
Empuñadura adicional			■

¹⁾ disponible también en 120 V

Ventajas del producto

- Interruptor Hombre Muerto (Paddle) con función de hombre muerto: manejo seguro gracias al interruptor ergonómico integrado con estructura antideslizante
- Alto par de giro y diseño compacto gracias al robusto engranaje planetario
- Bloqueo del husillo para un cambio fácil de la herramienta
- Desconexión electrónica de seguridad del motor cuando se bloquea la herramienta de inserción para un trabajo seguro
- Seguro contra arranque involuntario: evita un arranque no intencionado tras un corte de corriente
- Protección contra sobrecarga: protege el motor contra sobrecalentamiento
- Cubierta protectora de goma desmontable para un trabajo confortable y seguro
- Diseño delgado para un manejo óptimo
- Pinza de sujeción de precisión para una concentricidad exacta
- Baterías con indicación de la capacidad para controlar el estado de carga

Componentes del sistema

202 → Accesorios

72 → Baterías



Datos técnicos	Amoladora recta GE 710 Compact	Amoladora recta GE 710 Plus	Amoladora recta GEP 710 Plus
Revoluciones marcha en vacío	13.000 - 34.000 /min	10.000 - 30.500 /min	10.000 - 30.500 /min
Potencia nominal absorbida	710 W	710 W	710 W
Potencia suministrada	430 W	430 W	430 W
Revoluciones bajo carga nominal	24.000 /min	24.000 /min	24.000 /min
Diámetro del cuello de sujeción	43 mm	43 mm	43 mm
Orificio de sujeción de la pinza de sujeción	6 mm	6 mm	6 mm
Peso sin cable de red	1,4 kg	1,6 kg	1,6 kg
Longitud del cable	4 m	4 m	4 m

Suministro estándar

Nº de pedido	600615 ¹⁾	600616 ¹⁾	600617 ¹⁾
Pinza de sujeción 6 mm	■	■	■
2 llaves de boca	■		
Cubierta protectora de goma		■	■
1 llave de boca		■	■

¹⁾ disponible también en 120 V

Ventajas del producto

- Especialmente manejable gracias al diseño corto
- Husillo abrasivo largo - ideal para trabajar en lugares de difícil acceso
- Bloqueo del husillo para un cambio fácil de la herramienta
- Brida de apoyo de fundición a presión de aluminio para una larga vida útil de la máquina
- Cubierta protectora de goma desmontable para un trabajo cómodo y seguro
- Husillo abrasivo largo - ideal para trabajar en lugares de difícil acceso
- Bloqueo del husillo para un cambio fácil de la herramienta
- Brida de apoyo de fundición a presión de aluminio para una larga vida útil de la máquina
- Cubierta protectora de goma desmontable para un trabajo cómodo y seguro
- Interruptor Hombre Muerto (Paddle) con función de hombre muerto: manejo seguro gracias al interruptor ergonómico integrado con estructura antideslizante
- Electrónica Vario-Constamatic (VC) para trabajar con revoluciones adecuadas al material que permanecen casi constantes bajo carga
- Rueda de ajuste para la preselección de la velocidad
- Desconexión electrónica de seguridad del motor cuando se bloquea la herramienta de inserción para un trabajo seguro
- Seguro contra arranque involuntario: evita un arranque no intencionado tras un corte de corriente
- Protección electrónica contra sobrecarga para una larga vida útil
- Cuello de sujeción preciso para el uso estacionario
- Diseño delgado para un manejo óptimo
- Pinza de sujeción de precisión para una concentricidad exacta
- Motor Marathon de Metabo con protección contra polvo patentada para una larga vida útil

Componentes del sistema

202 → Accesorios



Datos técnicos	Amoladora recta GE 950 G Plus	Amoladora recta GEP 950 G Plus
Revoluciones marcha en vacío	2.500 - 8.700 /min	2.500 - 8.700 /min
Potencia nominal absorbida	950 W	950 W
Potencia suministrada	510 W	510 W
Revoluciones bajo carga nominal	7.200 /min	7.200 /min
Diámetro del cuello de sujeción	43 mm	43 mm
Orificio de sujeción de la pinza de sujeción	6 mm	6 mm
Peso sin cable de red	1,7 kg	1,7 kg
Longitud del cable	4 m	4 m

Suministro estándar

Nº de pedido	600618 ¹⁾	600627 ¹⁾
Pinza de sujeción 6 mm	■	■
Cubierta protectora de goma	■	■
Empuñadura adicional	■	■
1 llave de boca	■	■

¹⁾ disponible también en 120 V

Ventajas del producto

- Interruptor Hombre Muerto (Paddle) con función de hombre muerto: manejo seguro gracias al interruptor ergonómico integrado con estructura antideslizante
- Alto par de giro y diseño compacto gracias al robusto engranaje planetario
- Bloqueo del husillo para un cambio fácil de la herramienta
- Brida de apoyo de fundición a presión de aluminio para una larga vida útil de la máquina
- Electrónica Vario-Constamatic (VC) para trabajar con revoluciones adecuadas al material que permanecen casi constantes bajo carga
- Rueda de ajuste para la preselección de la velocidad
- Desconexión electrónica de seguridad del motor cuando se bloquea la herramienta de inserción para un trabajo seguro
- Seguro contra arranque involuntario: evita un arranque no intencionado tras un corte de corriente
- Protección electrónica contra sobrecarga para una larga vida útil
- Cuello de sujeción preciso para el uso estacionario
- Cubierta protectora de goma desmontable para un trabajo cómodo y seguro
- Diseño delgado para un manejo óptimo
- Pinza de sujeción de precisión para una concentricidad exacta
- Motor Marathon de Metabo con protección contra polvo patentada para una larga vida útil
- La especialista: amoladora de fácil manejo con un par de giro especialmente elevado; ideal para amolar superficies interiores y exteriores en combinación con discos de láminas (véase accesorios)

Componentes del sistema

202 → Accesorios

Listas para cualquier aplicación: Sistemas de soluciones para amoladoras rectas.

Ya sea si desea eliminar rebabas o rectificar superficies en lugares de difícil acceso, nosotros tenemos la amoladora recta adecuada para usted. Las máquinas convencer por su diseño delgado y sus detalles, como, p.ej., el bloqueo del husillo para un cambio fácil y rápido de la herramienta. Una amplia gama de accesorios adecuada a las diferentes amoladoras rectas hace posible un trabajo preciso y seguro en los más diversos ámbitos de aplicación.

Ejes flexibles



Nº de pedido 627609000



Nº de pedido 630980000

Número de revoluciones elevado



GE 710 Compact
Nº de pedido 600615



GE 710 Plus
Nº de pedido 600616



GA 18 LTX
Nº de pedido 600638

Fresas de metal duro



Muelas montadas de corindón



Ver página 207

Marco de sujeción



Nº de pedido 628329000

Par de giro elevado



GE 950 G Plus
Nº de pedido 600618



GA 18 LTX G
Nº de pedido 600639

Discos abrasivos de láminas



Ver página 208

Siempre la pinza de sujeción adecuada para su accesorio

Para amoladora recta		Para eje flexible 630980000		Para eje flexible 627609000	
Orificio de sujeción	Nº de pedido	Orificio de sujeción	Nº de pedido	Orificio de sujeción	Nº de pedido
6 mm	630820000	6 mm	630977000	6 mm	630714000
8 mm	631946000	8 mm	630979000	3 mm	630715000
3 mm	631947000	3 mm	630976000		
1/8" (3,18 mm)	631948000				
1/4" (6,35 mm)	631949000				

Fresas MD

- Cabeza de metal duro de alta calidad con contenido de cobalto
- Vástago de acero especialmente templado
- Material de soldadura de cobre especial para una unión segura
- Control 100% del punto de soldadura

Diseño forma de ondas



Las fresas MD con dentado frontal redondo se fabrican con una geometría de onda; el resultado es una mejor calidad de corte en el extremo de la herramienta.

Formas y sus aplicaciones de un vistazo

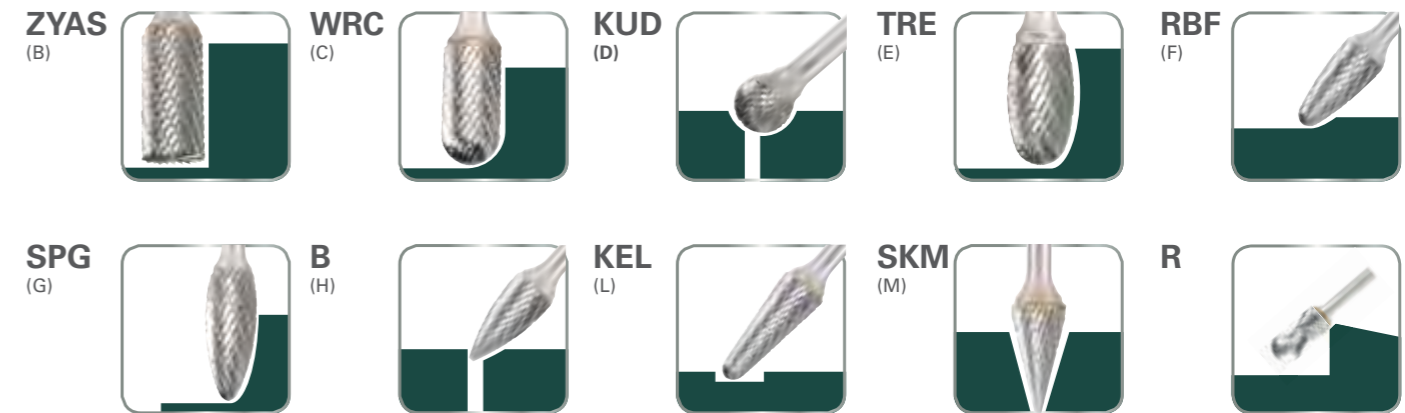

Recomendación velocidades de corte para grupos diferentes de materiales:

Grupos de materiales	Dentado	Velocidad de corte
Materiales de acero y de fundición	Aceros estructurales Aceros al carbono Aceros para herramientas Aceros sin alea Aceros cementados Fundición de acero	Dentado en cruz MX 450 - 600 m/min
	Aceros templados, bonificados a más de 1.200 N/mm ² (< 35 HRC)	Dentado en cruz MX 250 - 350 m/min
Aceros finos	Aceros Inox y a prueba de ácidos	Dentado en cruz MX 250 - 350 m/min
Metales NF	Aluminio Latón Cobre Cinc	Dentado de aluminio ALUMINIO 600 - 900 m/min
	Materiales refractarios	Aleaciones a base de níquel Aleaciones Ni-Co Dentado en cruz MX 300 - 450 m/min
Materiales de hierro fundido	Fundición gris Fundición esferoidal	Dentado en cruz MX 450 - 600 m/min

Ejemplo: Grupo de materiales: acero fino
Dentado: cruz / MX
Cabezal del pin de fresado Ø 8 mm
Velocidad de corte: 250 - 350 m/min
Gama de revoluciones recomendada: 10.000 - 14.000 /min

Gama de revoluciones recomendada

Ø del cabezal (mm)	Velocidades de corte (m/min)					
	250	300	350	450	600	900
	Revoluciones (min ⁻¹)					
6	13.000	16.000	19.000	24.000	32.000	
8	10.000	12.000	14.000	18.000	24.000	
9,6	8.000	10.000	12.000	15.000	20.000	
12,7	6.000	7.500	9.000	11.000	15.000	23.000

Fresas

Fresas MD

- Fresa de metal duro con dentado cruzado para aplicaciones generales. El dentado cruzado permite un trabajo cómodo y un mejor control. Gracias a la eficiencia de corte mejorada, aumenta la remoción de material. Adecuada para casi todos los metales, como p.ej. acero templado y sin templar, acero inoxidable, titanio, latón, cobre, hierro fundido, bronce.
- Ejemplos de aplicaciones: desbarbar, tratamiento de contornos, tratamiento de superficies, fresar en lugares de difícil acceso, tratamiento en ángulos agudos.

	Ø del cabezal mm	Longitud de trabajo mm	Longitud total mm	Ø del vástago mm	Dentado	Nº de pedido
Fresas cilíndricas, forma ZYAS (con dentado frontal) Para aplicaciones generales. Especialmente apropiada para contornos interiores.						
ZYAS	6	18	50	6	Dentado en cruz	628341000*
	8	20	64	6	Dentado en cruz	628342000*
	10	20	64	6	Dentado en cruz	628343000*
	12	25	70	6	Dentado en cruz	628344000*
Fresa esferocilíndrica, forma WRC Para el tratamiento de superficies, contornos y radios						
WRC	6	18	50	6	Dentado en cruz	628345000*
	8	20	64	6	Dentado en cruz	628346000*
	10	20	64	6	Dentado en cruz	628347000*
	12	25	70	6	Dentado en cruz	628348000*
Fresa en forma de bola, forma KUD Para el tratamiento de contornos y para desbarbar perforaciones interiores. Especialmente adecuada para fresar lugares de difícil acceso.						
KUD	6	5	50	6	Dentado en cruz	628349000*
	8	6	52	6	Dentado en cruz	628350000*
	10	8	54	6	Dentado en cruz	628351000*
	12	11	56	6	Dentado en cruz	628352000*
Fresa en forma de gota, forma TRE Para aplicaciones generales.						
TRE	6	10	50	6	Dentado en cruz	628372000*
	8	15	60	6	Dentado en cruz	628373000*
	10	16	60	6	Dentado en cruz	628402000*
	12	22	67	6	Dentado en cruz	628374000*
Fresa en forma de arco circular, forma RBF Para el tratamiento de formas de piezas estrechas						
RBF	6	18	50	6	Dentado en cruz	628353000*
	8	20	65	6	Dentado en cruz	628354000*
	10	20	64	6	Dentado en cruz	628355000*
	12	25	70	6	Dentado en cruz	628356000*
Fresa en forma de arco ojival, forma SPG Para el tratamiento de ángulos agudos.						
SPG	6	18	50	6	Dentado en cruz	628357000*
	8	20	64	6	Dentado en cruz	628358000*
	10	20	64	6	Dentado en cruz	628359000*
	12	25	70	6	Dentado en cruz	628360000*
Fresa en forma de llama, forma B Para aplicaciones generales.						
B	6	14	50	6	Dentado en cruz	628361000*
	8	20	64	6	Dentado en cruz	628362000*
	10	20	65	6	Dentado en cruz	628363000*
	12	32	77	6	Dentado en cruz	628364000*

	Ø del cabezal mm	Longitud de trabajo mm	Longitud total mm	Ø del vástago mm	Dentado	Nº de pedido
Fresa en forma de cono redondo, forma KEL Para el tratamiento de lugares de difícil acceso.						
KEL	6	18	50	6	Dentado en cruz	628401000*
	8	25	70	6	Dentado en cruz	628365000*
	10	30	76	6	Dentado en cruz	628366000*
	12	32	77	6	Dentado en cruz	628367000*
Fresa en forma de cono puntiagudo, forma SKM Para el tratamiento en lugares de difícil acceso. Especialmente apropiada para la fabricación de modelos. Gracias a la forma cónica, es posible fresar diámetros continuos.						
SKM	6	20	50	6	Dentado en cruz	628368000*
	8	18	64	6	Dentado en cruz	628369000*
	10	20	64	6	Dentado en cruz	628370000*
	12	22	71	6	Dentado en cruz	628371000*
Fresa esférica Única fresa esférica con estructura curvada especial. El sistema de guía especialmente desarrollado evita que resbale de la pieza de trabajo. Esto hace que sea especialmente apropiada para radios finos en esquinas/bordes agudos y tener un buen control del trabajo en esquinas agudas. Gracias a la especial geometría de ranuras (dentado estándar cruzado en el centro de la fresa), se logra un fresado fino en todas las superficies y una alta capacidad de arranque de virutas con una alta duración. La parte frontal lisa ayuda a guiar la fresadora y protege contra daños en la superficie. Desarrollada especialmente para fabricar biseles radiales en materiales duros, como acero, acero Inox, hierro fundido, titanio, bronce, cobre, latón, etc.						
R	12	16	70	6	Dentado simple	628378000*

Fresas MD para aluminio



- Fresa de metal duro con dentado de aluminio especial para el tratamiento de materiales de virutas largas, blandas, como aluminio y plásticos. El dentado de aluminio permite un gran volumen de virutas y una alta capacidad de desprendimiento de virutas con un comportamiento de marcha regular.
- Ejemplos de aplicaciones: desbarbar, tratamiento de contornos, tratamiento de superficies, fresar en lugares de difícil acceso, tratamiento en ángulos agudos.

	Ø del cabezal mm	Longitud de trabajo mm	Longitud total mm	Ø del vástago mm	Dentado	Nº de pedido
Fresa cilíndrica, forma ZYAS / aluminio (con dentado frontal) Ideal para contornos interiores y aplicaciones generales						
ZYAS	12	25	70	6	Dentado de aluminio	628375000*
Fresa esferocilíndrica, forma WRC / aluminio Para el tratamiento de superficies, contornos y radios						
WRC	12	25	70	6	Dentado de aluminio	628377000*
Fresa en forma de bola, forma KUD / aluminio Para el tratamiento de contornos y para desbarbar perforaciones interiores						
KUD	12	11	56	6	Dentado de aluminio	628376000*

* Embalado para autoservicio

Juegos de fresas MD







- Fresa de metal duro con dentado cruzado para aplicaciones generales. El dentado cruzado permite un trabajo cómodo y un mejor control. Gracias a la eficiencia de corte mejorada, aumenta la remoción de material. Adecuada para casi todos los metales, como p.ej. acero templado y sin templar, acero inoxidable, titanio, latón, cobre, hierro fundido, bronce.
- Ejemplos de aplicaciones: desbarbar, tratamiento de contornos, tratamiento de superficies, fresar en lugares de difícil acceso, tratamiento en ángulos agudos.

	Nº de pedido
 <p>Juego de fresas MD Contenido: 1 x N° de pedido: Ø del cabezal x longitud de trabajo x longitud total, Ø del vástago, forma 1 x 628343000: ZYAS 102064, Cilindro / forma B 1 x 628347000: WRC 102064, esferocilíndrica / forma C 1 x 628351000: KUD 100854, Bola / forma D 1 x 628402000: TRE 101660, Elipse / forma E 1 x 628359000: SPG 102064, Arco ojival / forma G</p>	628403000*
 <p>Juego de fresas MD Contenido: 1 x N° de pedido: Ø del cabezal x longitud de trabajo x longitud total, Ø del vástago, forma 1 x 628343000: ZYAS 102064, Cilindro / forma B 1 x 628344000: ZYAS 122570, Cilindro / forma B 1 x 628347000: WRC 102064, esferocilíndrica / forma C 1 x 628348000: WRC 122570, esferocilíndrica / forma C 1 x 628352000: KUD 121156, Bola / forma D 1 x 628402000: TRE 101660, Elipse / forma E 1 x 628356000: RBF 122570, Arco circular / forma F 1 x 628359000: SPG 102064, Arco ojival / forma G 1 x 628360000: SPG 122570, Arco ojival / forma G 1 x 628367000: KEL 123277, Cono redondo / forma L</p>	628404000*
 <p>Pantalla fresa MD Contenido: 2 x N° de pedido: Ø del cabezal x longitud de trabajo x longitud total, Ø del vástago, forma 2 x 628341000: ZYAS 061850, Cilindro / forma B 2 x 628345000: WRC 061850, esferocilíndrica / forma C 2 x 628353000: RBF 061850, Arco circular / forma F 2 x 628357000: SPG 061850, Arco ojival / forma G 2 x 628401000: KEL 061850, Cono redondo / forma L 2 x 628346000: WRC 082064, esferocilíndrica / forma C 2 x 628354000: RBF 082065, Arco circular / forma F 2 x 628358000: SPG 082064, Arco ojival / forma G 2 x 628365000: KEL 082570, Cono redondo / forma L 2 x 628343000: ZYAS 102064, Cilindro / forma B 2 x 628347000: WRC 102064, esferocilíndrica / forma C 2 x 628355000: RBF 102064, Arco circular / forma F 2 x 628359000: SPG 102064, Arco ojival / forma G 2 x 628366000: KEL 103076, Cono redondo / forma L 2 x 628344000: ZYAS 122570, Cilindro / forma B 1 x 628348000: WRC 122570, esferocilíndrica / forma C 2 x 628356000: RBF 122570, Arco circular / forma F 2 x 628360000: SPG 122570, Arco ojival / forma G 2 x 628367000: KEL 123277, Cono redondo / forma L 2 x 628402000: TRE 101660, Elipse / forma E</p>	628405000

Muelas montadas de corindón





Muelas montadas de corindón especial

- Muelas montadas de corindón especial para acero y acero fundido
- Para preparar la costura de soldadura, el tratamiento posterior de la costura de soldadura
- Arranque basto de virutas hasta tratamiento fino
- Para desbarbar y enlucir

	Ø del cabezal mm	Longitud de trabajo mm	Longitud total mm	Ø del vástago mm	Granulación	Nº de pedido
	16	32	40	6	K 46	628330000*
	25	25	40	6	K 36	628331000*
	16	32	40	6	K 46	628332000*
	25	25	40	6	K 36	628333000*
	20	32	40	6	K 36	628334000*
 <p>Juego de muelas montadas EK ■ Muelas montadas de corindón especial para acero y acero fundido ■ Ideales para preparar la costura de soldadura, el tratamiento posterior de la costura de soldadura ■ Arranque basto de virutas hasta tratamiento fino ■ Desbarbar ■ Enlucir Contenido: 1 x N° de pedido: Ø del cabezal x longitud de trabajo x longitud del vástago, Ø del vástago, granulación, forma 1 x 628330000: 16 x 32 x 40 mm, 6 mm, K 46, Cilindro 1 x 628331000: 25 x 25 x 40 mm, 6 mm, K 36, Cilindro 1 x 628332000: 16 x 32 x 40 mm, 6 mm, K 46, Cono 1 x 628333000: 25 x 25 x 40 mm, 6 mm, K 36, Bola 1 x 628334000: 20 x 32 x 40 mm, 6 mm, K 36, Arco ojival</p>						628335000*

Muelas montadas de corindón normal

- Muelas montadas de corindón normal para el tratamiento del acero fino, Inox, NK 24 N BA, modelo blando, no ferroso y exento de azufre
- Para preparar la costura de soldadura y el tratamiento ulterior de la costura de soldadura
- Arranque basto de virutas hasta tratamiento fino
- Para desbarbar y enlucir

	Ø del cabezal mm	Longitud de trabajo mm	Longitud total mm	Ø del vástago mm	Granulación	Nº de pedido
	20	32	40	6	K 24	628336000*
	25	32	40	6	K 24	628337000*
	32	32	40	6	K 24	628338000*
	40	20	40	6	K 24	628339000*
	50	10	40	6	K 24	628340000*

* Embalado para autoservicio

Discos abrasivos de láminas



- Discos abrasivos de láminas de corindón normal
- Para el tratamiento de piezas perfiladas, superficies interiores, lugares estrechos y de difícil acceso. Especial para el uso radial.
- Ideal para alisar, desoxidar, enlucir, desbarbar; rectificado basto de acero: tratamiento de superficies de acero; matear; rectificar superficies; rectificado de efecto

Diámetro x anchura mm	Ø del vástago mm	Granulación	Nº revoluciones máx. /min	Unidad de venta	Nº de pedido
Ø 50 x 20	6	P 40	15.200	1	628379000*
Ø 50 x 20	6	P 60	15.200	1	631110000*
Ø 50 x 20	6	P 80	15.200	1	628380000*
Ø 60 x 20	6	P 40	12.700	1	628381000*
Ø 60 x 20	6	P 60	12.700	1	628382000*
Ø 60 x 20	6	P 80	12.700	1	628383000*
Ø 60 x 30	6	P 40	12.700	1	628384000*
Ø 60 x 30	6	P 60	12.700	1	631111000*
Ø 60 x 30	6	P 80	12.700	1	628385000*
Ø 60 x 30	6	P 120	12.700	1	628386000*
Ø 60 x 30	6	P 180	12.700	1	628387000*
Ø 60 x 30	6	P 240	12.700	1	628388000*
Ø 60 x 40	6	P 40	12.700	1	628389000*
Ø 60 x 40	6	P 60	12.700	1	631112000*
Ø 60 x 40	6	P 80	12.700	1	628390000*
Ø 80 x 30	6	P 40	9.500	1	628391000*
Ø 80 x 30	6	P 60	9.500	1	628392000*
Ø 80 x 30	6	P 80	9.500	1	628393000*
Ø 80 x 30	6	P 120	9.500	1	628394000*
Ø 80 x 40	6	P 40	9.500	1	628395000*
Ø 80 x 40	6	P 60	9.500	1	628396000*
Ø 80 x 40	6	P 80	9.500	1	628397000*
Ø 80 x 50	6	P 40	9.500	1	628398000*
Ø 80 x 50	6	P 60	9.500	1	628399000*
Ø 80 x 50	6	P 80	9.500	1	628400000*

Discos de desbaste pequeños

Clase de calidad A 24-Q »Flexiamant Super« acero



- Disco universal para el tratamiento total del metal, especialmente adecuado para trabajos de desbarbado y rectificado de bordes, también para el tratamiento de fundición
- Dureza: dura
- Buena potencia abrasiva con duración extremadamente buena

Diámetro x grosor x perforación mm	Nº revoluciones máx. /min	Velocidad máxima de trabajo m/s	Unidad de venta / unidad de embalaje	adecuado para máquina	Nº de pedido
50 x 6 x 6	30.600	80	1/25		630187000

Discos de tronzar pequeños

Clase de calidad A 46-U 9 »Flexiamant Super« Inox



- Disco de gran potencia especial para el tratamiento del acero Inox
- Máxima potencia de corte con muy alta duración gracias al uso de corindón especial, no ferroso, exento de azufre y libre de cloro (Fe + S + Cl ≤ 0,1 %), para todos los aceros inoxidables y resistentes a los ácidos (V2A, Nirosta, INOX), aceros para muelles, aceros para herramientas
- Utilizable en la construcción de vehículos, construcción de contenedores, construcción de carrocerías, construcción de armarios de distribución, etc., discos de cortar para cortes silenciosos, libres de rebabas y precisos
- Dureza: dura

Diámetro x grosor x perforación mm	Nº revoluciones máx. /min	Velocidad máxima de trabajo m/s	Unidad de venta / unidad de embalaje	adecuado para máquina	Nº de pedido
50 x 1 x 6	30.600	80	1/50		630191000
50 x 2 x 6	30.600	80	1/25		630192000
76 x 2 x 6	20.100	80	1/25		630194000
76 x 1,1 x 6	20.100	80	1/50		630195000
Mandril de sujeción para discos abrasivos pequeños					630189000*

Pinzas de sujeción para amoladoras rectas



Orificio de sujeción	Modelo	Nº de pedido
3 mm	Hexágono	631947000*
1/8" (3,18 mm)	Hexágono	631948000*
6 mm	Hexágono	631945000*
6 mm	Dos cantos	630820000
8 mm	Dos cantos	630833000
8 mm	Hexágono	631946000*
1/4" (6,35 mm)	Dos cantos	631949000

Ejes flexibles



Eje flexible 27609

- Adecuado para el régimen de revoluciones 20.000-30.000 /min.
- Apoyado en rodamientos de bolas por ambos lados
- Para fresas, muelas montadas, discos abrasivos de láminas, etc., con diámetro de vástago de 6 mm. Pinza de sujeción cambiabile para herramientas de inserción con diámetro de vástago de 3 mm disponible como accesorio (630715000)
- Pivote de accionamiento de 6 mm para fijar el eje flexible en el orificio de sujeción de la máquina propulsora. En caso de que el orificio de sujeción de la máquina propulsora tenga otra medida que 6 mm, se debe cambiar la pinza de sujeción de la máquina propulsora. Pinza de sujeción de 6 mm disponible como accesorio (631945000). adecuado para fresadoras: FME 737 adecuado para amoladoras rectas: G 500, GE 700, GE 710 Compact, GE 710 Plus Longitud: 1,3 m Pivote de accionamiento: 6 mm Orificio de sujeción: 6 mm Peso: 0,8 kg

Nº de pedido
627609000*



Eje flexible 30980

- Adecuado para el régimen de revoluciones 7.500-30.000 /min.
- Apoyado en rodamientos de bolas por ambos lados
- Para fresas, muelas montadas, discos abrasivos de láminas, etc., con diámetro de vástago de 8 mm. Pinza de sujeción cambiabile para herramientas de inserción con diámetro de vástago de 6 mm (630977000) y diámetro de vástago de 3 mm (630976000) disponible como accesorio
- Pivote de accionamiento de 8 mm para fijar el eje flexible en el orificio de sujeción de la máquina propulsora. En caso de que el orificio de sujeción de la máquina propulsora tenga otra medida que 8 mm, se debe cambiar la pinza de sujeción de la máquina propulsora. Pinza de sujeción de 6 mm disponible como accesorio (631945000). adecuado para fresadoras: FME 737 adecuado para amoladoras rectas: G 500, GE 700, GE 900 Plus, GE 710 Compact, GE 710 Plus, GE 950 G Plus Longitud: 1,3 m Pivote del accionamiento: 8 mm Orificio de sujeción: 8 mm Peso: 0,8 kg

Nº de pedido
630980000*

* Embalado para autoservicio

Pinzas de sujeción para el eje flexible 630980000



- Para sujetar las fresas MD, muelas montadas, etc., en el eje flexible

Orificio de sujeción	Nº de pedido
3 mm	630976000
6 mm	630977000
8 mm	630979000



Pinzas de sujeción para el eje flexible 627609000



- Para sujetar las fresas MD, muelas montadas, etc., en el eje flexible

Orificio de sujeción	Nº de pedido
3 mm	630715000
6 mm	630714000

Otros accesorios para amoladoras rectas

	Nº de pedido
 <p>Marco de sujeción</p> <ul style="list-style-type: none"> ■ Marco de sujeción para trabajar con un eje flexible ■ El marco de sujeción con goma dura de Metabo se puede erigir o colgar, es antideslizante y estable. Protege las superficies sensibles contra arañazos. ■ Adecuado para GE 710 Plus, GE 950 G Plus, GA 18 LTX, GA 18 LTX G 	628329000
 <p>Caballote de sujeción</p> <ul style="list-style-type: none"> ■ Para la sujeción segura de taladros y taladros de percusión, así como amoladoras rectas y el motor de la fresadora cuando se trabaja con ejes flexibles. Abertura de alojamiento Ø 43 mm. El estribo de sujeción (627107000) sirve para una sujeción segura 	627354000*
 <p>Estribo de sujeción</p> <ul style="list-style-type: none"> ■ Para una sujeción segura sobre una mesa de trabajo 	627107000*

Las biseladoras de Metabo: Tratamiento rápido y limpio de bordes.

Las biseladoras de Metabo son la solución ideal cuando se trata de romper bordes vivos, hacer bordes visibles o llevar a cabo la preparación de una costura de soldadura. Con una altura de bisel de hasta 15 mm (en 45°), las nuevas máquinas son extremadamente potentes. La KFM 18 LTX 3 RF es además la primera biseladora de batería de 18 voltios más potente en el mercado para biseles de hasta 4 mm y radios de hasta 3 mm.

One touch controller patentado
Ajuste de la profundidad de fresado sin ajuste, preciso y rápido gracias a los puntos de encastrado de 0,1 mm en el controlador de un toque patentado



KFM 15-10 F

Abrazadera ajustable sin herramienta
para una conducción segura y uniforme al fresar

Costes de explotación reducidos
debido al uso de un solo cabezal de fresado para todos los ángulos continuos de bisel de 0 - 90°

Alta calidad de superficies, ángulos de fresado precisos: óptimos resultados de trabajo



Con biseladora vs **Con amoladora angular**

Biseladora KFM 16-15 F

Fresar 5x más borde en el mismo tiempo

Amoladora angular de 2.600 vatios

Material: acero estructural (S235JR) bisel 15 mm x 45°

Máquina	Geometría de fresado	Máx. altura de bisel			Ángulo de bisel ajustable	Aplicación
		en 15°	en 30°	en 45°		
KFM 9-3 RF	Bisel y radio	-	-	4 mm	45°	<ul style="list-style-type: none"> ■ Desbarbar chapas muy contorneadas ■ Biselar tubos
KFM 18 LTX 3 RF	Bisel y radio	-	-	4 mm	45°	<ul style="list-style-type: none"> ■ Romper y redondear bordes de perforación y punzonados
KFM 15-10 F / KFM 15-10 F	Bisel	22,5 mm	15 mm	10 mm	0 - 90°	<ul style="list-style-type: none"> ■ Preparación de costura de soldadura material plano ■ Preparación de costura de soldadura tubos
KFM 16-15 F	Bisel	28 mm	23 mm	15 mm	0 - 90°	

* Embalado para autoservicio

18 V



Datos técnicos	Biseladora de batería KFM 18 LTX 3 RF
Tipo de batería	Li-Ion / LiHD
Tensión de la batería	18 V
Revoluciones marcha en vacío	7.000 /min
Tipo de bordes	Bisel y radio
Máx. ancho de bisel 45°	6 mm
Máx. altura de bisel 45°	4 mm
Radio posibles	R2 / R3
Graduación ajuste de profundidad de fresado	0,1 mm
Redondeces Ø interiores más pequeños	13 mm
Peso (con batería)	3,1 kg

Suministro estándar

Nº de pedido	601754 ¹⁾
2 placas reversibles de metal duro bisel 45°	■
2 placas reversibles de metal duro radio R2	■
2 placas reversibles de metal duro radio R3	■
Tope de guía	■
Atornillador Torx 15	■
Empuñadura de arco	■
Filtro de polvo	■
2 baterías LiHD (18 V/5,5 Ah)	■
Cargador ASC 30-36 V »AIR COOLED«	■
Maletín MetaLoc	■

¹⁾ disponible también en 120 V

Ventajas del producto

- La biseladora de metal de batería más potente para biseles de 45° de hasta 4 mm y radios de 2 y 3 mm
- Superficies libres de óxido y sin rebabas como preparación óptima para aplicar recubrimientos de polvo y barniz para una máxima protección anticorrosiva
- Controlador de un toque: ajuste de profundidad de fresado sin herramienta en pasos de 0,1 mm, patentado, puntos de encastre para tiempos breves de ajuste, contra un desajuste involuntario de la profundidad de fresado durante el trabajo
- Cabezal de fresado delgado para trabajar en tubos y perforaciones a partir de Ø 13 mm y en contornos exteriores
- Tope paralelo para un resultado uniforme de trabajo al tratar bordes rectos
- Batería girable para trabajar mejor en lugares estrechos
- Protección contra sobrecarga: protege el motor contra sobrecalentamiento
- Arranque suave electrónico para una puesta en marcha sin contragolpes
- Seguro contra arranque involuntario: evita un arranque no intencionado tras un corte de corriente
- Filtro protector contra polvo desmontable como protección del motor contra partículas bastas

Componentes del sistema

214 ➔ Accesorios

72 ➔ Baterías



Datos técnicos	Biseladora KFM 9-3 RF
Revoluciones marcha en vacío	4.500 - 11.500 /min
Potencia nominal absorbida	900 W
Potencia suministrada	470 W
Tipo de bordes	Bisel y radio
Máx. ancho de bisel 45°	6 mm
Máx. altura de bisel 45°	4 mm
Radio posibles	R2 / R3
Graduación ajuste de profundidad de fresado	0,1 mm
Redondeces Ø interiores más pequeños	13 mm
Peso sin cable de red	2,5 kg
Longitud del cable	4 m

Suministro estándar

Nº de pedido	601751 ¹⁾
2 placas reversibles de metal duro bisel 45° (ISO: DCMT 11 T 304)	■
2 placas reversibles de metal duro radio R2	■
2 placas reversibles de metal duro radio R3	■
Tope de guía	■
Atornillador Torx 15	■
Empuñadura de arco	■
Maletín MetaLoc	■

¹⁾ disponible también en 120 V

Ventajas del producto

- Biseladora para metal compacta para biseles de 45° y radios de 2 hasta 3 mm en bordes visibles
- Superficies libres de óxido y sin rebabas como preparación óptima para aplicar recubrimientos de polvo y barniz para una máxima protección anticorrosiva
- Controlador de un toque: ajuste de profundidad de fresado sin herramienta en pasos de 0,1 mm, patentado, puntos de encastre para tiempos breves de ajuste, contra un desajuste involuntario de la profundidad de fresado durante el trabajo
- Cabezal de fresado delgado con placas reversibles de metal duro comunes y anillo de arranque de rodamiento de bolas para trabajar en tubos y en redondeces
- Tope de guía para un resultado uniforme de trabajo y alta calidad de superficies al tratar chapas rectas
- Motor Marathon de Metabo con protección contra polvo patentada para una larga vida útil
- Electrónica de onda plena Vario-Constamatic (VC) con rueda de ajuste: para trabajar con revoluciones adecuadas al material que permanecen casi constantes bajo carga
- Desconexión electrónica de seguridad del motor cuando se bloquea la herramienta de inserción para un trabajo seguro
- Protección contra sobrecarga electrónica, arranque suave y seguro contra arranque involuntario

Datos técnicos

Datos técnicos	Biseladora KFM 15-10 F	Biseladora KFMPB 15-10 F	Biseladora KFM 16-15 F
Revoluciones marcha en vacío	7.800 - 12.200 /min	12.500 /min	12.000 /min
Potencia nominal absorbida	1.550 W	1.550 W	1.600 W
Potencia suministrada	840 W	810 W	900 W
Tipo de bordes	Bisel	Bisel	Bisel
Máx. ancho de bisel 45°	14 mm	14 mm	21 mm
Máx. altura de bisel en 15° / 30° / 45°	22,5 mm / 15 mm / 10 mm	22,5 mm / 15 mm / 10 mm	28 mm / 23 mm / 15 mm
Graduación ajuste de profundidad de fresado	0,1 mm	0,1 mm	0,1 mm
Redondeces de los Ø exteriores más pequeños	75 mm	75 mm	100 mm
Peso sin cable de red	4,9 kg	5,1 kg	6,9 kg
Longitud del cable	4 m	4 m	4 m

Suministro estándar

Nº de pedido	601752 ¹⁾	601755 ¹⁾	601753 ¹⁾
3 placas reversibles de metal duro Universal	■	■	■
Rollo tope	■	■	■
Atornillador Torx 15	■	■	■
Atornillador An.LI. 4 con empuñadura en T	■	■	■
Llave de boca An.LI. 10	■	■	■
Empuñadura adicional	■	■	■
Caja de transporte de chapa de acero	■	■	■

¹⁾ disponible también en 120 V

Ventajas del producto

- Biseladora para metal, para alturas de bisel de hasta 10 mm, para preparar costuras de soldadura
- Electrónica de onda plena Vario-Constamatic (VC) con rueda de ajuste: para trabajar con revoluciones adecuadas al material que permanecen casi constantes bajo carga
- Biseladora para metal, para alturas de bisel de hasta 10 mm, para preparar costuras de soldadura con máxima protección del usuario gracias a la función de hombre muerto y sistema de frenado
- Electrónica de onda plena Tacho-Constamatic (TC): alto avance del trabajo gracias a las revoluciones constantes bajo carga
- Sistema de frenado mecánico, patentado: detiene la fresadora en 2 segundos tras la desconexión
- Biseladora para metal, para alturas de bisel de hasta 15 mm, para preparar costuras de soldadura
- Controlador de un toque: ajuste de profundidad de fresado sin herramienta en pasos de 0,1 mm, patentado, puntos de encastre para tiempos breves de ajuste, contra un desajuste involuntario de la profundidad de fresado durante el trabajo
- Ajuste preciso del ángulo del bisel directamente mediante la placa guía
- Cabezal de fresado universal con placas reversibles de metal duro para todos los ángulos del bisel de 0-90°
- Trabajo controlado gracias a las placas guías de gran superficie
- Rollo tope para guiar en tubos, para trabajos fáciles de preparación de costuras de soldadura
- Abrazadera ajustable sin herramienta para una guía segura y uniforme
- Motor Marathon de Metabo con protección contra polvo patentada para una larga vida útil
- Protección contra sobrecarga electrónica, arranque suave y seguro contra arranque involuntario
- Protección del usuario gracias a chapas laterales para desviar las virutas

Componentes del sistema

214 ➔ Accesorios



Placas reversibles de metal duro para desbarbar y redondear

- Para desbarbar chapas muy contorneadas
- Para biselar tubos
- Para romper y redondear bordes de perforación y punzonados
- Adecuado para KFM 9-3 RF, KFM 18 LTX 3 RF

	Nº de pedido
 10 placas reversibles de metal duro R2 radio 2	623561000
 10 placas reversibles de metal duro R3, radio 3	623562000
 10 placas reversibles MD bisel 45°	623560000

Placas reversibles de metal duro para la preparación de costuras de soldadura

- Para la preparación de costuras de soldadura de material plano y tubos
- Adecuado para KFM 15-10 F, KFM 16-15 F, KFMPB 15-10 F

	Nº de pedido
 10 placas reversibles de metal duro Universal Para biselar aceros de grano fino y de construcción, así como acero Inox	623564000
 10 placas reversibles de metal duro Para biselar acero Inox	623565000
 10 placas reversibles de metal duro Para biselar aluminio y plásticos	623559000

NOVEDAD

Tornillos de fijación para placas reversibles

	Nº de pedido
 <ul style="list-style-type: none"> ■ Para fijar las placas reversible para las biseladoras ■ Los tonillos disponen de un hexágono interior en el lado de la rosca, lo que permite cambiar la placa reversible incluso con el tornillo dañado y reemplazar los tornillos. ■ Adecuado para KFM 15-10 F, KFM 16-15 F, KFMPB 15-10 F, KFM 9-3 RF, KFM 18 LTX 3 RF 	623566000

Accesorios para cizallas

	Nº de pedido
 Cuchilla reversible ■ La misma cuchilla para el empujador y la mesa de corte Para la cizalla para cortes curvilíneos Ku 6870	630201000
 Cuchilla reversible ■ La misma cuchilla para el empujador y la mesa de corte Para la cizalla para cortes curvilíneos Ku 6872	631042000
 Cuchilla de corte Apropiada para Ku 6872 y Ku 6870	631041000

Accesorios para punzonadora

	Nº de pedido
 Punzón Para la punzonadora Kn 6875 (como repuesto)	630202000
 Matriz Para la punzonadora Kn 6875 (como repuesto)	630203000



Datos técnicos

Tronzadora de disco abrasivo CS 23-355

Para discos abrasivos (Ø x perforación)	355 x 25,4 mm
Par de giro	18 Nm
Revoluciones marcha en vacío	4.000 /min
Potencia nominal absorbida	2.300 W
Capacidad de corte aceros en barra	65 mm
Capacidad de corte tubos	125 mm
Capacidad de corte aceros perfilados	115 x 130 mm
Abertura máx. del tornillo de banco	238 mm
Dimensiones de la placa base	468 x 282 mm
Altura de transporte	400 mm
Peso	16,9 kg
Longitud del cable	2,7 m

Suministro estándar

Nº de pedido	602335 ¹⁾
Llave combinada anular y de boca	■
Brida de apoyo	■
Tuerca de sujeción	■

¹⁾ disponible también en 120 V

Ventajas del producto

- Para corriente alterna monofásica
- Para cortar de forma potente y rápida perfiles, tubos y barras de acero, hierro fundido, aluminio y otros metales NF
- Motor y engranaje apoyado en rodamiento de bolas concebido para esfuerzos máximos
- Bloqueo del husillo para un cambio fácil del disco
- Dispositivo de sujeción rápida con adaptación a inglete sin escalonamientos de -15° hasta 45°
- Transporte sencillo gracias a las asas integradas e inmovilización de transporte
- Alta seguridad gracias a la cubierta protectora de tronzado
- Depósito para llave combinada anular y de boca en la mesa de la máquina
- Trabajo seguro gracias a la chapa guía de las chispas, ajustable
- Limitador de profundidad de corte ajustable

Componentes del sistema

216 → Accesorios

Clase de calidad A 30-R / A 36-S »Flexiamant Super« acero



- Buena potencia de corte con buena duración en acero
- Modelo duro para máquinas potentes (carga de la máquina > 3 KW)
- A 36 S: con un tejido interno para cortes rápidos
- Velocidad máxima de trabajo 80 m/s

Clase de calidad	Diámetro x grosor x perforación mm	Modelo	Nº revoluciones máx. /min	Unidad de venta / unidad de embalaje	Nº de pedido
A 30-R	350 x 3 x 25,4	—	4.365	1/10	616327000
A 36-S	350 x 3 x 25,4	—	4.365	1/10	616339000

Clase de calidad A 24-M »Flexiamant Super« acero



- Alta potencia de corte con alta duración en acero
- Que modelo para máquinas menos potentes (carga de la máquina < 3 KW)
- Velocidad máxima de trabajo 80 m/s

Clase de calidad	Diámetro x grosor x perforación mm	Modelo	Nº revoluciones máx. /min	Unidad de venta / unidad de embalaje	Nº de pedido
A 24-M	350 x 3 x 25,4	—	4.365	1/10	616338000

Clase de calidad A 36-R »Flexiamant Super« Inox



- Disco de corte especial de dureza media para acero Inox
- Alta potencia de corte con buena duración en acero
- Bajo contenido en hierro y azufre < 0,1 %
- Velocidad máxima de trabajo 80 m/s
- Modelo de dureza media para máquinas menos potentes (carga de la máquina < 3 KW)

Clase de calidad	Diámetro x grosor x perforación mm	Modelo	Nº revoluciones máx. /min	Unidad de venta / unidad de embalaje	Nº de pedido
A 36-R	350 x 3 x 25,4	—	4.365	1/10	616343000



Datos técnicos

	Esmeriladora doble DS 125	Esmeriladora doble DS 150
Discos abrasivos (Ø x grosor x perforación)	125 x 20 x 20 mm	150 x 20 x 20 mm
Revoluciones marcha en vacío	2.980 /min	2.980 /min
Potencia nominal absorbida	200 W	350 W
Potencia suministrada	130 W	200 W
Par de bloqueo	0,9 Nm	1,1 Nm
Peso	7,5 kg	9,5 kg
Longitud del cable	2 m	2 m

Suministro estándar

Nº de pedido	619125	619150 ¹⁾
Discos abrasivos de corindón normal 36 P y 60 N	■	■
Cristales protectores contra chispas	■	■
Soporte de la pieza de trabajo	■	■
Llave hexagonal	■	■

¹⁾ disponible también en 120 V

Ventajas del producto

- Máquina de taller compacta y de reducidas dimensiones
- Motor de inducción silencioso y sin vibraciones, sin mantenimiento
- Motor para corriente alterna monofásica
- Cubierta protectora con cierre bayoneta para un cambio rápido y fácil del disco
- Grandes cristales protectores contra chispas para proteger los ojos
- Pies de goma que amortiguan las vibraciones para mayor estabilidad

Componentes del sistema

220 → Accesorios

01
02
03
04
05
06
07
08
09
10
11
12
13
14
15



Datos técnicos	Esmeriladora doble DS 175	Esmeriladora de cinta BS 175	Esmeriladora en seco y húmedo TNS 175
Discos abrasivos (Ø x grosor x perforación)	175 x 25 x 32 mm	175 x 25 x 32 mm	175 x 25 x 32 mm
Disco abrasivo en húmedo (Ø x grosor x perforación)	-	-	200 x 40 x 20 mm
Revoluciones marcha en vacío	2.980 /min	2.980 /min	2.980/132 /min
Potencia nominal absorbida	500 W	500 W	500 W
Potencia suministrada	310 W	310 W	310 W
Par de bloqueo	2,3 Nm	2,3 Nm	2,3 Nm
Longitud del brazo de la lijadora de cinta	-	285 mm	-
Cinta de lijar (anchura x longitud)	-	50 x 1.020 mm	-
Velocidad de cinta	-	18 m/s	-
Boquillas de aspiración, Ø interior	35 mm	35 mm	35 mm
Peso	14,9 kg	14,9 kg	15,2 kg
Longitud del cable	2 m	2 m	2 m

Suministro estándar

Nº de pedido	619175 ¹⁾	601750	611750
Discos abrasivos de corindón normal 36 P y 60 N	■		
Cristales protectores contra chispas	■	■	■
Soporte de la pieza de trabajo	■	■	■
Llave hexagonal	■	■	■
Disco abrasivo de corindón normal 60 N		■	■
Cinta abrasiva de tejido K 60		■	
Disco abrasivo en húmedo			■

¹⁾ disponible también en 120 V

Ventajas del producto

- Brazo de la lijadora de cinta grande, inclinable de forma continua en 90° para el tratamiento de madera y piezas de metal
- Múltiples usos gracias a la combinación de discos abrasivos en húmedo y en seco
- Recipiente para baño María anticorrosivo
- Robusta, para trabajos exigentes de desbarbar, afilar y lijar
- Motor de inducción silencioso y sin vibraciones, sin mantenimiento
- Motor para corriente alterna monofásica
- Cubiertas protectoras de cierre lateral con boquillas de aspiración
- Cubierta protectora con cierre bayoneta para un cambio rápido y fácil del disco
- Interruptor de emergencia protegido contra polvo
- Seguro contra arranque involuntario: evita un arranque no intencionado tras un corte de corriente
- Soportes de las piezas de trabajo desplazable sin herramientas
- Grandes cristales protectores contra chispas para proteger los ojos
- Pies de goma que amortiguan las vibraciones para mayor estabilidad

Componentes del sistema

220 ➔ Accesorios



Datos técnicos	Esmeriladora doble DS 200	Esmeriladora doble DSD 200	Esmeriladora doble DSD 250
Discos abrasivos (Ø x grosor x perforación)	200 x 25 x 32 mm	200 x 25 x 32 mm	250 x 40 x 51 mm
Revoluciones marcha en vacío	2.980 /min	2.980 /min	1.490 /min
Potencia nominal absorbida	600 W	750 W	650 W
Potencia suministrada	420 W	550 W	490 W
Par de bloqueo	2,6 Nm	7,2 Nm	10 Nm
Boquillas de aspiración, Ø interior	35 mm	35 mm	35 mm
Peso	16,6 kg	17,2 kg	33,8 kg
Longitud del cable	2 m	2 m	2 m

Suministro estándar

Nº de pedido	619200 ¹⁾	619201	619250 ¹⁾
Discos abrasivos de corindón normal 36 P y 60 N	■	■	■
Cristales protectores contra chispas	■	■	■
Soporte de la pieza de trabajo	■	■	■
Llave hexagonal	■	■	■

¹⁾ disponible también en 120 V

Ventajas del producto

- Motor para corriente alterna monofásica
- Potente motor trifásico con elevado par de giro
- Potente motor trifásico con elevado par de giro
- Máquina especialmente potente para exigencias máximas
- Motor de inducción silencioso y sin vibraciones, sin mantenimiento
- Robusta cubierta protectora en fundición a presión de aluminio
- Cubierta protectora con cierre bayoneta para un cambio rápido y fácil del disco
- Interruptor de emergencia protegido contra polvo
- Seguro contra arranque involuntario: evita un arranque no intencionado tras un corte de corriente
- Soportes de las piezas de trabajo desplazable sin herramientas
- Grandes cristales protectores contra chispas para proteger los ojos
- Pies de goma que amortiguan las vibraciones para mayor estabilidad

Componentes del sistema

220 ➔ Accesorios

Discos abrasivos

Discos abrasivos, corindón normal



- Para rectificar acero para herramientas
- Granulación fina (60 N): adecuada para el rectificado fino de aceros templados y sin templar, p.ej. brocas espirales, atornilladores, cinceles, cuchillas, formones de carpintero, escoplos
- Granulación gruesa (36 P): adecuada para el rectificado plano de aceros templados y sin templar, p.ej. atornilladores, cinceles, cuchillas.

Diámetro x grosor x perforación mm	Granulación y dureza	adecuado para	Nº de pedido
120 x 20 x 20	36 P	DS 125, Ds W 3150	629088000
120 x 20 x 20	60 N	DS 125, Ds W 3150	629089000
120 x 20 x 12	60 N	DS 125 W, Ds W 3150	629090000
150 x 20 x 20	36 P	DS 150, Ds W 3150	630632000
150 x 20 x 20	60 N	DS 150, Ds W 3150	630633000
150 x 20 x 32	36 P	Ds 7202	630777000
150 x 20 x 32	60 N	Ds 7202, Ds 7203	630778000
175 x 25 x 20	36 P	DS 175 W / DS 175 D	629091000
175 x 25 x 20	60 N	DS 175 W / DS 175 D	629092000
175 x 25 x 32	36 P	DS 175, BS 175, TNS 175, Ds W 5175 / Ds D 6175	630657000
175 x 25 x 32	60 N	DS 175, BS 175, TNS 175, Ds W 5175 / Ds D 6175	630656000
200 x 25 x 20	36 P	DS 200/25 W / DS 200/25 D	629093000
200 x 25 x 20	60 N	DS 200/25 W / DS 200/25 D	629094000
200 x 25 x 32	36 P	DS 200, DSD 200, Ds 7211, Ds W 9200 / Ds D 9201	630784000
200 x 25 x 32	60 N	DS 200, DSD 200, Ds 7211, Ds W 9200 / Ds D 9201	630785000
200 x 32 x 32	36 P	Ds W 9200 / Ds D 9201	630634000
200 x 32 x 32	60 N	Ds W 9200 / Ds D 9201	630635000
250 x 32 x 32	24 Q	Ds 7226	630788000
250 x 32 x 32	60 N	Ds 7226	630789000
250 x 40 x 51	36 P	DSD 250, Ds D 9250	630636000
250 x 40 x 51	60 N	DSD 250, Ds D 9250	630637000

Discos abrasivos, corindón especial



- Para rectificar herramientas de acero rápido (HSS)

Diámetro x grosor x perforación mm	Granulación y dureza	adecuado para	Nº de pedido
150 x 20 x 20	80 J	Ds W 3150	630638000
150 x 50 x 13	80 I	Ds 7203	630779000

Discos abrasivos, carburo de silicio



- Adecuado para el rectificado fino de metales duros y herramientas dotadas de metal duro, fundición gris, aluminio, vidrio, cerámica.

Diámetro x grosor x perforación mm	Granulación y dureza	adecuado para	Nº de pedido
120 x 20 x 20	80 J	DS 125	629102000
150 x 20 x 20	80 J	DS 150, Ds W 3150	629103000
175 x 25 x 20	80 J	DS 175 W / DS 175 D, TNS 175	629095000
175 x 25 x 32	80 J	DS 175, BS 175, TNS 175	629104000
200 x 25 x 20	80 J	DS 200/25 W / DS 200/25 D, TNS 175	629096000
200 x 25 x 32	80 J	DS 200, DSD 200, Ds W 9200 / Ds D 9201	629105000
250 x 40 x 51	80 J	DSD 250, Ds D 9250	629106000

Discos abrasivos en húmedo



- Adecuados para el rectificado fino de aceros sin templar, p.ej., cuchillos, formones de carpintero, formones de tornero, escoplos, cuchillas, tijeras.

Diámetro x grosor x perforación mm	Granulación y dureza	adecuado para	Nº de pedido
150 x 30 x 20	220 K	TNS 150 W	629097000
200 x 40 x 20	220 K	TNS 175	629098000



Cintas de lijar



- Papel abrasivo de alta calidad (corindón normal) con dispersión densa, alta potencia de arranque de virutas y larga duración. Utilizable universalmente. Para rectificar y desbarbar metales, aceros aleados y de aleación pobre, hierro fundido, aleaciones de aluminio, latón, bronce, capas metálicas duras, goma, plásticos, etc.
- Velocidad de circunferencia recomendada: 25-35 m/s

Dimensiones mm	Granulación	Unidad de venta	Nº de pedido
50 x 650	P 60	3	629060000*
50 x 650	P 100	3	629061000*
50 x 650	P 150	3	629062000*
50 x 1.020	P 60	3	629063000*
50 x 1.020	P 80	3	629064000*
50 x 1.020	P 100	3	629065000*
50 x 1.020	P 120	3	629066000*
50 x 1.020	P 180	3	629067000*
50 x 1.020	P 240	3	629068000*
50 x 1.020	P 400	3	629069000*

Otros accesorios para esmeriladoras dobles

	Nº de pedido
 <p>Piedra rectificadora Piedra rectificadora de carburo de silicio: para rectificar discos abrasivos; se eliminan los granos abrasivos sin filo.</p>	629099000
 <p>Soporte Adecuado para todas las esmeriladoras dobles de Metabo (a partir del modelo 2005). Con depósito extraíble para alternativamente agua refrigerante o práctico depósito de herramientas. Con ranura doble vertical para guardar los discos abrasivos, herramientas, etc.; altura: 835 mm; dimensión placa: 200 x 280 mm; Ø de la placa base: 340 mm.</p>	623867000
 <p>Consola de pared Adecuada para todas las esmeriladoras dobles de Metabo con un Ø de los discos abrasivos hasta 200 mm (a partir del modelo 2005), excepto BS 175, DS 250 D. Dimensiones: 280 x 90 x 204 mm.</p>	623862000

* Embalado para autoservicio

Sistema M+: máquina y accesorios perfectamente adaptados para un máximo rendimiento.

En Metabo, las máquinas y los accesorios están adaptados entre sí de forma óptima y probados conjuntamente durante su desarrollo. Su valor añadido: máximo rendimiento al atornillar, perforar, cincelar o mezclar gracias al sistema Metabo+.



Máquina



Accesorios de consumo



Accesorios de sistema



Perforar
Cincelar
Atornillar
Mezclar

¿Qué taladro para qué aplicación?

Valores característicos comparables de los aparatos																
	BE 6	BE 10	BE 500/6	BE 500/10	BE 600/13-2	BE 650	BE 75-16	BE 75 Quick*	BE 850-2	BEV 1300-2	BDE 1100	B 32/3	WBE 700	MAG 32	MAG 50	B 32/3 + M 100**
Potencia nominal absorbida	450 Watt	450 Watt	500 Watt	500 Watt	600 Watt	650 Watt	750 Watt	750 Watt	850 Watt	1.300 Watt	1.100 Watt	1.800 Watt	700 Watt	1.000 Watt	1.200 Watt	1.800 Watt
Ø de perforación en acero	6 mm	10 mm	6 mm	10 mm	13 / 8 mm	13 mm	16 mm	16 mm	13 / 8 mm	16 / 10 mm	16 / 10 mm	32 mm	10 mm	32 mm	50 mm	100 mm
Ø de perforación en madera blanda	12 mm	20 mm	20 mm	30 mm	37 / 27 mm	30 mm	50 mm	50 mm	40 / 25 mm	40 / 25 mm	40 / 25 mm	70 mm	25 mm			
Revoluciones marcha en vacío	0-4.000 /min	0-2.400 /min	0-4.500 /min	0-1.600 /min	0-750 / 0-2.500 /min	0-2.800 /min	0-660 /min	0-660 /min	0-1.100/ 0-3.100 /min	0-1.100/ 0-3.100 /min	0-640 / 0-1.200 /min	0-170 / 0-320 / 0-470 /min	850-2.600 /min	700 /min	100-250 / 200-450 /min	0-170 / 0-320 / 0-470 /min
Capacidad del portabrocas	0-10 mm	0-10 mm	0-10 mm	1-13 mm	1-13 mm	1,5-13 mm	1,5-13 mm	1,5-13 mm	1,5-13 mm	1,5-13 mm	3-16 mm	-	1-10 mm	dependiendo del portabrocas	dependiendo del portabrocas	dependiendo del portabrocas
Peso sin cable de red	1,3 kg	1,3 kg	1,5 kg	1,8 kg	1,9 kg	1,8 kg	2,6 kg	2,6 kg	2,6 kg	2,7 kg	4,3 kg	7,8 kg	2,0 kg	11,9 kg	12,7 kg	29,5 kg
Alojamiento de la herramienta	1/2" - 20 UNF	1/2" - 20 UNF	1/2" - 20 UNF	1/2" - 20 UNF	1/2" - 20 UNF	1/2" - 20 UNF	1/2" - 20 UNF	-	1/2" - 20 UNF	1/2" - 20 UNF	5/8" - 16 UN	MK 3	1/2" - 20 UNF	Weldon	MK 2 + Weldon	MK 3
Par de giro máx. blando	7 Nm	10 Nm	8 Nm	16 Nm	31 / 9 Nm	9 Nm	75 Nm	75 Nm	36 / 14 Nm	44 / 16 Nm	55 / 22 Nm	190 / 120 / 90 Nm	8 Nm			

Aplicación	BE 6	BE 10	BE 500/6	BE 500/10	BE 600/13-2	BE 650	BE 75-16	BE 75 Quick*	BE 850-2	BEV 1300-2	BDE 1100	B 32/3	WBE 700	MAG 32	MAG 50	B 32/3 + M 100**
Ø pequeño de taladrado madera	■	■■■	■■■	■■■	■■■	■■■	■	■	■■■	■■■	■		■			
Ø grande de taladrado madera				■	■		■■■	■■■	■	■	■	■■■				
Ø pequeño de taladrado metal	■■■	■	■■■	■■■	■■■	■■■	■	■	■■■	■■■	■		■	■	■	■
Ø grande de taladrado metal					■		■	■	■	■	■	■■■		■■■	■■■	■■■
Aplicaciones sencillas de atornillado		■		■	■■■	■	■■■	■■■	■	■	■	■				
Aplicaciones difíciles de atornillado							■	■	■	■	■	■■■				

Equipamiento	BE 6	BE 10	BE 500/6	BE 500/10	BE 600/13-2	BE 650	BE 75-16	BE 75 Quick*	BE 850-2	BEV 1300-2	BDE 1100	B 32/3	WBE 700	MAG 32	MAG 50	B 32/3 + M 100**
Embrague de seguridad S-automatic de Metabo							●	●	●	●	●					●
Vario-Tacho-Constamatic (VTC)										●						●
Vario-Constamatic (VC)													●			
Protección contra sobrecarga										●						
Seguro contra arranque involuntario										●				●	●	
Motor Marathon de Metabo									●	●				●	●	
Cambio rápido Metabo Quick																

* incluso con multiplicador de par de giro PowerX3: triplica la potencia de la máquina para aplicaciones extremas
 ** Combinación de taladro B 32/3 y soporte magnético M 100, sólo se puede pedir por separado



Datos técnicos	Taladro BE 6	Taladro BE 10	Taladro BE 650
Potencia nominal absorbida	450 W	450 W	650 W
Potencia suministrada	240 W	240 W	320 W
Ø de perforación acero	6 mm	10 mm	13 mm
Ø de perforación madera blanda	12 mm	20 mm	30 mm
Revoluciones marcha en vacío	0 - 4.000 /min	0 - 2.400 /min	0 - 2.800 /min
Revoluciones bajo carga nominal	2.200 /min	1.500 /min	1.500 /min
Marchas	1	1	1
Par de giro máx.	7 Nm	10 Nm	9 Nm
Diámetro del cuello de sujeción	-	-	43 mm
Capacidad del portabrocas	1 - 10 mm	1 - 10 mm	1,5 - 13 mm
Husillo portabrocas con hexágono interior	-	-	1/4" (6,35 mm)
Rosca del husillo portabrocas	1/2" - 20 UNF	1/2" - 20 UNF	1/2" - 20 UNF
Peso sin cable de red	1,3 kg	1,3 kg	1,8 kg
Longitud del cable	2,5 m	2,5 m	2,5 m

Suministro estándar

Nº de pedido	600132	600133	600360
Portabrocas con cierre de llave	■	■	■
Llaves del portabrocas	■	■	■

Ventajas del producto

- Máquina pequeña de banco manejable
- Máquina pequeña de banco manejable
- Rueda de ajuste para la preselección de la velocidad
- Husillo con hexágono interior para puntas de atornillar para trabajar sin portabrocas
- Electrónica Vario (V) para trabajar con revoluciones adecuadas al material
- Giro a la derecha e izquierda
- Empuñadura con superficie Softgrip antideslizante

Componentes del sistema

245 ➔ Accesorios



Datos técnicos	Taladro BE 500/6	Taladro BE 500/10	Taladro BE 600/13-2
Potencia nominal absorbida	500 W	500 W	600 W
Potencia suministrada	250 W	250 W	290 W
Ø de perforación acero	6 mm	10 mm	13 mm/8 mm
Ø de perforación madera blanda	20 mm	30 mm	37 mm/27 mm
Revoluciones marcha en vacío	0 - 4.500 /min	0 - 1.600 /min	0 - 750 / 0 - 2.500 /min
Revoluciones bajo carga nominal	2.600 /min	1.000 /min	450/1.500 /min
Marchas	1	1	2
Par de giro máx.	8 Nm	16 Nm	31 Nm/9 Nm
Diámetro del cuello de sujeción	43 mm	43 mm	43 mm
Capacidad del portabrocas	1 - 10 mm	1 - 13 mm	1 - 13 mm
Husillo portabrocas con hexágono interior	1/4" (6,35 mm)	1/4" (6,35 mm)	1/4" (6,35 mm)
Rosca del husillo portabrocas	1/2" - 20 UNF	1/2" - 20 UNF	1/2" - 20 UNF
Peso sin cable de red	1,5 kg	1,8 kg	1,9 kg
Longitud del cable	4 m	4 m	4 m

Suministro estándar

Nº de pedido	600343	600353	600383
Portabrocas de sujeción rápida Futuro Top	■	■	■
Empuñadura adicional	■	■	■
Llave de boca	■	■	■

Ventajas del producto

- Gama óptima de revoluciones para taladrar con precisión en acero de hasta Ø 6 mm
- Gama óptima de revoluciones para taladrar con precisión en acero de hasta Ø 10 mm
- Engranaje de dos velocidades con gran gama de revoluciones para trabajos de taladrado de hasta Ø 13 mm en acero
- Rueda de ajuste para la preselección de la velocidad
- Taladro manejable, especial para el tratamiento exigente del metal
- Robusta carcasa del engranaje de fundición a presión de aluminio para una óptima disipación del calor y longevidad
- Diseño especialmente compacto con medida pequeña entre vértices
- Electrónica Vario (V) para trabajar con revoluciones adecuadas al material
- Giro a la derecha e izquierda
- Portabrocas de sujeción rápida y bloqueo del husillo para un cómodo cambio de la herramienta con una mano
- Portabrocas de sujeción rápida Futuro Top: reajuste automático al perforar para resultados exactos de taladrado
- Empuñadura con superficie Softgrip antideslizante

Componentes del sistema

245 ➔ Accesorios



Datos técnicos	Taladro BE 75-16	Taladro BE 75 Quick	Taladro BE 75-X3 Quick
Potencia nominal absorbida	750 W	750 W	750 W
Potencia suministrada	470 W	470 W	470 W
Ø de perforación acero	16 mm	16 mm	16 mm
Ø de perforación madera blanda	50 mm	50 mm	50 mm
Revoluciones marcha en vacío	0 - 660 /min	0 - 660 /min	0 - 660 /min
Revoluciones bajo carga nominal	350 /min	350 /min	350 /min
Marchas	1	1	1
Par de giro máx.	75 Nm	75 Nm	75 Nm
Diámetro del cuello de sujeción	43 mm	43 mm	43 mm
Capacidad del portabrocas	1,5 - 13 mm	1,5 - 13 mm	1,5 - 13 mm
Husillo portabrocas con hexágono interior	1/4" (6,35 mm)	1/4" (6,35 mm)	1/4" (6,35 mm)
Rosca del husillo portabrocas	1/2 " - 20 UNF	-	-
Peso sin cable de red	2,6 kg	2,6 kg	2,6 kg
Longitud del cable	4 m	4 m	4 m

Suministro estándar

Nº de pedido	600580 ¹⁾	600585700	600585800
Multiplicador de par de giro Power X3 con empuñadura adicional larga			■
Portabrocas con cierre de llave	■		
Portabrocas de cambio rápido de corona dentada		■	■
Portapuntas de cambio rápido		■	■
Adaptador angular de cambio rápido		■	■
Llaves del portabrocas	■	■	■
Empuñadura adicional larga	■	■	■
Maletín MetaLoc		■	■

Encontrará variantes de equipamiento en la lista de precios de Metabo y en Internet ¹⁾ disponible también en 120 V

Ventajas del producto

- Para taladrar con potencia diámetros grandes y mezclar materiales espesos
- Con multiplicador de par de giro PowerX3: triplica la potencia de la máquina para aplicaciones extremas
- Adecuado para taladrar con diámetros grandes y para atornilladuras difíciles en madera sin taladrado previo
- Sistema Quick de Metabo: cambio rápido del alojamiento de la herramienta y la herramienta de inserción para un trabajo flexible
- Giro a la derecha e izquierda
- Robusta carcasa del engranaje de fundición a presión de aluminio para una óptima disipación del calor y longevidad
- Portaescobilla de carbón girable para una máxima potencia incluso con rotación a la izquierda, p.ej., para desatornillar tornillos forzados
- Electrónica Vario (V) para trabajar con revoluciones adecuadas al material
- Embrague de seguridad S-automatic de Metabo: desacoplamiento mecánico del accionamiento cuando se bloquea la broca, para un trabajo seguro
- Husillo con hexágono interior para puntas de atornillar para trabajar sin portabrocas

Componentes del sistema

245, 250 ➔ Accesorios | 18 ➔ Sistema Quick

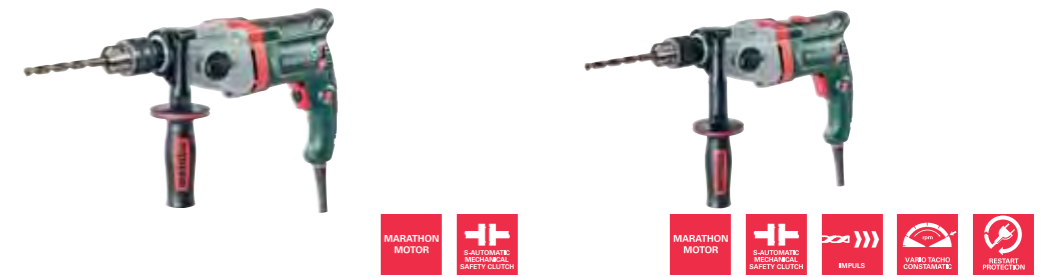

Datos técnicos	Taladro BE 850-2	Taladro BEV 1300-2
Potencia nominal absorbida	850 W	1.300 W
Potencia suministrada	490 W	730 W
Ø de perforación acero	13 mm/8 mm	16 mm/10 mm
Ø de perforación madera blanda	40 mm/25 mm	40 mm/25 mm
Revoluciones marcha en vacío	0 - 1.100 / 0 - 3.100 /min	0 - 1.100 / 0 - 3.100 /min
Revoluciones bajo carga nominal	640/1.800 /min	1.100/3.100 /min
Marchas	2	2
Par de giro máx.	36 Nm/14 Nm	44 Nm/16 Nm
Diámetro del cuello de sujeción	43 mm	43 mm
Capacidad del portabrocas	1,5 - 13 mm	1,5 - 13 mm
Husillo portabrocas con hexágono interior	1/4" (6,35 mm)	1/4" (6,35 mm)
Rosca del husillo portabrocas	1/2 " - 20 UNF	1/2 " - 20 UNF
Peso sin cable de red	2,6 kg	2,7 kg
Longitud del cable	4 m	4 m

Suministro estándar

Nº de pedido	600573 ¹⁾	600574 ¹⁾
Portabrocas con cierre de llave	■	■
Llaves del portabrocas	■	■
Empuñadura adicional	■	■

¹⁾ disponible también en 120 V

Ventajas del producto

- Electrónica Vario (V) para trabajar con revoluciones adecuadas al material
- Funcionamiento por impulsos conectable para desatornillar tornillos forzados y centrar en superficies lisas
- Electrónica de onda plena Vario-Tacho-Constamatic (VTC) para trabajar con revoluciones adecuadas al material que permanecen constantes bajo carga
- Protección contra sobrecarga: protege el motor contra sobrecalentamiento
- Seguro contra arranque involuntario: evita un arranque no intencionado tras un corte de corriente
- Indicación del desgaste de las escobillas de carbón
- Robusta carcasa del engranaje de fundición a presión de aluminio para una óptima disipación del calor y longevidad
- Portaescobilla de carbón girable para una máxima potencia incluso con rotación a la izquierda, p.ej., para desatornillar tornillos forzados
- Rueda de ajuste para la preselección de la velocidad
- Engranaje de dos velocidades
- Motor Marathon de Metabo con protección contra polvo patentada para una larga vida útil
- Embrague de seguridad S-automatic de Metabo: desacoplamiento mecánico del accionamiento cuando se bloquea la broca, para un trabajo seguro
- Giro a la derecha e izquierda
- Husillo con hexágono interior para puntas de atornillar para trabajar sin portabrocas
- Empuñadura con superficie Softgrip antideslizante
- Boquilla de bola para proteger el cable y una máxima libertad de movimientos durante el trabajo

Componentes del sistema

245 ➔ Accesorios



Datos técnicos	Taladro BDE 1100
Potencia nominal absorbida	1.100 W
Potencia suministrada	620 W
Diámetro de perforación en	
- acero	16 mm/10 mm
- madera blanda	40 mm/25 mm
Revoluciones marcha en vacío	0 - 640 / 0 - 1.200 /min
Revoluciones bajo carga nominal	430/800 /min
Par de giro máx. blando	55 Nm/22 Nm
Diámetro del cuello de sujeción	43 mm
Capacidad del portabrocas	3 - 16 mm
Rosca del husillo portabrocas	5/8 " - 16 UNF
Peso sin cable de red	4,3 kg
Longitud del cable	3 m

Suministro estándar

Nº de pedido	600806
Portabrocas con cierre de llave	■
Llaves del portabrocas	■
Empuñadura adicional larga	■
Tope de profundidad de perforación	■

Ventajas del producto

- Robusta carcasa del engranaje de fundición a presión de aluminio para una óptima disipación del calor y longevidad
- Electrónica Vario (V) para trabajar con revoluciones adecuadas al material
- Engranaje de dos velocidades
- Embrague de seguridad S-automatic de Metabo: desacoplamiento mecánico del accionamiento cuando se bloquea la broca, para un trabajo seguro
- Giro a la derecha e izquierda
- Para taladrar con potencia diámetros grandes y mezclar materiales espesos
- Comodidad de mando y seguridad gracias a la empuñadura de pala

Componentes del sistema

245 ▶ Accesorios



Datos técnicos	Taladro angular WBE 700
Potencia nominal absorbida	700 W
Potencia suministrada	305 W
Diámetro de perforación en	
- acero	10 mm
- madera blanda	25 mm
Revoluciones marcha en vacío	850 - 2.600 /min
Revoluciones bajo carga nominal	2.300 /min
Par de giro máx. blando	8 Nm
Capacidad del portabrocas	1 - 10 mm
Rosca del husillo portabrocas	1/2 " - 20 UNF
Peso sin cable de red	2 kg
Longitud del cable	4 m

Suministro estándar

Nº de pedido	600512
Portabrocas con cierre de llave	■
Llaves del portabrocas	■
Empuñadura lateral	■

Ventajas del producto

- Taladro angular potente para perforar en lugares de difícil acceso
- Robusta carcasa del engranaje de fundición a presión de aluminio para una óptima disipación del calor y longevidad
- Electrónica Vario-Constamatic (VC) para trabajar con revoluciones adecuadas al material que permanecen casi constantes bajo carga
- Rueda de ajuste para la preselección de la velocidad



Datos técnicos	Taladro B 32/3
Potencia nominal absorbida	1.800 W
Potencia suministrada	1.200 W
Ø de perforación acero	32 mm
Ø de perforación madera blanda	70 mm
Revoluciones marcha en vacío	0 - 170 / 0 - 320 / 0 - 470 /min
Revoluciones bajo carga nominal	110/190/280 /min
Marchas	3
Par de giro máx.	190 Nm/120 Nm/90 Nm
Diámetro del cuello de sujeción	65 mm
Husillo portabrocas con cono interior	MK 3
Peso sin cable de red	7,8 kg
Longitud del cable	5 m

Suministro estándar

Nº de pedido	600323
Cuña sacabrocas	■
Empuñadura adicional larga	■





Ventajas del producto

- Potente taladro de tres velocidades con un par de giro extremadamente elevado
- Robusto cambio de velocidad mecánico con lubricación de baño en aceite
- Robusta carcasa del engranaje de fundición a presión de aluminio para una óptima disipación del calor y longevidad
- Electrónica Vario (V) para trabajar con revoluciones adecuadas al material
- Embrague de seguridad: desacoplamiento mecánico del accionamiento cuando se bloquea la broca, para un trabajo seguro
- Para un atornillado fácil de diámetros grandes y atornillar tornillos muy largos

Componentes del sistema

249, 273 ▶ Accesorios

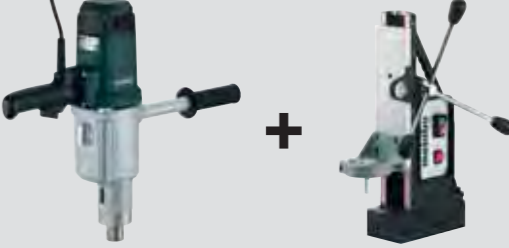
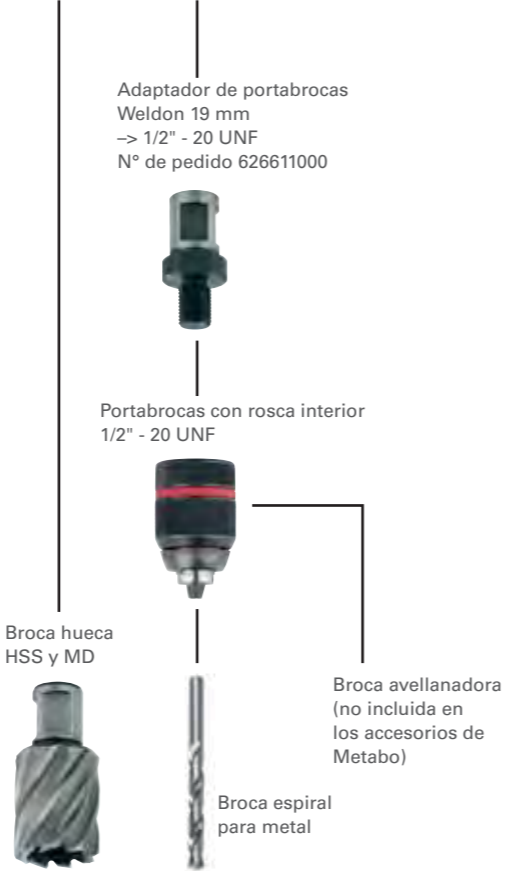
¿Qué taladradora electromagnética para qué aplicación?

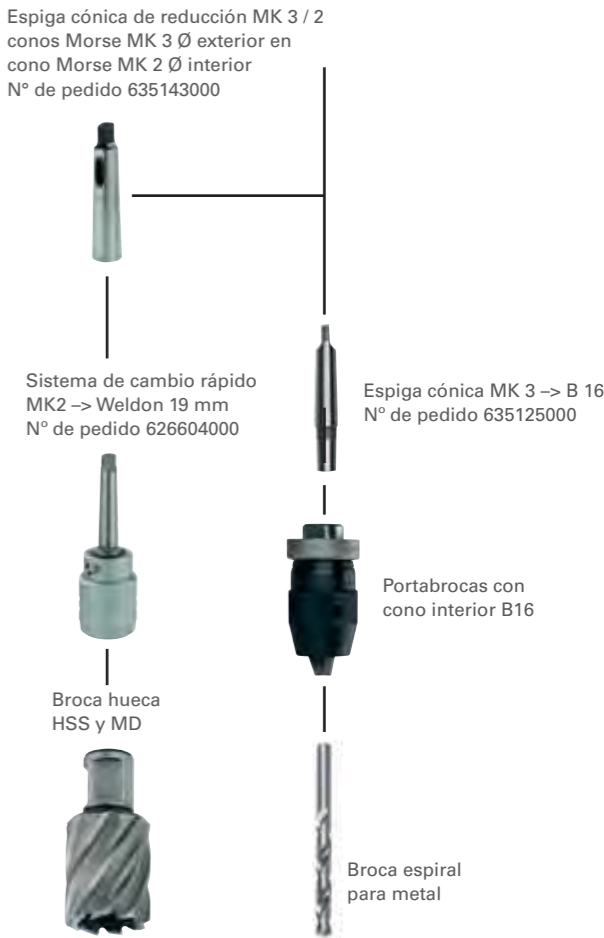
	 MAG 32		 MAG 50	 B 32/3 + M100
Alojamiento de la herramienta Alojamiento directo Weldon 19 mm (3/4") con refrigeración interior automática	•		•	
Alojamiento MK 2			•	
Alojamiento MK 3				•
Aplicación				
Taladrar con brocas huecas	■■■		■■■	■■■
Taladrar con brocas espirales	■■■		■■■	■■■
Trabajar con brocas avellanadoras	■		■■■	■
Roscar con macho	-		■■■	-
	 <p>Adaptador de portabrocas Weldon 19 mm → 1/2" - 20 UNF N° de pedido 626611000</p> <p>Portabrocas con rosca interior 1/2" - 20 UNF</p> <p>Broca hueca HSS y MD</p> <p>Broca avellanadora (no incluida en los accesorios de Metabo)</p> <p>Broca espiral para metal</p>		 <p>Espiga cónica MK 2 → B 16 N° de pedido 635115000</p> <p>Portabrocas con cono interior B16</p> <p>Broca hueca HSS y MD</p> <p>Broca espiral para metal</p>	 <p>Espiga cónica de reducción MK 3 / 2 conos Morse MK 3 Ø exterior en cono Morse MK 2 Ø interior N° de pedido 635143000</p> <p>Sistema de cambio rápido MK2 → Weldon 19 mm N° de pedido 626604000</p> <p>Espiga cónica MK 3 → B 16 N° de pedido 635125000</p> <p>Portabrocas con cono interior B16</p> <p>Broca hueca HSS y MD</p> <p>Broca espiral para metal</p>

Aplicación: ■ apropiado ■■ muy apropiado ■■■ óptimo Equipamiento: ● disponible ○ optativo



Datos técnicos	Taladradora electromagnética MAG 32	Taladradora electromagnética MAG 50
Potencia nominal absorbida	1.000 W	1.200 W
Potencia suministrada	520 W	620 W
Ø máx. de perforación con broca hueca	32 mm	50 mm
Ø máx. de perforación con broca espiral	13 mm	20 mm
Profundidad máxima de perforación	50 mm	50 mm
Roscado con macho	-	M 16
Revoluciones marcha en vacío	700 /min	100 - 250 / 200 - 450 /min
Revoluciones bajo carga nominal	450 /min	250/450 /min
Alojamiento de la herramienta	Vástago Weldon de 19 mm (3/4")	Cono morse MK 2, vástago Weldon de 19 mm (3/4")
Peso	11,9 kg	12,7 kg
Longitud del cable	5 m	5 m
Par de giro	50 Nm	90 Nm/50 Nm
Carrera máx.	160 mm	160 mm
Máx. fuerza de sujeción del imán	12.250 N	12.250 N
Dimensiones de la base magnética	90 x 189 mm	90 x 190 mm
Altura carro posición inferior	343 mm	457 mm
Altura carro posición superior	490 mm	610 mm

Suministro estándar

Nº de pedido	600635 ¹⁾	600636 ¹⁾
Mandril Portafresas para el vástago Weldon 19 mm		■
Clavijas de expulsión 75 y 100 mm		■
Clavija de expulsión 75 mm	■	
Cuña de extracción MK 2		■
Cinta de seguridad	■	■
Llave con hexágono interior	■	■
Protección de virutas	■	■
Maletín de transporte	■	■

¹⁾ disponible también en 120 V

Ventajas del producto

- Electrónica de onda plena Vario-Tacho-Constamatic (VTC) para trabajar con revoluciones adecuadas al material que permanecen constantes bajo carga
- Marcha a la derecha/izquierda para roscar con macho
- Engranaje de dos velocidades de larga vida con lubricación por baño de aceite para revoluciones óptimas
- Protección contra sobrecarga
- La base magnética con gran fuerza de sujeción hace posible trabajar en superficies verticales y por encima de la cabeza
- Robusto motor Marathon de Metabo con cableado incorporado para una vida útil larga
- Depósito de refrigerante integrado para una dosificación fácil de la refrigeración interna de la broca hueca
- Luz LED clara para facilitar el centrado en condiciones de poca luz
- La protección de virutas montable sin herramienta protege al usuario contra virutas de metal y contacto con la herramienta
- El sistema de protección arranca el motor sólo al estar activado el imán
- Seguro contra arranque involuntario; evita un arranque no intencionado tras un corte de corriente
- Carro bloqueable para una cambio cómodo de la herramienta/accesorio

Componentes del sistema

235 ▶ Accesorios

Broca hueca HSS, corta



- Con vástago Weldon de 19 mm (3/4")
- Empleo sólo con espiga de centrar apropiada
- Adecuada para acero, fundición de acero, metales NF y metales ligeros

Diámetro mm	Longitud total mm	Longitud de trabajo mm	Nº de pedido
12	64	30	626500000*
13	64	30	626501000*
14	64	30	626502000*
15	64	30	626503000*
16	64	30	626504000*
17	64	30	626505000*
18	64	30	626506000*
19	64	30	626507000*
20	64	30	626508000*
21	64	30	626509000*
22	64	30	626510000*
23	64	30	626511000*
24	64	30	626512000*
25	64	30	626513000*
26	64	30	626514000*
27	64	30	626515000*
28	64	30	626516000*
29	64	30	626517000*
30	64	30	626518000*
31	64	30	626519000*
32	64	30	626520000*

Broca hueca HSS, larga



- Con vástago Weldon de 19 mm (3/4")
- Empleo sólo con espiga de centrar apropiada
- Adecuada para acero, fundición de acero, metales NF y metales ligeros

Diámetro mm	Longitud total mm	Longitud de trabajo mm	Nº de pedido
12	90	55	626521000*
13	90	55	626522000*
14	90	55	626523000*
15	90	55	626524000*
16	90	55	626525000*
17	90	55	626526000*
18	90	55	626527000*
19	90	55	626528000*
20	90	55	626529000*
21	90	55	626530000*
22	90	55	626531000*
23	90	55	626532000*
24	90	55	626533000*
25	90	55	626534000*
26	90	55	626535000*
27	90	55	626536000*
28	90	55	626537000*
29	90	55	626538000*
30	90	55	626539000*
31	90	55	626540000*
32	90	55	626541000*

* Embalado para autoservicio

Brocas huecas MD



- Ø broca hueca 14 - 60 mm con vástago Weldon 19 mm (3/4")
- Ø broca hueca a partir de 70 mm con vástago Weldon 32 mm (1 1/4")
- Empleo sólo con espiga de centrar apropiada
- Adecuada también para aceros de aleación más alta

Diámetro mm	Longitud total mm	Longitud de trabajo mm	Nº de pedido
14	90	55	626571000*
15	90	55	626572000*
16	90	55	626573000*
17	90	55	626574000*
18	90	55	626575000*
19	90	55	626576000*
20	90	55	626577000*
21	90	55	626578000*
22	90	55	626579000*
23	90	55	626580000*
24	90	55	626581000*
25	90	55	626582000*
26	90	55	626583000*
27	90	55	626584000*
28	90	55	626585000*
29	90	55	626586000*
30	90	55	626587000*
31	90	55	626588000*
32	90	55	626589000*
33	90	55	626590000*
34	90	55	626591000*
35	90	55	626592000*
36	90	55	626593000*
37	90	55	626594000*
38	90	55	626595000*
39	90	55	626596000*
40	90	55	626597000*
45	90	55	626598000*
50	90	55	626599000*
60	90	55	626614000
70	90	55	626616000
80	90	55	626618000
90	90	55	626620000
100	90	55	626622000

Surtidos de brocas huecas

	Nº de pedido
 <p>Set brocas huecas HSS 3 piezas ■ Adecuada para acero, fundición de acero, metales NF y metales ligeros Ø broca hueca: 14/18/22 mm Longitud de trabajo de 30 mm, vástago Weldon 19 mm (3/4") incl. espiga de centrar</p>	626623000
 <p>Set brocas huecas HSS 6 piezas ■ Adecuada para acero, fundición de acero, metales NF y metales ligeros Ø broca hueca: 14/16/18/20/22/26 mm Longitud de trabajo de 30 mm, vástago Weldon 19 mm (3/4") incl. espiga de centrar</p>	626624000

Espigas de centrar

	Nº de pedido
 <p>Espiga de centrar para HSS corta Para brocas huecas HSS con longitud de trabajo 30 mm Diámetro: 6,35 mm Longitud total: 75 mm</p>	626608000*
 <p>Espiga de centrar para HSS larga y MD Para brocas huecas HSS con longitud de trabajo 55 mm Para brocas huecas MD hasta Ø 60 mm Diámetro: 6,35 mm Longitud total: 100 mm</p>	626609000*
 <p>Espiga de centrar para MD Para broca hueca MD Ø 70-100 mm Diámetro: 8 mm Longitud total: 120 mm</p>	626610000*



Mandriles Portafresas

	Nº de pedido
 <p>Mandril Portafresas MK2 Con refrigeración interior automática Para MAG 50 Para B 32/3 sólo en combinación con casquillo reductor MK 3 / MK 2 (635143000) Alojamiento del husillo portabrocas: cono morse MK 2 Alojamiento de la herramienta: vástago Weldon 19 mm (3/4")</p>	626602000
 <p>Mandril Portafresas MK3 Con refrigeración interior manual Para B 32/3 y broca hueca MD Ø 70-100 mm Alojamiento del husillo portabrocas: cono morse MK 3 Alojamiento de la herramienta: vástago Weldon 32 mm (1 1/4")</p>	626603000
 <p>Sistema de cambio rápido Cambio sencillo y rápido de las brocas huecas sin herramienta adicional Con refrigeración interior automática Para MAG 50 Para B 32/3 sólo en combinación con casquillo reductor MK 3 / MK 2 (635143000) Alojamiento del husillo portabrocas: cono morse MK 2 Alojamiento de la herramienta: vástago Weldon 19 mm (3/4")</p>	626604000

Adaptador

	Nº de pedido
 <p>Adaptador Weldon en Quick IN Fein Incl. espiga de centrar (longitud total: 120 mm; Ø 6,35 mm) Alojamiento del husillo portabrocas: vástago Weldon 19 mm (3/4") Alojamiento de la herramienta: Quick IN Fein</p>	626600000
 <p>Adaptador de portabrocas Weldon 19 mm (3/4") en UNF 1/2" - 20 Alojamiento del husillo portabrocas: vástago Weldon 19 mm (3/4") Alojamiento de la herramienta: 1/2" - 20 UNF</p>	626611000*

Lubricantes refrigeradores

	Nº de pedido
 <p>Pasta universal para cortar ■ Aumento de la duración en accesorios como p.ej. brocas huecas, brocas para metal, coronas Bi-metal, fresas y hojas de sierra ■ Mayores velocidades de corte gracias a propiedades óptimas de refrigeración ■ Perforar con brocas huecas: empleo de la pasta para cortar en trabajos por encima de la cabeza, en posición horizontal de MAG o B 32/3 sin refrigeración interior automática</p>	626605000*
 <p>Spray de corte universal ■ Aumento de la duración en herramientas, como p.ej. broca hueca ■ Mayores velocidades de corte gracias a propiedades óptimas de refrigeración ■ Perforar con brocas huecas: empleo de los sprays de corte en trabajos por encima de la cabeza, en posición horizontal de MAG o B 32/3 sin refrigeración interior automática</p>	626606000

* Embalado para autoservicio

Taladros de percusión de Metabo: Calidad y experiencia hace más de 60 años.

Desde que en 1957 se fabricó en gran serie el primer taladro de percusión, cuyo precio era igual a un salario mensual, repetidamente hemos vuelto a establecer estándares en perforación y perforación con golpe. Nuestros altos estándares de calidad le garantizan resultados óptimos de trabajo y agujeros precisos. Ya sea en madera, metal, mampostería u hormigón: cada material tiene demandas diferentes en cuanto a la velocidad de taladrado, el par de giro, las revoluciones y la herramienta empleada. Nosotros le ofrecemos para cada reto el taladro de percusión adecuado y sus accesorios.

Robusta carcasa del engranaje de fundición a presión de aluminio para una óptima disipación del calor y longevidad



Embrague de seguridad S-automatic de Metabo desacoplamiento mecánico del accionamiento cuando se bloquea la herramienta de inserción, para un trabajo seguro

Portabrocas de sujeción rápida y engranaje de detención del husillo para un cómodo cambio de la herramienta con una mano

MARATHON MOTOR

Motor Marathon de Metabo con protección contra el polvo para una larga vida útil



Electrónica de onda plena Vario-Tacho-Constamatic (VTC) para trabajar con las revoluciones adecuadas al material que permanecen constantes bajo carga



Funcionamiento por impulsos conectable para desatornillar tornillos forzados y centrar en superficies lisas



Protección contra sobrecarga y seguro contra arranque involuntario para proteger al usuario y la máquina



SBEV 1300-2 S



Al taladrar con golpe en mampostería, la electrónica constante VTC, el alto número de golpes y un potente arrastre proporcionan un buen progreso de perforación, incluso bajo la máxima carga.



El alto par de giro y las revoluciones constantes producen mucha potencia y resistencia al perforar en madera, incluso con diámetros grandes.



El portabrocas de sujeción rápida altamente preciso y un ajuste de las revoluciones adecuado al material garantizan incluso en metal los mejores resultados de trabajo.

¿Qué taladro de percusión para qué aplicación?

	Taladrar con golpe en mampostería máx. Ø	Taladrar en metal / madera máx. Ø	Potencia	Embrague de seguridad	Motor Marathon	Electrónica constante	Seguro contra arranque involuntario	Protección contra sobrecarga	Función de impulso	Preselección de revoluciones	Bloqueo del husillo

Taladros de percusión de 1 velocidad

Modelo	Taladrar con golpe en mampostería máx. Ø	Taladrar en metal / madera máx. Ø	Potencia	Embrague de seguridad	Motor Marathon	Electrónica constante	Seguro contra arranque involuntario	Protección contra sobrecarga	Función de impulso	Preselección de revoluciones	Bloqueo del husillo
SB 650 / SBE 650 / SBE 650 Impuls	16 mm	13/30 mm	650 W						- / - / •	- / • / •	

Taladros de percusión de 2 velocidades

Modelo	Taladrar con golpe en mampostería máx. Ø	Taladrar en metal / madera máx. Ø	Potencia	Embrague de seguridad	Motor Marathon	Electrónica constante	Seguro contra arranque involuntario	Protección contra sobrecarga	Función de impulso	Preselección de revoluciones	Bloqueo del husillo
SB 760 / SBE 760	18 mm	13/40 mm	760 W	•						- / •	
SBE 780-2	20 mm	13/40 mm	780 W	•	•					•	
SB 850-2	20 mm	13/40 mm	850 W	•	•						
SBE 850-2 / SBE 850-2 S	20 mm	13/40 mm	850 W	•	•					•	- / •
SBEV 1000-2	22 mm	16/40 mm	1.010 W	•	•	•	•			•	
SBEV 1100-2 S	24 mm	16/40 mm	1.100 W	•	•	•	•	•	•	•	•
SBEV 1300-2 / SBEV 1300-2 S	24 mm	16/40 mm	1.300 W	•	•	•	•	•	•	•	- / •

■ gama óptima
■ gama posible

Para diámetros aún más grandes al taladrar materiales duros, recomendamos usar un martillo perforador, combinado o multiusos.

Equipamiento: • disponible



Datos técnicos	Taladro de percusión SB 650	Taladro de percusión SBE 650	Taladro de percusión SBE 650 Impuls
Potencia nominal absorbida	650 W	650 W	650 W
Potencia suministrada	320 W	320 W	320 W
Par de giro máx.	9 Nm	9 Nm	9 Nm
Ø de perforación en mampostería	16 mm	16 mm	16 mm
Ø de perforación en hormigón	14 mm	14 mm	14 mm
Ø de perforación acero	13 mm	13 mm	13 mm
Ø de perforación madera blanda	30 mm	30 mm	30 mm
Revoluciones marcha en vacío	2.800 /min	0 - 2.800 /min	0 - 2.800 /min
Revoluciones bajo carga nominal	1.500 /min	1.500 /min	1.500 /min
Número máx. de golpes	44.800 /min	44.800 /min	44.800 /min
Marchas	1	1	1
Capacidad del portabrocas	1,5 - 13 mm	1,5 - 13 mm	1,5 - 13 mm
Diámetro del cuello de sujeción	43 mm	43 mm	43 mm
Husillo portabrocas con hexágono interior	1/4" (6,35 mm)	1/4" (6,35 mm)	1/4" (6,35 mm)
Rosca del husillo portabrocas	1/2 " - 20 UNF	1/2 " - 20 UNF	1/2 " - 20 UNF
Peso sin cable de red	1,8 kg	1,8 kg	1,8 kg
Longitud del cable	2,5 m	2,5 m	2,5 m

Suministro estándar

Nº de pedido	600670	600671 ¹⁾	600672
Portabrocas con cierre de llave	■		
Llaves del portabrocas	■		
Portabrocas de sujeción rápida Futuro Plus		■	■
Empuñadura adicional	■	■	■
Tope de profundidad de perforación	■	■	■
Maletín profesional		■	■

¹⁾ disponible también en 120 V

Ventajas del producto

- Funcionamiento por impulsos conectable para desatornillar tornillos forzados y centrar en superficies lisas
- Electrónica Vario (V) para trabajar con revoluciones adecuadas al material
- Rueda de ajuste para la preselección de la velocidad
- Giro a la derecha e izquierda
- Husillo con hexágono interior para puntas de atornillar para trabajar sin portabrocas

Componentes del sistema

245 ➔ Accesorios



Datos técnicos	Taladro de percusión SB 760	Taladro de percusión SBE 760	Taladro de percusión SBE 780-2
Potencia nominal absorbida	760 W	760 W	780 W
Potencia suministrada	370 W	370 W	470 W
Par de giro máx.	24 Nm/9 Nm	24 Nm/9 Nm	32 Nm/13 Nm
Ø de perforación en mampostería	18 mm	18 mm	20 mm
Ø de perforación en hormigón	16 mm	16 mm	18 mm
Ø de perforación acero	13 mm/8 mm	13 mm/8 mm	13 mm/8 mm
Ø de perforación madera blanda	40 mm/25 mm	40 mm/25 mm	40 mm/25 mm
Revoluciones marcha en vacío	1.200/3.200 /min	0 - 1.200 / 0 - 3.200 /min	0 - 1.100 / 0 - 3.100 /min
Revoluciones bajo carga nominal	800/2.300 /min	800/2.300 /min	680/1.900 /min
Número máx. de golpes	58.000 /min	58.000 /min	58.900 /min
Marchas	2	2	2
Capacidad del portabrocas	1,5 - 13 mm	1,5 - 13 mm	1,5 - 13
Diámetro del cuello de sujeción	43 mm	43 mm	43 mm
Husillo portabrocas con hexágono interior	1/4" (6,35 mm)	1/4" (6,35 mm)	1/4" (6,35 mm)
Rosca del husillo portabrocas	1/2 " - 20 UNF	1/2 " - 20 UNF	1/2 " - 20 UNF
Peso sin cable de red	2,3 kg	2,3 kg	2,6 kg
Longitud del cable	2,5 m	2,5 m	4 m

Suministro estándar

Nº de pedido	600840	600841 ¹⁾	600781 ¹⁾
Portabrocas con cierre de llave	■		
Llaves del portabrocas	■		
Portabrocas de sujeción rápida Futuro Plus		■	■
Empuñadura adicional	■	■	
Empuñadura adicional revestida de goma			■
Tope de profundidad de perforación	■	■	■
Maletín profesional		■	

¹⁾ disponible también en 120 V

Ventajas del producto

- Robusta carcasa del engranaje de fundición a presión de aluminio para una óptima disipación del calor y longevidad
- Portaescobilla de carbón girable para una máxima potencia incluso con rotación a la izquierda, p.ej., para desatornillar tornillos forzados
- Motor Marathon de Metabo con protección contra polvo para una larga vida útil
- Electrónica Vario (V) para trabajar con revoluciones adecuadas al material
- Rueda de ajuste para la preselección de la velocidad
- Giro a la derecha e izquierda
- Embrague de seguridad S-automatic de Metabo: desacoplamiento mecánico del accionamiento cuando se bloquea la herramienta de inserción, para un trabajo seguro

Componentes del sistema

245 ➔ Accesorios



Datos técnicos	Taladro de percusión SB 850-2	Taladro de percusión SBE 850-2	Taladro de percusión SBE 850-2 S
Potencia nominal absorbida	850 W	850 W	850 W
Potencia suministrada	490 W	490 W	490 W
Par de giro máx.	36 Nm/14 Nm	36 Nm/14 Nm	36 Nm/14 Nm
Ø de perforación en mampostería	20 mm	20 mm	20 mm
Ø de perforación en hormigón	18 mm	18 mm	18 mm
Ø de perforación acero	13 mm/8 mm	13 mm/8 mm	13 mm/8 mm
Ø de perforación madera blanda	40 mm/25 mm	40 mm/25 mm	40 mm/25 mm
Revoluciones marcha en vacío	1100 / 3100 /min	0 - 1.100 / 0 - 3.100 /min	0 - 1.100 / 0 - 3.100 /min
Revoluciones bajo carga nominal	640/1.800 /min	640/1.800 /min	640/1.800 /min
Número máx. de golpes	58.900 /min	58.900 /min	58.900 /min
Marchas	2	2	2
Capacidad del portabrocas	1,5 - 13 mm	1,5 - 13 mm	1,5 - 13 mm
Diámetro del cuello de sujeción	43 mm	43 mm	43 mm
Husillo portabrocas con hexágono interior	1/4" (6,35 mm)	1/4" (6,35 mm)	1/4" (6,35 mm)
Rosca del husillo portabrocas	1/2 " - 20 UNF	1/2 " - 20 UNF	1/2 " - 20 UNF
Peso sin cable de red	2,6 kg	2,6 kg	2,6 kg
Longitud del cable	4 m	4 m	4 m

Suministro estándar

Nº de pedido	600780	600782 ¹⁾	600787
Portabrocas con cierre de llave	■		
Llaves del portabrocas	■		
Portabrocas de sujeción rápida Futuro Plus		■	■
Empuñadura adicional revestida de goma	■	■	■
Tope de profundidad de perforación	■	■	■
Maletín profesional		■	■

¹⁾ disponible también en 120 V

Ventajas del producto

- Portabrocas de sujeción rápida y engranaje de detención del husillo para un cómodo cambio de la herramienta con una mano
- Electrónica Vario (V) para trabajar con revoluciones adecuadas al material
- Rueda de ajuste para la preselección de la velocidad
- Robusta carcasa del engranaje de fundición a presión de aluminio para una óptima disipación del calor y longevidad
- Portaescobilla de carbón girable para una máxima potencia incluso con rotación a la izquierda, p.ej., para desatornillar tornillos forzados
- Motor Marathon de Metabo con protección contra polvo para una larga vida útil
- Embrague de seguridad S-automatic de Metabo: desacoplamiento mecánico del accionamiento cuando se bloquea la herramienta de inserción, para un trabajo seguro
- Husillo con hexágono interior para puntas de atornillar para trabajar sin portabrocas

Componentes del sistema

245 ➔ Accesorios



Datos técnicos	Taladro de percusión SBEV 1000-2	Taladro de percusión SBEV 1100-2 S
Potencia nominal absorbida	1.010 W	1.100 W
Potencia suministrada	540 W	580 W
Par de giro máx.	40 Nm/14 Nm	42 Nm/15 Nm
Ø de perforación en mampostería	22 mm	24 mm
Ø de perforación en hormigón	20 mm	22 mm
Ø de perforación acero	16 mm/10 mm	16 mm/10 mm
Ø de perforación madera blanda	40 mm/25 mm	40 mm/25 mm
Revoluciones marcha en vacío	0 - 1.000 / 0 - 2.800 /min	0 - 1.100 / 0 - 3.100 /min
Revoluciones bajo carga nominal	1.000/2.800 /min	1.100/3.100 /min
Número máx. de golpes	53.200 /min	58.900 /min
Marchas	2	2
Capacidad del portabrocas	1,5 - 13 mm	1,5 - 13 mm
Diámetro del cuello de sujeción	43 mm	43 mm
Husillo portabrocas con hexágono interior	1/4" (6,35 mm)	1/4" (6,35 mm)
Rosca del husillo portabrocas	1/2 " - 20 UNF	1/2 " - 20 UNF
Tipo de sujeción del portabrocas	Portabrocas con cierre de llave	Portabrocas de sujeción rápida
Peso sin cable de red	2,7 kg	2,8 kg
Longitud del cable	4 m	4 m

Suministro estándar

Nº de pedido	600783 ¹⁾	600784
Portabrocas con cierre de llave	■	
Llaves del portabrocas	■	
Portabrocas de sujeción rápida Futuro Plus		■
Empuñadura adicional revestida de goma	■	■
Tope de profundidad de perforación	■	■
Maletín profesional		■

¹⁾ disponible también en 120 V

Ventajas del producto

- Funcionamiento por impulsos conectable para desatornillar tornillos forzados y centrar en superficies lisas
- Portabrocas de sujeción rápida y engranaje de detención del husillo para un cómodo cambio de la herramienta con una mano
- Protección contra sobrecarga: protege el motor contra sobrecalentamiento
- Indicación del desgaste de las escobillas de carbón
- Seguro contra arranque involuntario: evita un arranque no intencionado tras un corte de corriente
- Electrónica de onda plena Vario-Tacho-Constamatic (VTC) para trabajar con revoluciones adecuadas al material que permanecen constantes bajo carga
- Robusta carcasa del engranaje de fundición a presión de aluminio para una óptima disipación del calor y longevidad
- Portaescobilla de carbón girable para una máxima potencia incluso con rotación a la izquierda, p.ej., para desatornillar tornillos forzados
- Motor Marathon de Metabo con protección contra polvo para una larga vida útil
- Embrague de seguridad S-automatic de Metabo: desacoplamiento mecánico del accionamiento cuando se bloquea la herramienta de inserción, para un trabajo seguro

Componentes del sistema

245 ➔ Accesorios



Datos técnicos	Taladro de percusión SBEV 1300-2	Taladro de percusión SBEV 1300-2 S
Potencia nominal absorbida	1.300 W	1.300 W
Potencia suministrada	730 W	730 W
Par de giro máx.	44 Nm/16 Nm	44 Nm/16 Nm
Ø de perforación en mampostería	24 mm	24 mm
Ø de perforación en hormigón	22 mm	22 mm
Ø de perforación acero	16 mm/10 mm	16 mm/10 mm
Ø de perforación madera blanda	40 mm/25 mm	40 mm/25 mm
Revoluciones marcha en vacío	0 - 1.100 / 0 - 3.100 /min	0 - 1.100 / 0 - 3.100 /min
Revoluciones bajo carga nominal	1.100/3.100 /min	1.100/3.100 /min
Número máx. de golpes	58.900 /min	58.900 /min
Marchas	2	2
Capacidad del portabrocas	1,5 - 13 mm	1,5 - 13 mm
Diámetro del cuello de sujeción	43 mm	43 mm
Husillo portabrocas con hexágono interior	1/4" (6,35 mm)	1/4" (6,35 mm)
Rosca del husillo portabrocas	1/2" - 20 UNF	1/2" - 20 UNF
Tipo de sujeción del portabrocas	Portabrocas con cierre de llave	Portabrocas de sujeción rápida
Peso sin cable de red	2,8 kg	2,8 kg
Longitud del cable	4 m	4 m

Suministro estándar

Nº de pedido	600785	600786
Portabrocas con cierre de llave	■	
Llaves del portabrocas	■	
Portabrocas de sujeción rápida Futuro Plus		■
Empuñadura adicional revestida de goma	■	■
Tope de profundidad de perforación	■	■
Maletín profesional		■

Ventajas del producto

- Portabrocas de sujeción rápida y engranaje de detención del husillo para un cómodo cambio de la herramienta con una mano

- Electrónica de onda plena Vario-Tacho-Constamatic (VTC) para trabajar con revoluciones adecuadas al material que permanecen constantes bajo carga
- Rueda de ajuste para la preselección de la velocidad
- Funcionamiento por impulsos conectable para desatornillar tornillos forzados y centrar en superficies lisas
- Robusta carcasa del engranaje de fundición a presión de aluminio para una óptima disipación del calor y longevidad
- Portaescobilla de carbón girable para una máxima potencia incluso con rotación a la izquierda, p.ej., para desatornillar tornillos forzados
- Motor Marathon de Metabo con protección contra polvo para una larga vida útil
- Embrague de seguridad S-automatic de Metabo: desacoplamiento mecánico del accionamiento cuando se bloquea la herramienta de inserción, para un trabajo seguro
- Protección contra sobrecarga: protege el motor contra sobrecalentamiento
- Seguro contra arranque involuntario: evita un arranque no intencionado tras un corte de corriente
- Indicación del desgaste de las escobillas de carbón

Componentes del sistema

245 ▶ Accesorios

Portabrocas: Ajuste fino preciso y larga vida útil.

Las características de un portabrocas de calidad son el manejo fácil, el asiento seguro y la durabilidad. Los portabrocas Futuro Top de Metabo disponen de un seguro para fuerza de sujeción por resorte para un ajuste fino exacto, y los componentes templados y rectificadas (mordazas de sujeción, casquillo guía y cuerpo del portabrocas) del portabrocas avalan la durabilidad y el trabajo preciso.

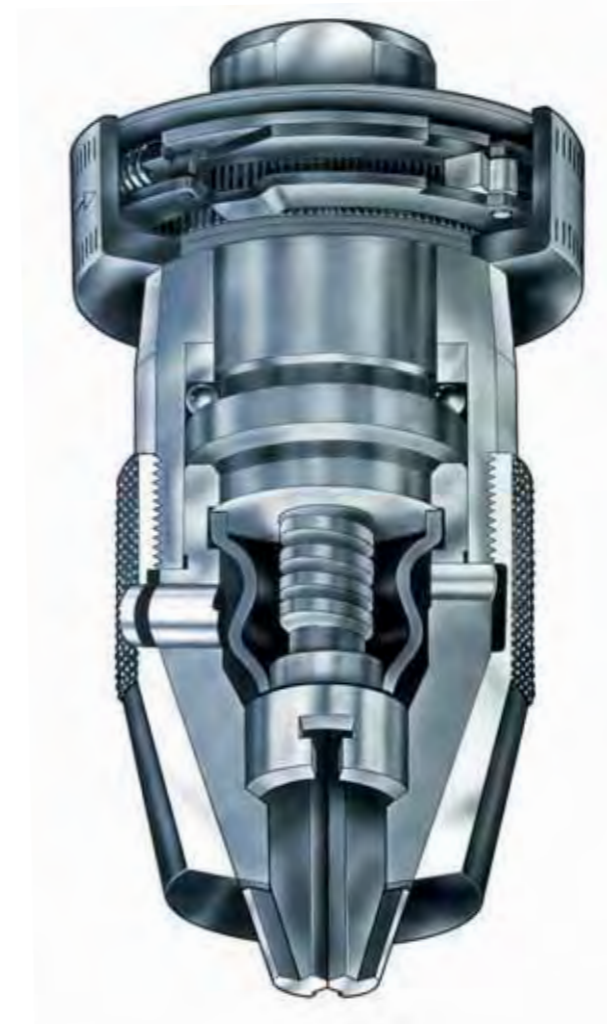

Portabrocas de sujeción rápida Futuro Plus de Metabo

Seguro para fuerza de sujeción por resorte
Para una sujeción firme de la broca fijada – incluso en funcionamiento continuo extremadamente duro con 62.000 golpes por minuto.

Doble protección contra el polvo
El polvo que penetra entre la guía de las mordazas y el fuelle de goma es expulsado a través de los orificios del casquillo del portabrocas.

El fuelle de goma resistente al aceite y al desgaste protege la rosca de arrastre y los ajustes finos contra suciedad.

Ajuste fino, preciso y larga vida útil
Todas las piezas del portabrocas sometidas a grandes esfuerzos están templadas. Las mordazas de sujeción, el casquillo guía y el cuerpo del portabrocas están rectificadas.

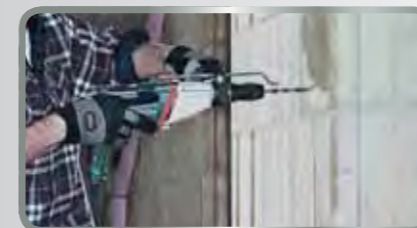

Manejo fácil
Abrir el portabrocas es un juego de niños incluso tras cargas muy duras de taladrado con o sin percusión.



Calidad óptima garantizada
Más de 30 estaciones intermedias de control supervisan la fabricación de cada pieza.



Tras el montaje se comprueba una vez más concienzudamente cada portabrocas en cuanto a su precisión de concentricidad y seguridad de funcionamiento.

Portabrocas

Portabrocas de sujeción rápida, resistente al taladrado de percusión

	Capacidad mm	Rosca interior	Ø exterior mm	Longitud (cerrado) mm	Peso kg	Nº de pedido
	Portabrocas de sujeción rápida Futuro Top, D					
	■ El primer portabrocas de sujeción rápida resistente al taladrado de percusión con seguro para fuerza de sujeción por resorte y doble protección contra el polvo					
	■ Sin llave para un cambio rápido de la herramienta					
	■ Sujeción segura de las herramientas fijadas incluso bajo esfuerzos muy duros					
	■ El fuelle de goma resistente al aceite y al desgaste protege la rosca y los ajustes finos contra la suciedad					
	■ Sólo para máquinas con giro a la derecha					
	1 - 10	3/8"-24 UNF	42,8	77	0,35	636215000
	1 - 10	1/2"-20 UNF	42,8	77	0,35	636216000
	1 - 10	B12	42,8	77	0,35	636217000
	1 - 13	3/8"-24 UNF	42,8	89	0,5	636225000
	1 - 13	1/2"-20 UNF	42,8	89	0,5	636226000
	1 - 13	B16	42,8	103	0,6	636227000
	3 - 16	5/8"-16 UN	50	113	1	636241000
3 - 16	B16	50	113	1	636242000	
3 - 16	B18	50	113	1	636243000	
1 - 10	1/2"-20 UNF	42,8	77	0,35	636601000*	
1 - 13	1/2"-20 UNF	42,8	89	0,5	636602000*	

	Portabrocas de sujeción rápida Futuro Plus S1 M, D + I					
	■ Desarrollo especial para taladros de percusión con bloqueo del husillo					
	■ Modelo estable con casquillo metálico					
	■ De 1 casquillo (sin anillo de soporte)					
	■ Sin llave para un cambio rápido de la herramienta					
	■ Modelo resistente al taladrado de percusión					
	■ Taladra con tornillo de seguridad para máquinas D+I					
	■ Con superficie clave para el montaje y el desmontaje					
	1,5 - 13	1/2"-20 UNF	42,9	72,4	0,3	636621000*
	Pantalla del portabrocas					
■ Contenido: 6 unidades Futuro Plus S1M (636621000) 13mm, 1/2" en el expositor de mostrador						
636625000*						

	Portabrocas de sujeción rápida Futuro Plus S1, D + I					
	■ Desarrollo especial para taladros de percusión ligeros con bloqueo del husillo					
	■ Casquillo de plástico					
	■ De 1 casquillo (sin anillo de soporte)					
	■ Sin llave para un cambio rápido de la herramienta					
	■ Modelo resistente al taladrado de percusión					
	■ Taladra con tornillo de seguridad para máquinas D+I					
	■ Con superficie clave para el montaje y el desmontaje					
	1 - 10	3/8"-24 UNF	42,7	61	0,2	636615000*
	1 - 10	1/2"-20 UNF	42,7	61	0,2	636616000*
1,5 - 13	1/2"-20 UNF	42,7	72,4	0,2	636617000*	

	Portabrocas de sujeción rápida Futuro Plus S2M, D + I					
	■ Desarrollo especial para taladros de percusión					
	■ Modelo estable con casquillo metálico. Modelo 636619000 con mordazas de metal duro					
	■ De 2 casquillos con enclavamiento axial para una inserción firme de las herramientas					
	■ Sin llave para un cambio rápido de la herramienta					
	■ Modelo resistente al taladrado de percusión					
	■ Taladra con tornillo de seguridad para máquinas D+I					
	■ Con superficie clave para el montaje y el desmontaje					
	1,5 - 13	1/2"-20 UNF	42,9	72,4	0,3	636620000*
	1,5 - 13	1/2"-20 UNF	42,9	72,4	0,3	636619000*
Pantalla del portabrocas						
■ Contenido: 6 unidades Futuro Plus S2M (636620000) 13mm, 1/2" en el expositor de mostrador						
636624000*						

* Embalado para autoservicio

	Capacidad mm	Rosca interior	Ø exterior mm	Longitud (cerrado) mm	Peso kg	Nº de pedido
	Portabrocas de sujeción rápida Futuro Plus S2, D + I					
	■ Desarrollo especial para taladros de percusión ligeros					
	■ Casquillo de plástico					
	■ De 2 casquillos con enclavamiento axial para una inserción firme de las herramientas					
■ Sin llave para un cambio rápido de la herramienta						
■ Modelo resistente al taladrado de percusión						
■ Taladra con tornillo de seguridad para máquinas D+I						
■ Con superficie clave para el montaje y el desmontaje						
1 - 10	3/8"-24 UNF	42,8	61	0,2	636612000*	
1 - 10	1/2"-20 UNF	42,8	61	0,2	636613000*	
1,5 - 13	1/2"-20 UNF	42,8	72,4	0,2	636614000*	

Portabrocas de sujeción rápida, no resistente al taladrado de percusión

	Capacidad mm	Rosca interior	Ø exterior mm	Longitud (cerrado) mm	Peso kg	Nº de pedido
	Portabrocas de sujeción rápida Futuro, D					
	■ Sujeción sin llave de las herramientas de inserción en taladros manuales o estacionarios					
	■ Al aumentar la presión de corte en el filo de la broca, el portabrocas se retensa automáticamente					
	■ Incluso después de un gran esfuerzo, el portabrocas se puede abrir fácilmente con la mano					
	■ Para el máximo esfuerzo					
	■ Sólo para máquinas con giro a la derecha					
	■ No resistente al taladrado de percusión					
	1 - 10	3/8"-24 UNF	37,5	77	0,35	636321000
	1 - 10	1/2"-20 UNF	37,5	77	0,35	636322000
	1 - 10	B12	37,5	77	0,35	636323000
	1 - 10	B16	40,5	103	0,6	636333000
	1 - 13	3/8"-24 UNF	40,5	89	0,6	636341000
	1 - 13	1/2"-20 UNF	40,5	89	0,6	636342000
1 - 13	B16	40,5	103	0,6	636343000	
1 - 13	1/2"-20 UNF	47,5	111	0,8	636351000	
1 - 13	B16	47,5	111	0,8	636353000	
1 - 13	J6	47,5	111	0,8	636356000	
3 - 16	5/8"-16 UN	50	113	1	636361000	
3 - 16	B16	50	113	1	636362000	
3 - 16	B18	50	113	1	636363000	
3 - 16	J6	50	113	1	636364000	

	Portabrocas de sujeción rápida Futuro Plus H2, D + I					
	■ Desarrollo especial para taladros de batería y taladros ligeros					
	■ Casquillo de plástico					
	■ De 2 casquillos con anillo de soporte para una sujeción segura de las herramientas					
	■ Sin llave para un cambio rápido de la herramienta					
	■ No resistente al taladrado de percusión					
	■ Taladra con tornillo de seguridad para máquinas D+I					
	■ Con superficie clave para el montaje y el desmontaje					
	1 - 10	3/8"-24 UNF	42,7	61	0,2	636518000*
	1 - 10	1/2"-20 UNF	42,7	61	0,2	636519000*
1,5 - 13	1/2"-20 UNF	42,7	72,4	0,2	636520000*	

Leyenda para las denominaciones de portabrocas:

B = cono
 J = Jacobs
 S = resistente al taladrado de percusión
 1 o 2 = número de casquillos

M = versión metálica
 D = para rotación a la derecha
 D+I: para rotación a la derecha y a la izquierda

Capacidad mm	Rosca interior	Ø exterior mm	Longitud (cerrado) mm	Peso kg	Nº de pedido
Portabrocas de sujeción rápida Futuro Plus H1, D + I					
<ul style="list-style-type: none"> Desarrollo especial para taladros con bloqueo del husillo Casquillo de plástico De 1 casquillo sin anillo de soporte Sin llave para un cambio rápido de la herramienta No resistente al taladrado de percusión Taladra con tornillo de seguridad para máquinas D+I Con superficie clave para el montaje y el desmontaje 					
1 - 10	1/2"-20 UNF	40	49	0,15	636219000*
1 - 10	3/8"-24 UNF	42,7	61	0,2	636515000*
1 - 10	1/2"-20 UNF	42,7	61	0,2	636516000*
1,5 - 13	1/2"-20 UNF	42,7	72,4	0,2	636517000*
1,5 - 13	1/2"-20 UNF	42,7	61	0,2	636609000*

Portabrocas de sujeción rápida Futuro Plus H1 M, D + I					
<ul style="list-style-type: none"> Desarrollo especial para taladros con bloqueo del husillo De 1 casquillo (sin anillo de soporte) Sin llave para un cambio rápido de la herramienta No resistente al taladrado de percusión Con superficie clave para el montaje y el desmontaje 					
0,8 - 6,5	1/2"-20 UNF	34	57	0,14	636623000*

Portabrocas con cierre de llave, resistente al taladrado de percusión

Capacidad mm	Rosca interior	Ø exterior mm	Longitud (cerrado) mm	Peso kg	Tamaño de llave	Nº de pedido
Portabrocas con cierre de llave con llave, D						
<ul style="list-style-type: none"> De eficacia más que probada El portabrocas para cualquier aplicación Con rosca interior o cono interior para taladros manuales o estacionarios así como para taladros de percusión manuales La fuerza de sujeción permanece constante al taladrar y taladrar con percusión Sólo para máquinas con giro a la derecha 						
0,5 - 6,5	3/8"-24 UNF	30	53	0,17	1	635008000
1 - 10	3/8"-24 UNF	33,3	61	0,21	2	635019000
1 - 10	1/2"-20 UNF	33,3	61	0,2	2	635072000
1,5 - 13	3/8"-24 UNF	42,5	74	0,32	2	635033000
1,5 - 13	1/2"-20 UNF	42,5	74	0,31	2	635035000
1,5 - 13	1/2"-20 UNF	42,5	74	0,31	2	635302000*
1,5 - 13	B16	42,5	78	0,35	2	635036000
3 - 16	1/2"-20 UNF	50	87,5	0,6	3	635054000
3 - 16	5/8"-16 UN	50	87,5	0,59	3	635056000
3 - 16	B16	50	86	0,64	3	635050000
3 - 16	B18	50	94,5	0,63	3	635049000
5 - 20	B22	65	113	0,75	4	635058000

Portabrocas con cierre de llave con llave, D + I						
<ul style="list-style-type: none"> De eficacia más que probada El portabrocas para cualquier aplicación Con rosca interior o cono interior para taladros manuales o estacionarios así como para taladros de percusión manuales La fuerza de sujeción permanece constante al taladrar y taladrar con percusión Taladra con tornillo de seguridad para máquinas D+I 						
1 - 10	3/8"-24 UNF	33,3	61	0,17	2	635254000
1 - 10	1/2"-20 UNF	33,3	61	0,17	2	635252000
1,5 - 13	3/8"-24 UNF	42,5	74	0,31	2	635255000
1,5 - 13	1/2"-20 UNF	42,5	74	0,31	2	635250000
3 - 16	5/8"-16 UN	50	87,5	0,6	2	635253000
1,5 - 13	1/2"-20 UNF	42,5	74	0,32	2	635304000*

Accesorios para portabrocas

Llave de portabrocas de repuesto



- Dentado según DIN
- Para todos los portabrocas con cierre de llave

Tamaño de llave	Ø del vástago D mm	Longitud de vástago L mm	Nº de pedido
1	4	30	635165000*
2	6	42	635167000*
3	8	50	635168000*
4	9	55	635169000*

Espigas cónicas para portabrocas



- Templados y rectificados
- Para portabrocas con cono interior
- Según DIN 238

Ø exterior como morse	Cono de portabrocas	Longitud total de la espiga cónica mm	Peso kg	Nº de pedido
MK 1	B 12	89	0,065	635104000
MK 1	B 16	97	0,09	635105000
MK 2	B 12	106,5	0,135	635114000
MK 2	B 16	110,5	0,16	635115000
MK 2	B 18	117,5	0,18	635116000
MK 3	B 16	134	0,31	635125000
MK 3	B 18	141	0,32	635126000
MK 3	B 22	147	0,39	635128000
MK 4	B 16	159	0,625	635132000
MK 4	B 18	168	0,66	635133000

Espigas cónicas de reducción



- Modelo normal
- Similar a DIN 2185
- Cono externo rectificado

Ø exterior como morse	Ø interior como morse	Longitud total mm	Peso kg	Nº de pedido
MK 3	MK 2	112	0,19	635143000
MK 4	MK 2	124	0,48	635144000
MK 4	MK 3	140	0,36	635146000



Cuña de extracción

- Modelo industrial templado
- Para cortar alojamientos morse y herramientas

adecuada para máquina con cono morse	Longitud total mm	Peso kg	Nº de pedido
MK 1, MK 2	140	0,07	642395000
MK 3	190	0,15	642396000

* Embalado para autoservicio

Accesorios para taladros y taladros atornilladores »Quick«		Nº de pedido
	<p>Multiplicador de par de giro PowerX3</p> <ul style="list-style-type: none"> El multiplicador de par de giro permite un triple aumento de la potencia de la máquina (par de giro) para las aplicaciones más extremas Apropiado para todos los taladros atornilladores de batería, taladros de percusión de batería y taladros de Metabo con sistema de cambio rápido »Quick« de Metabo combinados con el cuello de sujeción de 43 mm Equipamiento estándar incl. punta (1 x TX 50) y pieza intermedia para ajustar la longitud de la empuñadura Alojamiento de la herramienta con cuadrado exterior 1/2" y hexágono interior 1/4" (6,35 mm) <p>Atención: utilizar el PowerX3 sólo combinado con las siguientes máquinas y con la longitud prescrita de par de giro de la empuñadura: todos los taladros atornilladores de batería y taladros de percusión de batería LTX »Quick«, así como el taladro BE 75 Quick: longitud de empuñadura 640 mm; taladro BE 1300 Quick: longitud de empuñadura 380 mm.</p>	627256000
	<p>Portabrocas de corona dentada de cambio rápido »Quick«</p> <ul style="list-style-type: none"> Cambio fácil, rápido y cómodo del portabrocas gracias al sistema de cambio rápido »Quick« de Metabo Modelo resistente al taladrado de percusión, adecuado para giro a la derecha e izquierda Capacidad: 1,5 - 13 mm Adecuado para todas las máquinas »Quick« de Metabo 	627238000*
	<p>Portabrocas de cambio rápido Futuro Plus S 1 M, »Quick«</p> <ul style="list-style-type: none"> Cambio fácil, rápido y cómodo del portabrocas gracias al sistema de cambio rápido »Quick« de Metabo Modelo estable con casquillo de metal; 1 casquillo; modelo resistente al taladrado de percusión; adecuado para giro a la derecha e izquierda Capacidad: 1,5 - 13 mm Adecuado para todas las máquinas »Quick« de Metabo 	627240000*
	<p>Portabrocas de cambio rápido Futuro Plus H 1 D+I, »Quick«</p> <ul style="list-style-type: none"> Cambio fácil, rápido y cómodo del portabrocas gracias al sistema de cambio rápido »Quick« de Metabo Modelo con casquillo plástico; de 1 casquillo; no resistente al taladrado de percusión; adecuado para giro a la derecha e izquierda Capacidad: 1,0-10 mm Adecuado para todas las máquinas »Quick« de Metabo 	627259000*
	<p>Portabrocas de cambio rápido Futuro Plus H 1 D+I, »Quick«</p> <ul style="list-style-type: none"> Cambio fácil, rápido y cómodo del portabrocas gracias al sistema de cambio rápido »Quick« de Metabo Modelo compacto con casquillo plástico; de 1 casquillo; no resistente al taladrado de percusión; adecuado para giro a la derecha e izquierda Capacidad: 1,5 - 13 mm Adecuado para todas las máquinas »Quick« de Metabo 	636608000*
	<p>Portabrocas roscador de cambio rápido M4 - M6</p> <ul style="list-style-type: none"> Portabrocas de sujeción rápida para alojar machos de roscar con cuadrado y brocas cilíndricas Cambio fácil, rápido y cómodo del portabrocas gracias al sistema de cambio rápido »Quick« de Metabo Modelo con casquillo plástico; de 1 casquillo; no resistente al taladrado de percusión; adecuado para giro a la derecha e izquierda Capacidad: 1,5-8 mm; portabrocas con alojamiento cuadrado, 3,5 mm para M4 y 5,0 mm para M6 Adecuado para todas las máquinas »Quick« de Metabo 	627235000*
	<p>Portabrocas roscador de cambio rápido M8 - M12</p> <ul style="list-style-type: none"> Portabrocas de sujeción rápida para alojar machos de roscar con cuadrado y brocas cilíndricas Cambio fácil, rápido y cómodo del portabrocas gracias al sistema de cambio rápido »Quick« de Metabo Modelo con casquillo plástico; de 1 casquillo; no resistente al taladrado de percusión; adecuado para giro a la derecha e izquierda Capacidad: 1,5-13 mm; portabrocas con alojamiento cuadrado 6,0 mm para M8 y 8,1 mm para M10 y M12 Adecuado para todas las máquinas »Quick« de Metabo 	627237000*
	<p>Portapuntas de cambio rápido »Quick«</p> <ul style="list-style-type: none"> Cambio fácil, rápido y cómodo del portapuntas gracias al sistema de cambio rápido »Quick« de Metabo Portapuntas apropiado para puntas con accionamiento hexagonal externo de 1/4" según DIN 3126 -C 6,3 y E 6,3 Adecuado para todas las máquinas »Quick« de Metabo 	627241000*

Accesorios para taladros y taladros de percusión		Nº de pedido
	<p>Adaptador angular de cambio rápido »Quick«</p> <ul style="list-style-type: none"> Sujeción del adaptador angular sin herramienta, rápida y confortable Husillo Quick para fijar el portabrocas de cambio rápido 627240000 y el portapuntas de cambio rápido 627241000 Alojamiento magnético para puntas con vástago hexagonal 1/4" (6,35mm) Apropiado para giro derecha/izquierda Apropiado para máquinas de batería hasta un máx. de 110 Nm Adecuado para todas las máquinas »Quick« de Metabo con cuello de sujeción Ø 43 mm 	627242000*
	<p>Adaptador angular de cambio rápido »Quick«</p> <ul style="list-style-type: none"> Sujeción del adaptador angular sin herramienta, rápida y confortable Husillo Quick para fijar el portabrocas de cambio rápido 627240000 y el portapuntas de cambio rápido 627241000 Alojamiento magnético para puntas con vástago hexagonal 1/4" (6,35mm) Apropiado para giro derecha/izquierda Apropiado para máquinas de batería hasta un máx. de 100 Nm Adecuado para todos los modelos LT »Quick« de Metabo (a partir del año 02/2013) 	627077000*
	<p>Adaptador angular de cambio rápido »Quick«</p> <ul style="list-style-type: none"> Para taladrar y atornillar en lugares de difícil acceso Alojamiento magnético para puntas con vástago hexagonal 1/4" (6,35mm) Engranaje de acero especial Apropiado para giro derecha/izquierda; hasta máx. 28 Nm Especial para PowerMaxx BS Quick y BS 18 Quick 	627261000*

* Embalado para autoservicio

Brocas para metal



Brocas para metal, HSS-R, DIN 338, laminadas por rodillo

Broca helicoidal de acero de corte rápido de alto rendimiento según DIN 338, laminada por rodillo, cilíndrica, de corte a la derecha, tipo N, superficie negra

Aplicación:

Adecuada para taladrar materiales generalmente habituales como acero, metales NF, fundición de acero aleado y sin alear. Hasta 900 N/mm² de resistencia a la tracción.

Brocas para metal HSS-G, DIN 338, rectificadas

Broca helicoidal de precisión de acero de corte rápido de alto rendimiento según DIN 338, rectificada de precisión, cilíndrica, de corte a la derecha, tipo N, con afilado en cruz de 135° (a partir de 3 mm) según DIN 1412 C, superficie pulida.

Aplicación:

Para el máximo esfuerzo y precisión en el taller y la industria. Para taladrar acero y fundición de acero, aleado y sin alear, fundición gris, hierro sinterizado, alpaca, grafito, etc. Hasta 900 N/mm² de resistencia a la tracción.

Brocas para metal HSS-Co, DIN 338, rectificadas

Broca helicoidal de precisión de acero de corte rápido de alto rendimiento aleado con cobalto según DIN 338, rectificada de precisión, cilíndrica, tipo N, espesor del alma reforzado, afilada en cruz de 135° (a partir de 2 mm) según DIN 1412 C, superficie bronceada

Aplicación:

Para esfuerzos extraordinarios en el taller y la industria. Para perforar materiales difíciles de mecanizar por arranque de virutas, p. ej., aceros resistentes al calor, a la corrosión y a los ácidos, acero VA, aleaciones especiales, soldaduras, aceros CrNi. Hasta 1100 N/mm² de resistencia a la tracción.

Brocas para metal HSS-TiN, DIN 338, rectificadas

Broca helicoidal de precisión de acero de corte rápido de alto rendimiento revestida de titanio según DIN 338, rectificada de precisión, cilíndrica, de corte a la derecha, tipo N, con afilado en cruz de 135° (a partir de 3 mm) según DIN 1412 C, superficie dorada

Aplicación:

Para esfuerzos extraordinarios en el taller y la industria. Para perforar acero y fundición de acero aleado y sin alear, fundición gris, fundición maleable, fundición a presión, hierro sinterizado, alpaca, grafito, bronce y latón. Hasta 900 N/mm² de resistencia a la tracción. Las brocas HSS-TiN no son apropiadas para el tratamiento del aluminio.

Brocas para metal

Brocas para metal, HSS-R, DIN 338, laminadas por rodillo





- Broca helicoidal de acero de corte rápido de alto rendimiento según DIN 338, laminada por rodillo, cilíndrica, de corte a la derecha, tipo N
- Afilado de superficie cónica de 118°, tolerancia de diámetro h8
- Superficie negra
- Adecuada para taladrar acero, metales NF, fundición de acero aleado y sin alear. Hasta 900 N/mm² de resistencia a la tracción.

Diámetro mm	Longitud total mm	Longitud de trabajo mm	Unidad de venta	Nº de pedido
1	34	12	10	627700000*
1,1	36	14	10	627701000*
1,2	38	16	10	627702000*
1,3	38	16	10	627703000*
1,4	40	18	10	627704000*
1,5	40	18	10	627705000*
1,6	43	20	10	627706000*
1,7	43	20	10	627707000*
1,8	46	22	10	627708000*
1,9	46	22	10	627709000*
2	49	24	10	627710000*
2,1	49	24	10	627711000*
2,2	53	27	10	627712000*
2,3	53	27	10	627713000*
2,4	57	30	10	627714000*
2,5	57	30	10	627715000*
2,6	57	30	10	627716000*
2,7	61	33	10	627717000*
2,8	61	33	10	627718000*
2,9	61	33	10	627719000*
3	61	33	10	627720000*
3,1	65	36	10	627721000*
3,2	65	36	10	627722000*
3,3	65	36	10	627723000*
3,4	70	39	10	627724000*
3,5	70	39	10	627725000*
3,6	70	39	10	627726000*
3,7	70	39	10	627727000*
3,8	75	43	10	627728000*
3,9	75	43	10	627729000*
4	75	43	10	627730000*
4,1	75	43	10	627731000*
4,2	75	43	10	627732000*
4,3	80	47	10	627733000*
4,4	80	47	10	627734000*
4,5	80	47	10	627735000*
4,6	80	47	10	627736000*
4,7	80	47	10	627737000*
4,8	86	52	10	627738000*
4,9	86	52	10	627739000*
5	86	52	10	627740000*
5,1	86	52	10	627741000*
5,2	86	52	10	627742000*
5,3	93	57	10	627743000*
5,4	93	57	10	627744000*
5,5	93	57	10	627745000*
5,6	93	57	10	627746000*
5,7	93	57	10	627747000*
5,8	93	57	10	627748000*
5,9	93	57	10	627749000*
6	93	57	10	627750000*
6,1	101	63	10	627751000*
6,2	101	63	10	627752000*
6,3	101	63	10	627753000*

* Embalado para autoservicio

Diámetro mm	Longitud total mm	Longitud de trabajo mm	Unidad de venta	Nº de pedido
6,4	101	63	10	627754000*
6,5	101	63	10	627755000*
6,6	101	63	10	627756000*
6,7	101	63	10	627757000*
6,8	109	69	10	627758000*
6,9	109	69	10	627759000*
7	109	69	10	627760000*
7,1	109	69	10	627761000*
7,2	109	69	10	627762000*
7,3	109	69	10	627763000*
7,4	109	69	10	627764000*
7,5	109	69	10	627765000*
7,6	117	75	10	627766000*
7,7	117	75	10	627767000*
7,8	117	75	10	627768000*
7,9	117	75	10	627769000*
8	117	75	10	627770000*
8,1	117	75	10	627771000*
8,2	117	75	10	627772000*
8,3	117	75	10	627773000*
8,4	117	75	10	627774000*
8,5	117	75	10	627775000*
8,6	125	81	10	627776000*
8,7	125	81	10	627777000*
8,8	125	81	10	627778000*
8,9	125	81	10	627779000*
9	125	81	10	627780000*
9,1	125	81	10	627781000*
9,2	125	81	10	627782000*
9,3	125	81	10	627783000*
9,4	125	81	10	627784000*
9,5	125	81	10	627785000*
9,6	133	87	10	627786000*
9,7	133	87	10	627787000*
9,8	133	87	10	627788000*
9,9	133	87	10	627789000*
10	133	87	10	627790000*
10,2	133	87	5	627792000*
10,5	133	87	5	627795000*
11	142	94	5	627800000*
11,5	142	94	5	627805000*
12	151	101	5	627810000*
12,5	151	101	5	627815000*
13	151	101	5	627820000*
	Estuche de brocas HSS-R De 6 piezas, en estuche plástico Ø 2 / 3 / 4 / 5 / 6 / 8 mm			627160000*
	Estuche de brocas HSS-R De 10 piezas, en estuche plástico Ø 1 / 2 / 3 / 4 / 5 / 6 / 7 / 8 / 9 / 10 mm			627158000*
	Estuche de brocas HSS-R De 13 piezas, en estuche plástico Ø 1,5 / 2 / 2,5 / 3 / 3,2 / 3,5 / 4 / 4,5 / 4,8 / 5 / 5,5 / 6 / 6,5 mm			627161000*
	Estuche de brocas HSS-R De 13 piezas, en estuche plástico Ø 2 / 2,5 / 3 / 3,5 / 4 / 4,5 / 5 / 5,5 / 6 / 6,5 / 7 / 7,5 / 8 mm			627162000*
	Estuche de brocas HSS-R De 19 piezas, en robusto estuche plástico Ø 1 / 1,5 / 2 / 2,5 / 3 / 3,5 / 4 / 4,5 / 5 / 5,5 / 6 / 6,5 / 7 / 7,5 / 8 / 8,5 / 9 / 9,5 / 10 mm			627164000*

	Nº de pedido
 Estuche de brocas HSS-R De 25 piezas, en robusto estuche plástico Ø 1 / 1,5 / 2 / 2,5 / 3 / 3,5 / 4 / 4,5 / 5 / 5,5 / 6 / 6,5 / 7 / 7,5 / 8 / 8,5 / 9 / 9,5 / 10 / 10,5 / 11 / 11,5 / 12 / 12,5 / 13 mm	627159000*
 Estuche de brocas HSS-R De 36 piezas, en estuche metálico 5x Ø 2 / 2,5 / 3 / 3,5 mm; 3x Ø 4 / 4,5 / 5 / 5,5 mm; 2x 6 / 6,5 mm	627174000*

Broca para metal HSS-R, DIN 338, con vástago escalonado



- Broca helicoidal de acero de corte rápido de alto rendimiento según DIN 338, laminada por rodillo, cilíndrica, de corte a la derecha, tipo N
- Afilado de superficie cónica de 118°, tolerancia de diámetro h8
- Superficie negra
- Adecuada para taladrar acero, metales NF, fundición de acero aleado y sin alea. Hasta 900 N/mm² de resistencia a la tracción.

Diámetro mm	Longitud total mm	Longitud de trabajo mm	Ø del vástago mm	Unidad de venta	Nº de pedido
13,5	160	108	10	1	625006000*
14	160	108	10	1	625007000*
15	169	114	10	1	625009000*
16	178	120	10	1	625011000*
17	184	125	13	1	625013000*
18	191	130	13	1	625015000*
19	198	135	13	1	625017000*
20	205	140	13	1	625019000*

Brocas para metal HSS-G, DIN 338, rectificadas



- Broca helicoidal de precisión de acero de corte rápido de alto rendimiento según DIN 338, rectificadas de precisión, cilíndrica, de corte a la derecha, tipo N, con afilado en cruz de 135° según DIN 1412 C (a partir de 3 mm), tolerancia de diámetro h8
- Superficie pulida
- Para el máximo esfuerzo y precisión en el taller y la industria.
- Para taladrar acero y fundición de acero, aleado y sin alea, fundición gris, fundición maleable, fundición esferoidal, hierro sinterizado, alpaca, grafito, metales NF, plástico. Hasta 900 N/mm² de resistencia a la tracción.

Diámetro mm	Longitud total mm	Longitud de trabajo mm	Unidad de venta	Nº de pedido
1	34	12	10	627852000*
1,5	40	18	10	627857000*
2	49	24	10	627862000*
2,5	57	30	10	627867000*
3	61	33	10	627872000*
3,2	65	36	10	627874000*
3,3	65	36	10	627875000*
3,5	70	39	10	627877000*
4	75	43	10	627882000*
4,1	75	43	10	627883000*
4,2	75	43	10	627884000*
4,5	80	47	10	627887000*
4,8	86	52	10	627890000*
5	86	52	10	627892000*
5,1	86	52	10	627893000*
5,2	86	52	10	627894000*

* Embalado para autoservicio

Diámetro mm	Longitud total mm	Longitud de trabajo mm	Unidad de venta	Nº de pedido
5,5	93	57	10	627897000*
6	93	57	10	627902000
6,5	101	63	10	627907000
6,8	109	69	5	627910000
7	109	69	5	627912000
7,5	109	69	5	627917000
8	117	75	5	627922000
8,2	117	75	5	627924000
8,5	117	75	5	627927000
9	125	81	5	627932000
9,5	125	81	5	627937000
10	133	87	5	627942000
10,2	133	87	5	627943000
10,5	133	87	5	627944000
11	142	94	5	627945000
11,5	142	94	5	627946000
12	151	101	5	627947000
12,5	151	101	5	627948000
13	151	101	5	627949000
1	34	12	2	627950000*
1,5	40	18	2	627951000*
2	49	24	2	627952000*
2,5	57	30	2	627953000*
3	61	33	2	627954000*
3,2	65	36	2	627955000*
3,5	70	39	2	627957000*
4	75	43	2	627958000*
4,2	80	47	1	627960000*
4,5	80	47	1	627961000*
4,8	86	52	1	627962000*
5	86	52	1	627963000*
5,5	93	57	1	627966000*
6	93	57	1	627967000*
6,5	101	63	1	627968000*
6,8	109	69	1	627969000*
7	109	69	1	627970000*
7,5	109	69	1	627971000*
8	117	75	1	627973000*
8,5	117	75	1	627975000*
9	125	81	1	627976000*
9,5	125	81	1	627977000*
10	133	87	1	627978000*
10,5	133	87	1	627980000*
11	142	94	1	627981000*
11,5	142	94	1	627982000*
12	151	101	1	627983000*
12,5	151	101	1	627984000*
13	151	101	1	627985000*

Broca para metal HSS-G larga, DIN 340



- Broca helicoidal de precisión de acero de corte rápido de alto rendimiento, según DIN 340, rectificada a partir de la pieza completa, larga, cilíndrica, de corte a la derecha, tipo N, con afilado en cruz de 135° según DIN 1412 C (a partir de 3 mm), tolerancia de diámetro h8
- Superficie pulida
- Para el máximo esfuerzo y precisión en el taller y la industria
- Para taladrar acero y fundición de acero, aleado y sin alea, fundición gris, fundición esferoidal, hierro sinterizado, alpaca, grafito. Hasta 900 N/mm² de resistencia a la tracción.

Diámetro mm	Longitud total mm	Longitud de trabajo mm	Unidad de venta	Nº de pedido
2	85	56	1	625031000*
3	100	66	1	625033000*
4	119	78	1	625038000*
5	132	87	1	625043000*
6	139	91	1	625050000*
7	156	102	1	625053000*
8	165	109	1	625055000*
9	175	115	1	625057000*
10	184	121	1	625059000*
11	195	128	1	625062000*
12	205	134	1	625064000*
13	205	134	1	625066000*



Estuche de brocas HSS-G

De 6 piezas, en estuche plástico
Ø 2 / 3 / 4 / 5 / 6 / 8 mm

627094000*



Estuche de brocas HSS-G

De 13 piezas, en estuche plástico
Ø 1,5 / 2 / 2,5 / 3 / 3,2 / 3,5 / 4 / 4,5 / 4,8 / 5 / 5,5 / 6 / 6,5 mm

627096000*



Estuche de brocas HSS-G

De 19 piezas, en robusto estuche de plástico
Ø 1 / 1,5 / 2 / 2,5 / 3 / 3,5 / 4 / 4,5 / 5 / 5,5 / 6 / 6,5 / 7 / 7,5 / 8 / 8,5 / 9 / 9,5 / 10 mm

627097000*



Estuche de brocas HSS-G

De 25 piezas, en robusto estuche plástico
Ø 1 / 1,5 / 2 / 2,5 / 3 / 3,5 / 4 / 4,5 / 5 / 5,5 / 6 / 6,5 / 7 / 7,5 / 8 / 8,5 / 9 / 9,5 / 10 / 10,5 / 11 / 11,5 / 12 / 12,5 / 13 mm

627098000*

Broca para metal HSS-G, DIN 3126, con vástago hexagonal



- Herramienta de precisión de calidad superior fabricada con acero de gran calidad.
- Rectificado de precisión de una pieza
- Ideal para las nuevas generaciones de taladros equipados con portabrocas de cambio rápido según DIN 3126.
- El cumplimiento estricto de la DIN 3126.E6,3 hace que el portabrocas no resulte dañado.

Diámetro mm	Longitud total mm	Longitud de trabajo mm	Unidad de venta	Nº de pedido
2	47	16	1	627514000*
3	47	16	1	627515000*
4	53	20	1	627516000*
5	59	26	1	627517000*
6	59	26	1	627518000*
8	60	32	1	627519000*

Diámetro mm	Longitud total mm	Longitud de trabajo mm	Unidad de venta	Nº de pedido
				627112000*

* Embalado para autoservicio

Broca para metal, HSS-Co, DIN 338



- Broca helicoidal de precisión de acero de corte rápido de alto rendimiento aleado con cobalto según DIN 338, rectificada de precisión, cilíndrica, tipo N, alma reforzada, afilado en cruz de 135° según DIN 1412 C (a partir de 2 mm), 135°, tolerancia de diámetro h8
- Superficie bronceada
- Para esfuerzos extraordinarios y precisos en el taller y la industria
- Para taladrar acero, acero VA, fundición de acero, metales NF, materiales sintéticos, aleaciones especiales, acero CrNi hasta 1100 N/mm² de resistencia a la tracción

Diámetro mm	Longitud total mm	Longitud de trabajo mm	Unidad de venta	Nº de pedido
1	34	12	2	627430000*
1,5	40	18	2	627431000*
2	49	24	2	627432000*
2,5	57	30	2	627433000*
3	61	33	2	627435000*
3,2	65	36	2	627436000*
3,3	65	36	2	627437000*
3,5	70	39	2	627438000*
4	75	43	2	627439000*
4,1	75	43	1	627440000*
4,2	75	43	1	627441000*
4,5	80	47	1	627442000*
4,8	86	52	1	627443000*
5	86	52	1	627444000*
5,1	86	52	1	627445000*
5,2	86	52	1	627446000*
5,5	93	57	1	627447000*
6	93	57	1	627448000*
6,5	101	63	1	627449000*
6,8	109	69	1	627450000*
7	109	69	1	627451000*
7,5	109	69	1	627452000*
8	117	75	1	627454000*
8,2	117	75	1	627455000*
8,5	117	75	1	627456000*
9	125	81	1	627457000*
9,5	125	81	1	627458000*
10	133	87	1	627459000*
10,2	133	87	1	627460000*
10,5	133	87	1	627461000*
11	142	94	1	627462000*
11,5	142	94	1	627463000*
12	151	101	1	627464000*
12,5	151	101	1	627465000*
13	151	101	1	627466000*
	Estuche de brocas HSS-Co De 6 piezas, en estuche plástico Ø 2 / 3 / 4 / 5 / 6 / 8 mm			627119000*
	Estuche de brocas HSS-Co De 13 piezas, en estuche plástico Ø 1,5 / 2 / 2,5 / 3 / 3,2 / 3,5 / 4 / 4,5 / 4,8 / 5 / 5,5 / 6 / 6,5 mm			627120000*
	Estuche de brocas HSS-Co De 19 piezas, en robusto estuche plástico Ø 1 / 1,5 / 2 / 2,5 / 3 / 3,5 / 4 / 4,5 / 5 / 5,5 / 6 / 6,5 / 7 / 7,5 / 8 / 8,5 / 9 / 9,5 / 10 mm			627121000*
	Estuche de brocas HSS-Co De 25 piezas, en robusto estuche plástico Ø 1 / 1,5 / 2 / 2,5 / 3 / 3,5 / 4 / 4,5 / 5 / 5,5 / 6 / 6,5 / 7 / 7,5 / 8 / 8,5 / 9 / 9,5 / 10 / 10,5 / 11 / 11,5 / 12 / 12,5 / 13 mm			627122000*

Broca para metal, HSS-TiN, DIN 338

- Broca espiral de precisión de acero de corte rápido recubierto de TiN, rectificada de precisión, cilíndrica, tipo N
- No adecuada para el tratamiento de aluminio

	Nº de pedido
 Estuche de brocas HSS-TiN De 6 piezas, en estuche plástico Ø 2 / 3 / 4 / 5 / 6 / 8 mm	627171000*
 Estuche de brocas HSS-TiN De 13 piezas, en estuche plástico Ø 1,5 / 2 / 2,5 / 3 / 3,2 / 3,5 / 4 / 4,5 / 4,8 / 5 / 5,5 / 6 / 6,5 mm	627176000*
 Estuche de brocas HSS-TiN De 19 piezas, en robusto estuche plástico Ø 1 / 1,5 / 2 / 2,5 / 3 / 3,5 / 4 / 4,5 / 5 / 5,5 / 6 / 6,5 / 7 / 7,5 / 8 / 8,5 / 9 / 9,5 / 10 mm	627173000*
 Estuche de brocas HSS-TiN De 25 piezas, en robusto estuche plástico Ø 1 / 1,5 / 2 / 2,5 / 3 / 3,5 / 4 / 4,5 / 5 / 5,5 / 6 / 6,5 / 7 / 7,5 / 8 / 8,5 / 9 / 9,5 / 10 / 10,5 / 11 / 11,5 / 12 / 12,5 / 13 mm	627191000*

Brocas para encofrado HSS, DIN 7490



- Broca helicoidal de acero HSS para una vida útil extra larga
- Cumple los requisitos de seguridad de la asociación profesional de la madera según DIN 7490
- No queda agarrotada en la perforación, buena evacuación de virutas
- Para taladrar en encofrados en el ámbito de la construcción, así como en tablas, vigas, tabloneros y planchas de madera blanda y dura. También adecuada como broca para fachadas y tejados para metal, chapas perfiladas, etc.

Diámetro mm	Longitud total mm	Unidad de venta	Nº de pedido
6	400	1	627330000*
8	400	1	627331000*
10	400	1	627332000*
12	400	1	627333000*
14	400	1	627334000*
16	400	1	627335000*
18	400	1	627336000*
20	400	1	627337000*
22	400	1	627338000*
8	600	1	627401000*
10	600	1	627402000*
12	600	1	627403000*
14	600	1	627404000*
16	600	1	627405000*

Broca para fresar



- Broca para fresar de acero HSS con espiral de fresado especialmente eficiente, con afilado en cruz de 135° según DIN 1412 C, recubrimiento de nitruro de titanio
- Muy adecuada para taladrar y fresar cualquier contorno en chapa y otros materiales de pared delgada

Diámetro mm	Longitud total mm	Unidad de venta	Nº de pedido
6	90	1	625150000*

* Embalado para autoservicio

Brocas para piedra, brocas universales



Brocas para piedra, dotadas de MD

Broca para piedra muy robusta y de gran calidad para taladros y taladros de percusión, placa de metal duro de 130°, ranura angular fresada, entrada en espiral recta, muy buena duración, larga vida útil, resistente al calor

Aplicación:
Para perforar en mampostería, piedra natural

Brocas para hormigón, dotadas de MD, »classic«

Broca para hormigón para taladros sin y con percusión según DIN 8039, ranura angular fresada, entrada en espiral recta, larga vida útil, resistente al calor, placa de metal duro de 130°, bisel negativo, modelo robusto, superficie granallada por bolas

Aplicación:
Para perforar en hormigón, mampostería, piedra natural

Broca para hormigón, dotada de MD, »pro«

Broca para hormigón robusta de gran calidad, placa de metal duro de 130°, especialmente resistente al calor, muy larga vida útil, con ranura especial para evacuar con gran rapidez el polvo de perforación, superficie pulida

Aplicación:
Para perforar en granito, hormigón, mampostería, piedra natural y artificial. Adecuada también para martillos perforadores ligeros con portabrocas de tres mordazas

Brocas universales, dotadas de MD

Broca multiusos con vástago cilíndrico para el empleo rotativo, sin golpe, placa de metal duro rectificada con diamante y ángulo de corte positivo, agresivo, ideal también para el uso en máquinas de batería



Aplicación:
Para taladrar en madera, metal, plástico, ladrillo, planchas de fibra y yeso, hormigón celular, azulejos, cerámica, etc.

Brocas para piedra, brocas para hormigón

Brocas para piedra, dotadas de MD



- Broca para piedra para taladros sin y con percusión, modelo fresado, placa de metal duro de 130°, modelo robusto
- Adecuada para perforar en ladrillos, mampostería, piedra natural, etc.

Diámetro mm	Longitud total mm	Longitud de trabajo mm	Unidad de venta	Nº de pedido
3	60	30	1	627467000*
4	75	40	1	627468000*
5	85	50	1	627469000*
5,5	85	50	1	627470000*
6	100	60	1	627471000*
6	150	85	1	627487000*
6	200	135	1	627490000*
7	100	60	1	627473000*
8	120	80	1	627474000*
8	200	135	1	627491000*
10	120	80	1	627476000*
10	200	135	1	627492000*
12	150	85	1	627478000*
12	200	135	1	627493000*
14	150	85	1	627480000*
	Estuche de brocas para piedra De 5 piezas, en estuche plástico Ø 4 / 5 / 6 / 8 / 10 mm			627192000*
	Estuche de brocas para piedra De 8 piezas, en estuche plástico Ø 3 / 4 / 5 / 6 / 7 / 8 / 9 / 10 mm			627193000*

Brocas para hormigón, dotadas de MD, serie »classic«



- Broca para hormigón para taladros sin y con percusión según DIN 8039, ranura angular fresada, entrada en espiral recta, larga vida útil, resistente al calor, placa de metal duro de 130°, bisel negativo, modelo robusto
- Superficie: granallada por bolas
- Adecuada para perforar en hormigón, mampostería, piedra natural

Diámetro mm	Longitud total mm	Longitud de trabajo mm	Unidad de venta	Nº de pedido
4	85	50	1	627625000*
5	85	50	1	627626000*
5	150	90	1	627665000*
5,5	85	50	1	627627000*
6	100	55	1	627646000*
6	150	90	1	627675000*
6,5	100	55	1	627650000*
7	100	55	1	627651000*
8	120	70	1	627652000*
8	200	150	1	627679000*
9	120	70	1	627653000*
10	120	70	1	627654000*
10	200	150	1	627697000*
11	150	90	1	627655000*
12	150	90	1	627656000*
12	200	150	1	627698000*
13	150	90	1	627657000*
14	150	90	1	627658000*
14	200	150	1	627699000*
15	160	100	1	627659000*

* Embalado para autoservicio

Diámetro mm	Longitud total mm	Longitud de trabajo mm	Unidad de venta	Nº de pedido
16	160	100	1	627661000*
18	160	100	1	627662000*
20	160	100	1	627664000*
	Estuche de brocas para hormigón De 5 piezas, en estuche plástico: Ø 4 / 5 / 6 / 8 / 10 mm			627180000*
	Estuche de brocas para hormigón De 8 piezas, en estuche plástico: Ø 3 / 4 / 5 / 6 / 7 / 8 / 9 / 10 mm			627182000*

Brocas para hormigón, dotadas de MD, serie »pro«

- Broca para hormigón robusta de gran calidad según DIN 8039 con placa de metal duro de 130°, extraordinariamente resistente al calor, muy larga vida útil, con ranura especial para evacuar con gran rapidez el polvo de perforación
- Adecuada también para martillos perforadores ligeros con portabrocas de 3 mordazas
- Adecuada para perforar en granito, hormigón, mampostería, piedra natural y artificial

Diámetro mm	Longitud total mm	Longitud de trabajo mm	Unidad de venta	Nº de pedido
4	85	50	1	627224000*
5	85	50	1	627225000*
5	150	105	1	627421000*
5,5	85	50	1	627226000*
6	100	55	1	627227000*
6	150	105	1	627423000*
6,5	100	55	1	627228000*
7	100	55	1	627229000*
8	120	70	1	627230000*
8	200	135	1	627426000*
9	120	70	1	627390000*
10	120	70	1	627391000*
10	200	135	1	627427000*
11	150	90	1	627392000*
12	150	90	1	627393000*
12	200	135	1	627428000*
13	150	90	1	627394000*
14	150	90	1	627395000*
14	200	135	1	627429000*
15	150	90	1	627396000*
16	150	90	1	627399000*
18	160	95	1	627409000*
20	160	95	1	627410000*
	Estuche de brocas para hormigón De 5 piezas, en estuche plástico Ø 4 / 5 / 6 / 8 / 10 mm			627181000*

Brocas universales, brocas para vidrio

Brocas universales, dotadas de MD



- Broca multiusos con vástago cilíndrico, para el empleo rotativo
- Con placa de metal duro tallada al diamante y ángulo de corte positivo, agresivo. Ideal también para el uso en taladros de batería
- Apropia para taladrar en madera, metal, plástico, ladrillo, paneles prefabricados de yeso, hormigón celular, azulejos, cerámica, etc.

Diámetro mm	Longitud total mm	Longitud de trabajo mm	Unidad de venta	Nº de pedido
3	70	40	1	627696000*
4	85	50	1	627680000*
5	85	50	1	627681000*
5,5	85	50	1	627682000*
6	100	60	1	627683000*
6	150	90	1	627684000*
7	100	60	1	627687000*
8	120	80	1	627688000*
8	250	200	1	627689000*
10	120	80	1	627691000*
10	250	200	1	627692000*
12	150	90	1	627693000*
12	250	200	1	627694000*
14	250	200	1	627695000*
	Estuche de brocas universales De 4 piezas, en estuche plástico Ø 5 / 6 / 8 / 10 mm			627185000*

Brocas para vidrio, dotadas de MD



- Broca para vidrio con placa especial de metal duro
- Para taladrar en vidrio, lunas, botellas, azulejos, etc.
- Atención: ¡ajustar revoluciones bajas y enfriar suficientemente!

Diámetro mm	Longitud total mm	Unidad de venta	Nº de pedido
4	60	1	627243000*
5	70	1	627244000*
6	75	1	627245000*
8	80	1	627246000*
10	100	1	627247000*

Brocas de diamante



- Broca de diamante de alto rendimiento para todo tipo de azulejos hasta una dureza al rayado 8. Adecuada también para cristal, porcelana, mármol, etc.
- La broca se debe enfriar continuamente en agua.

Diámetro mm	Longitud total mm	Longitud de trabajo mm	Unidad de venta	Nº de pedido
5	60	35	1	627534000*
6	60	35	1	627535000*
7	60	35	1	627536000*
8	60	35	1	627537000*
10	60	35	1	627538000*
12	60	35	1	627539000*
14	60	35	1	627544000*

* Embalado para autoservicio

Brocas para madera inserción hexagonal

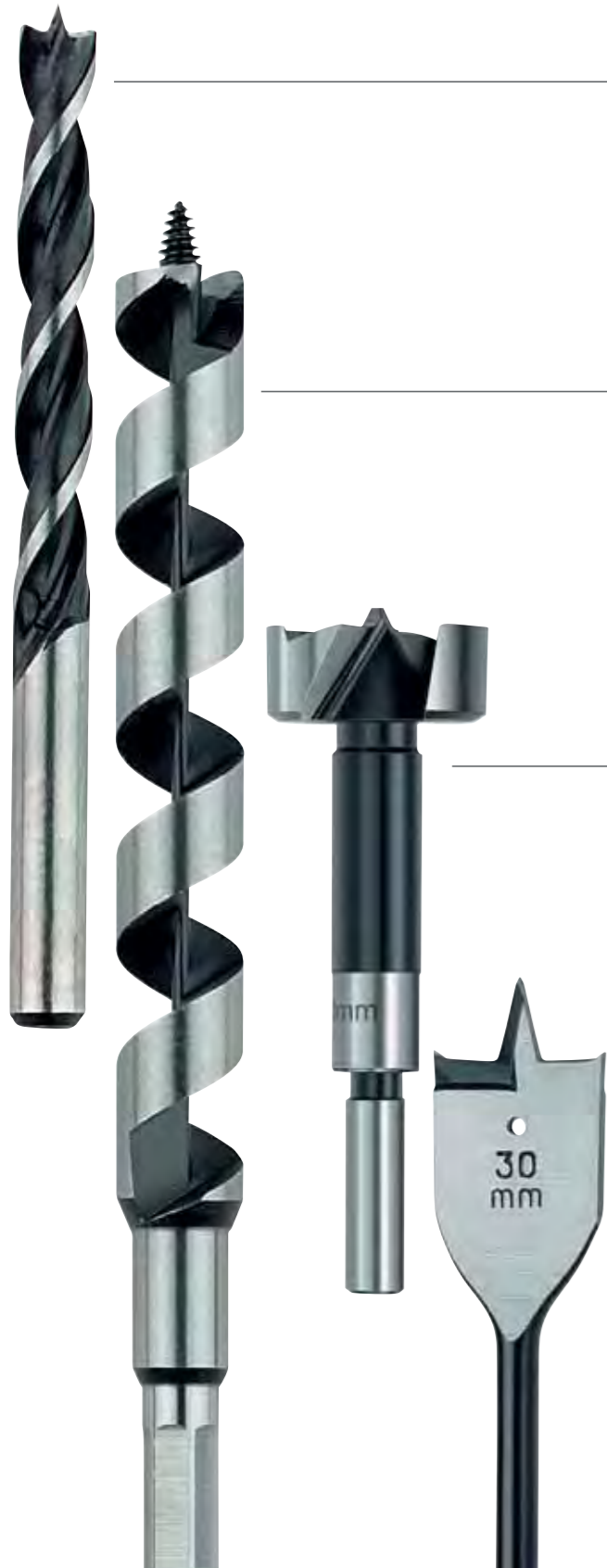

Broca para madera inserción hexagonal CV

Broca helicoidal para madera de acero de gran calidad, similar a DIN 7487, templada, con punta de centrar

Aplicación:

Para perforar en madera dura y blanda, madera contrachapeada, tableros de madera aglomerada, etc.

Brocas salomónicas

Broca salomónica para madera con vértice autocentrante y cuchilla desbastadora, con vástago hexagonal, avance de perforación especialmente rápido, evacuación de virutas muy eficaz

Aplicación:

Ideal para taladrar orificios profundos en maderas duras y blandas gruesas, sobre todo en vigas

Brocas Forstner

Similar a DIN 7483, con punta de centrar, 2 filos cortantes principales y 2 cuchillas desbastadoras

Aplicación:

Para su aplicación en maderas duras y blandas, tableros de madera contrachapada. Adecuada para taladrar agujeros ciegos.

Brocas de pala para madera

Broca para madera inserción hexagonal fabricada de acero cualitativo de alta calidad con punta de centrar para un centrado muy preciso y 2 cuchillas laterales para taladrar sin astillas. El vástago hexagonal de 1/4" (6,35 mm) encaja en los portabrocas habituales y en los alojamientos E 6.3.

Aplicación:



Para perforar rápidamente en madera blanda, tableros, placas de virutas de madera, madera contrachapeada, etc.

Brocas para madera inserción hexagonal

Broca para madera inserción hexagonal CrV, con punta de centrar



- Para aplicar en madera dura y blanda, madera contrachapeada, tableros de madera aglomerada, etc.
- Broca helicoidal de acero de gran calidad, templado, con punta de centrar
- Similar a DIN 7487

Diámetro mm	Longitud total mm	Longitud de trabajo mm	Unidad de venta	Nº de pedido
3	61	33	1	627986000*
4	75	43	1	627987000*
5	86	52	1	627988000*
6	97	60	1	627989000*
7	109	69	1	627990000*
8	117	75	1	627991000*
9	125	80	1	627992000*
10	133	87	1	627993000*
11	142	89	1	627994000*
12	151	96	1	627995000*
13	151	96	1	627996000*
14	151	97	1	627997000*
15	151	97	1	627998000*
16	151	97	1	627999000*
18	180	120	1	627339000*
20	200	130	1	627340000*
 Estuche de brocas para madera inserción hexagonal De 5 piezas, en estuche plástico Ø 4 / 5 / 6 / 8 / 10 mm				627200000*
 Estuche de brocas para madera inserción hexagonal De 8 piezas, en estuche de plástico Ø 3 / 4 / 5 / 6 / 7 / 8 / 9 / 10 mm				627202000*

Brocas avellanadoras para madera de sujeción 90°



- Broca avellanadora para madera de sujeción de 5 filos de acero HSS para avellanado en ángulo agudo, con tornillo Allen, para encajar en brocas helicoidales para madera
- También puede usarse como tope de profundidad, simplemente girar la broca avellanadora

Diámetro mm	Longitud total mm	Unidad de venta	Nº de pedido
3	26	1	625020000*
4	26	1	625021000*
5	26	1	625022000*
6	26	1	625023000*
8	26	1	625024000*
10	26	1	625025000*

Avellanador para madera



- Avellanador para madera de 5 filos de acero HSS para avellanados en ángulos agudos

Diámetro mm	Longitud total mm	Unidad de venta	Nº de pedido
16	43	1	623521000*

* Embalado para autoservicio

Brocas para madera inserción hexagonal con vástago hexagonal, DIN 3126



- Herramienta de precisión de calidad superior fabricada con acero de gran calidad.
- Pulido de precisión de una sola pieza (no se trata de ningún producto de 2 piezas atornilladas o soldadas).
- Ideal para taladros equipados con portabrocas de cambio rápido según DIN 3126.
- El cumplimiento estricto de la DIN 3126.E6.3 hace que el portabrocas no resulte dañado.
- Con punta de centrar para centrar con precisión

Diámetro mm	Longitud total mm	Longitud de trabajo mm	Unidad de venta	Nº de pedido
2	55	20	1	627522000*
3	65	35	1	627523000*
4	75	40	1	627524000*
5	85	50	1	627525000*
6	90	55	1	627526000*
8	90	55	1	627527000*
10	100	60	1	627528000*
Estuche de brocas para madera inserción hexagonal De 5 piezas, con vástago hexagonal (E 6,3), en estuche plástico Ø 3 / 4 / 5 / 6 / 8 mm				627111000*

Brocas salomónicas para madera con vástago hexagonal



- Broca salomónica para madera con vértice autocentrante y cuchilla desbastadora
- Ideal para taladrar orificios profundos en madera dura y blanda, especialmente en vigas
- Broca salomónica Ø 6-12 mm: alojamiento hexagonal An.LI. 10; broca salomónica Ø 14-32 mm: alojamiento hexagonal An.LI. 11

Diámetro mm	Longitud total mm	Longitud de trabajo mm	Unidad de venta	Nº de pedido
6	230	155	1	627115000*
7	230	155	1	627116000*
8	230	155	1	627124000*
10	230	155	1	627125000*
12	230	155	1	627126000*
14	230	155	1	627127000*
16	230	155	1	627128000*
18	230	155	1	627129000*
20	230	155	1	627130000*
22	230	155	1	627131000*
24	230	155	1	627132000*
26	230	155	1	627133000*
28	230	155	1	627134000*
30	230	155	1	627135000*
32	230	155	1	627136000*
8	460	385	1	627137000*
10	460	385	1	627138000*
12	460	385	1	627139000*
14	460	385	1	627140000*
16	460	385	1	627141000*
18	460	385	1	627142000*
20	460	385	1	627143000*
22	460	385	1	627144000*
24	460	385	1	627145000*
26	460	385	1	627146000*
28	460	385	1	627147000*
30	460	385	1	627148000*
32	460	385	1	627150000*

Brocas Forstner, similar a DIN 7483 G



- Broca Forstner, similar a DIN 7483 G con punta de centrar, 2 filos cortantes principales y 2 filos cortantes anulares
- Para aplicar en madera dura y blanda, tablonos de madera enchapada, etc.
- Adecuadas para perforar agujeros ciegos

Diámetro mm	Longitud total mm	Ø del vástago mm	Unidad de venta	Nº de pedido
10	90	8	1	627579000*
12	90	8	1	627580000*
14	90	8	1	627581000*
15	90	10	1	627582000*
16	90	10	1	627583000*
18	90	10	1	627584000*
20	90	10	1	627585000*
22	90	10	1	627586000*
24	90	10	1	627587000*
25	90	12	1	627588000*
26	90	12	1	627589000*
28	90	12	1	627590000*
30	90	12	1	627591000*
32	90	12	1	627592000*
34	90	12	1	627593000*
35	90	12	1	627594000*
36	90	12	1	627595000*
38	90	12	1	627596000*
40	90	15	1	627597000*
45	90	15	1	627598000*
50	90	15	1	627599000*

Brocas para bisagras MD



- Broca artificial de precisión, similar a DIN 7483 C con punta de centrar, 2 cuchillas desbastadoras cortantes y 2 filos principales de metal duro
- Para uso profesional y para taladrar sin astillas en tablonos de madera enchapada, así como en todos los tipos de madera natural blanda y dura

Diámetro mm	Longitud total mm	Ø del vástago mm	Unidad de venta	Nº de pedido
20	90	8	1	625123000*
25	90	8	1	625126000*
30	90	8	1	625128000*
35	90	10	1	625129000*
40	90	10	1	625130000*

Brocas de pala para madera 1/4 (6,35 mm)



- Broca para madera inserción hexagonal fabricada de acero cualitativo de gran calidad con punta de centrar para un centrado muy preciso y dos filos laterales para taladrar de forma rápida y sin astillas en madera blanda, tableros de aglomerado, madera contrachapeada, materiales de construcción ligeros, etc.
- El vástago hexagonal de 1/4" (6,35mm) encaja en los portabrocas convencionales y en los alojamientos E 6,3

Diámetro mm	Longitud total mm	Unidad de venta	Nº de pedido
8	160	1	627311000*
10	160	1	627312000*
12	160	1	627313000*
13	160	1	627314000*
14	160	1	627315000*
16	160	1	627316000*
17	160	1	627347000*
18	160	1	627317000*



* Embalado para autoservicio

Diámetro mm	Longitud total mm	Unidad de venta	Nº de pedido
19	160	1	627318000*
20	160	1	627319000*
22	160	1	627320000*
24	160	1	627321000*
25	160	1	627322000*
26	160	1	627323000*
28	160	1	627324000*
30	160	1	627325000*
32	160	1	627326000*
36	160	1	627327000*
38	160	1	627328000*

Prolongación para brocas de pala para madera

Longitud de trabajo mm	Unidad de venta	Nº de pedido
305	1	627329000*

Surtidos de brocas para metal-piedra-madera

	Nº de pedido
 Surtido de brocas Brocas para piedra, madera y HSS-R, 9 piezas, en estuche plástico respectivamente 3 x Ø 5 / 6 / 8 mm	627179000*
 Surtido de brocas Brocas para piedra, madera y HSS-R, 18 piezas, en estuche plástico respectivamente 1 x Ø 3 / 4 / 5 / 6 / 8 / 10 mm	627190000

Coronas

Corona multiusos »Pionier«, dotada de MD, con rosca interior M 16





- Los dientes de metal duro y el mayor número de superficies soldadas garantizan un ajuste seguro y una unión de los materiales altamente resistente.
- Comportamiento mejorado de oscilaciones y vibraciones gracias a la geometría curvada especial, los espacios ampliados para virutas y la ranura de escape.
- Ideal para electricistas, soldadores, fontaneros, montadores de calefacción, carpinteros de obra y ebanistas, especialistas en cocinas, bricoladores
- Para madera maciza, madera contrachapeada, planchas de virutas, plásticos, vidrio acrílico, azulejos (hasta una dureza al rayado 6), bloques de yeso, hormigón celular, placas de heraclita, eternita, ladrillos macizos
- Profundidad de corte máxima 60 mm
- Sólo para uso rotatorio, desconectar el golpe o golpe de martillo. Usar las coronas sólo con vástago de alojamiento y broca de centrado.

Diámetro mm	Nº de pedido
25	627001000*
30	627002000*
35	627003000*
40	627004000*
50	627005000*
60	627006000*
63	627007000*
65	627008000*
68	627009000*
74	627010000*
80	627012000*
105	627013000*

* Embalado para autoservicio

Husillos de alojamiento para coronas universales »Pionier«

- El cómodo cierre rápido para un cambio rápido de la broca de centrado, sin tornillo de sujeción
- Sin pérdida de herramienta en caso del mecanismo de percusión conectado accidentalmente: las ranuras receptoras acortadas evitan el empleo percutor en martillos perforadores con alojamiento SDS-plus, de tal modo no se daña la herramienta
- Para trabajar con las coronas multiusos "Pionier"
- Fácil extracción del núcleo de perforación mediante el desbloqueo de la broca de centrado y la extracción del núcleo de perforación de la corona
- Las superficies claves permiten soltar fácilmente el adaptador

Tipo de vástago	Longitud total mm	Nº de pedido
 SW11	118	627037000*
 SDS-plus	118	627038000*
 SDS-plus	220	627039000*

Brocas de centrado, dotadas de metal duro

	Nº de pedido
 Broca de centrado Para trabajar con coronas de perforación para martillo MD (rosca interior M16) y coronas universales »Pionier« (rosca interior M16) en combinación con uno de los husillos de alojamiento Diámetro: 8 mm Longitud total: 120 mm	627040000*

Coronas bimetal



- Coronas Bi-metal HSS con dientes templados de acero rápido altamente aleado con 8% de contenido de cobalto, gracias a ello vida útil considerablemente más alta
- Arranque de viruta más rápido y suave debido a un dentado novedoso con forma y paso de dientes irregulares; también menor vibración
- Optimizadas para el uso en acero, acero inoxidable, acero de construcción, aluminio, bronce, cobre, PVC, vidrio acrílico, madera.
- Profundidad de corte máxima aprox. 35 mm
- Rosca en coronas Ø 14-30 mm: 1/2"-20 UNF; rosca en coronas Ø 32-152mm: 5/8"-18 UNF
- Usar las coronas sólo con un husillo de alojamiento y broca de centrado correspondientes.

Diámetro mm	Nº de pedido
14	625160000*
16	625161000*
17	625162000*
19	625163000*
20	625164000*
21	625165000*
22	625166000*
24	625167000*
25	625168000*
27	625169000*
29	625170000*
30	625171000*
32	625172000*
33	625173000*
35	625174000*
37	625175000*
38	625176000*
40	625177000*
41	625178000*
43	625179000*
44	625180000*
46	625181000*
48	625182000*

Diámetro mm	Nº de pedido
51	625184000*
52	625185000*
54	625186000*
56	625187000*
57	625188000*
59	625189000*
60	625190000*
64	625191000*
65	625192000*
67	625193000*
68	625194000*
70	625195000*
73	625196000*
76	625197000*
79	625198000*
83	625199000*
86	625200000*
89	625201000*
92	625202000*
95	625203000*
98	625204000*
102	625205000*
105	625206000*
108	625207000*
111	625208000*
114	625209000*
121	625210000*
127	625211000*
140	625213000*
152	625214000*

Husillos de alojamiento para coronas bimetálicas

Denominación	Ø de coronas	Tipo de vástago	Nº de pedido
 Adaptador SW 9/ 1/2"-20 UNF	14 - 30 mm	SW9	625215000*
 Adaptador SW 9/ 5/8"-18 UNF	32 - 152 mm	SW9	625216000*
 Adaptador SDS-plus/ 1/2"-20 UNF	14 - 30 mm	SDS-plus	625217000*
 Adaptador SDS-plus/ 5/8"-18 UNF	32 - 152 mm	SDS-plus	625218000*

Broca de centrado

	Nº de pedido
 Broca de centrado Para trabajar con las coronas bimetálicas en combinación con los husillos de alojamiento: 625215000 hasta 625218000 Diámetro: 6,35 mm	625220000*

Coronas bimetálicas, surtidos

	Nº de pedido
 Surtido 1 coronas bimetálicas, 8 piezas Compuesto de: Coronas bimetálicas Ø 22, 29, 35, 44, 51 y 68 mm Husillo de alojamiento para coronas Ø 14-30 mm (SW 9/ 1/2"-20 UNF) Husillo de alojamiento para coronas Ø 32-152 mm (SW 9/ 5/8"-18 UNF) Broca de centrado Maletín profesional	625434000*
 Surtido 2 coronas bimetálicas, 11 piezas Compuesto de: Coronas bimetálicas Ø 19, 22, 29, 35, 44, 51, 57, 64 y 68 mm Husillo de alojamiento para coronas Ø 14-30 mm (SW 9/ 1/2"-20 UNF) Husillo de alojamiento para coronas Ø 32-152 mm (SW 9/ 5/8"-18 UNF) Broca de centrado Maletín profesional	625435000*

Juego de coronas para madera



	Nº de pedido
 Corona Con 8 insertos recambiables Ø 25-68 mm, con broca de centrado Ø 6 mm, vástago Ø 10 mm	623531000*

Adaptadores

Adaptador para taladrar y atornillar en ángulo

	Nº de pedido
 Adaptador para taladrar y atornillar en ángulo <ul style="list-style-type: none"> Facilita el taladrado y atornillado en lugares de difícil acceso Husillo con hexágono interior para puntas de atornillar; casquillo de sujeción para puntas Apropiado para giro derecha/izquierda Acoplamiento rápido de Metabo Relación de transmisión 1:1; se puede cargar hasta un máx. 100 Nm Con tornillo de sujeción para portabrocas y tuerca hexagonal Abertura de alojamiento: 43 mm Rosca de husillo: 1/2" - 20 UNF Husillo con hexágono interior : 1/4" (6,35 mm) Peso: 0,5 kg	631078000*

* Embalado para autoservicio

Bombas adaptables		Nº de pedido
	Bomba adaptable BPV 01 <ul style="list-style-type: none"> ■ Autoaspirante ■ Apropriada para máquinas propulsoras de 1.800 hasta 2.600 r.p.m. ■ Se sujeta con su pivote en el portabrocas de la máquina propulsora ■ Temperatura del agua: máx. 50° C Caudal máx.: 1.500 l/h Altura máx. de aspiración: 2 m Altura de transporte máx.: 4 m Racor de empalme para manguera: 1/2" Peso: 0,1 kg	627621000*
	Bomba adaptable BPV 03 <ul style="list-style-type: none"> ■ Autoaspirante ■ Apropriada para máquinas propulsoras de hasta 3.400 r.p.m. ■ Acoplamiento rápido de Metabo Caudal máx.: 3.000 l/h Altura máx. de aspiración: 4 m Altura de transporte máx.: 20 m Abertura de alojamiento: 43 mm Racor de empalme para manguera: R 3/4" Peso: 0,6 kg	627640000*

Tuerca hexagonal		Nº de pedido
	Tuerca hexagonal Con rosca interior 1/2"-20 UNF; para accionar el adaptador 631078000 o la bomba adaptable 627640000 mediante máquinas que tengan un husillo con rosca 1/2"-20 UNF, pero ningún hexágono sobre el husillo, hace falta una tuerca hexagonal Anch.LI. 19 con rosca interior 1/2"-20 UNF.	627601000*

Eje flexible		Nº de pedido
	Eje flexible <ul style="list-style-type: none"> ■ Apropriado para 2.000 a 5.000 r.p.m. Longitud: 1,2 m Ø pivote del accionamiento: 6 mm Orificio de sujeción: 6 mm Peso: 0,8 kg	627608000*

Caballote de sujeción		Nº de pedido
	Caballote de sujeción <ul style="list-style-type: none"> ■ Para la sujeción segura de taladros y taladros de percusión, así como amoladoras rectas y el motor de la fresadora cuando se trabaja con ejes flexibles. Abertura de alojamiento Ø 43 mm. El estribo de sujeción (627107000) sirve para una sujeción segura 	627354000*

Estribo de sujeción		Nº de pedido
	Estribo de sujeción <ul style="list-style-type: none"> ■ Para una sujeción segura sobre una mesa de trabajo 	627107000*

Soportes para taladros



Soportes para taladros		Nº de pedido
	Soporte para taladro 890 <ul style="list-style-type: none"> ■ Gracias a la construcción del mecanismo de avance, se puede alcanzar la profundidad de perforación máxima de 65 mm con un movimiento de oscilación ■ La disposición asimétrica de la columna respecto a la placa base permite procesar piezas mayores ■ Acceso sin restricciones a los elementos de mando del taladro y del soporte para taladro gracias al brazo radial ■ Tope de profundidad ajustable Resalte libre: 165 mm Carrera de trabajo: 65 mm Altura de la columna: 500 mm Ø columna: 40 mm Abertura de alojamiento: 43 mm Placa base: 220 x 213 mm Peso: 5,5 kg	600890000

Soporte para taladro magnético		Nº de pedido
	Soporte para taladro magnético M 100 <ul style="list-style-type: none"> ■ Base magnética con gran fuerza de sujeción para trabajar con seguridad ■ Utilizando la cadena de seguridad incluida en el suministro, apropiada también para trabajar en superficies verticales e inclinadas y por encima de la cabeza ■ Regulación de altura del carro mediante piñón y cremallera ■ La parte superior del soporte para taladro magnético se puede girar y desplazar lateralmente de tal forma que la punta de la broca insertada en el taladro se halle justo sobre la marca de punzón realizada en el material a taladrar ■ Enchufe para taladro en el soporte para taladro ■ Apoyo para compensar la fuerza generada al taladrar ■ Escala para indicar la profundidad de perforación ■ Se puede complementar con el taladro B 32/3 a una unidad taladradora magnética con un diámetro máx. de perforación de 100 mm (con broca para agujero ciego) Abertura de alojamiento: 65 mm Carrera de taladrado: 260 mm Altura máxima: 650 mm Fuerza magnética (máx.): 18.000 N Dimensiones base magnética: 110 x 220 mm Peso: 22 kg Suministro estándar: cadena de seguridad, tornillo de sujeción G 3/4", atornillador acodado Anch.LI.5 y Anch.LI. 8, maletín de chapa de acero	627100000

Mordazas de banco para máquinas

	Dimensiones mordaza mm	Capacidad mm	Nº de pedido
	80 x 45	86	612003000
	100 x 58	100	612001000

Accesorios para lijar y pulir

		Nº de pedido
	Plato soporte de goma Dimensiones: Ø 125 mm Ø vástago de sujeción: 8 mm Unidad de venta: 1	623259000*
	Esponja de pulir adhesiva Para pulir pinturas Dimensiones: Ø 130 mm Unidad de venta: 1	631222000*

* Embalado para autoservicio

Cepillos de alambre de acero

	Ø vástago tensor mm	Ø exterior mm	Modelo	Nº de pedido
	Cepillo redondo de alambre de acero, acero Inox ondulado			
	<ul style="list-style-type: none"> ■ Para un tratamiento fácil de superficies y trabajos de desbarbado en todo el tratamiento del metal ■ Para tratar perfiles, costuras de soldaduras, cantos cortados, ruedas dentadas, ranuras, superficies estrechas ■ Tipo de aplicación: alambre de acero Inox ondulado 			
	6	75	ondulado	630550000*
	6	100	ondulado	630551000*
	Cepillos en forma de copa de alambre de acero, acero ondulado			
	<ul style="list-style-type: none"> ■ Para un tratamiento fácil de superficies y trabajos de desbarbado en todo el tratamiento del metal ■ Para tratar superficies grandes, costuras de soldaduras, placas de metal 			
	6	50	ondulado	626790000*
	6	75	ondulado	630552000*
	Cepillo tipo brocha de alambre de acero, acero ondulado			
	<ul style="list-style-type: none"> ■ Para un tratamiento fácil de superficies y trabajos de desbarbado en todo el tratamiento del metal ■ Para tratar lugares de difícil acceso y superficies interiores 			
	6	25	ondulado	630554000*

Accesorios para la aspiración de polvo

	Nº de pedido
	630829000*
Adaptador para aspiración de polvo DDE 14	
<ul style="list-style-type: none"> ■ Adaptador de aspiración para aspirar el polvo de perforación en el orificio de perforación ■ Perforación segura y de poco polvo en paredes y techos ■ Gracias al sistema de 2 cámaras y la junta de goma musgosa se sujeta en casi todas las superficies (incluso desiguales), así como en revoque, piedra natural, papel pintado de fibra gruesa. Poco polvo residual de perforación en paredes y papel pintado. ■ El adaptador se inserta en la manguera de aspiración prevista. La depresión del aspirador sujeta el adaptador en la respectiva superficie. 	
Ø broca: 4 - 14 mm	
	631343000*
Adaptador para la aspiración de polvo DDE 72	
<ul style="list-style-type: none"> ■ Adaptador de aspiración para aspirar el polvo de perforación en el orificio de perforación ■ Perforación segura y de poco polvo en paredes y techos ■ Gracias al sistema de 2 cámaras y la junta de goma musgosa se sujeta en casi todas las superficies (incluso desiguales), así como en revoque, piedra natural, papel pintado de fibra gruesa. Poco polvo residual de perforación en paredes y papel pintado. ■ El adaptador se inserta en la manguera de aspiración prevista. La depresión del aspirador sujeta el adaptador en la respectiva superficie. 	
Ø broca: 72 mm	

Otros accesorios para taladros y taladros de percusión

	Nº de pedido
	631052000*
Empuñadura adicional	
Modelo estándar	
Diámetro de la abertura de alojamiento: 43 mm	
	631074000*
Empuñadura adicional, larga	
Modelo largo, especialmente apropiado para trabajar con máquinas con par de giro elevado; con tornillo de seguridad contra el resbalamiento del cuello de la máquina	
Diámetro de la abertura de alojamiento: 43 mm	
	630704000
Casquillo reductor 1/2"-3/8"	
■ para taladros y taladros de percusión	

* Embalado para autoservicio

Martillos: potencias para los trabajos más exigentes.

Los potentes martillos de Metabo siempre son los correctos, cuando se deben tratar materiales duros, como piedra u hormigón. El mecanismo de percusión neumático genera golpes con una energía de golpe extremadamente alta con solo poca presión de apriete. El mecanismo de impacto de alta potencia está alojado con precisión en una carcasa de aleación de aluminio que es resistente incluso a las cargas mecánicas más duras. La enorme potencia combinada con una ergonomía optimizada para el usuario hace que los martillos de Metabo sean las herramientas ideales para aplicaciones extremas.

VARIO TACHO CONSTAMATIC
Electrónica de onda plena Vario-Tacho-Constamatic (VTC) para trabajar con las revoluciones adecuadas al material que permanecen constantes bajo carga

S-AUTOMATIC MECHANICAL SAFETY CLUTCH
Embrague de seguridad S-automatic de Metabo desacoplamiento mecánico del accionamiento cuando se bloquea la broca, para un trabajo seguro

MARATHON MOTOR
Motor Marathon de Metabo con protección contra el polvo para una larga vida útil

RESTART PROTECTION
Seguro contra arranque involuntario evita un arranque no intencionado tras un corte de la corriente

QUICK
Portabrocas intercambiable Quick de Metabo Cambio rápido entre portabrocas Quick para martillos SDS-plus y portabrocas de sujeción rápida para perforar en madera y metal

Mecanismo de impacto de alta potencia alojado con precisión en una carcasa de aleación de aluminio duradero y robusto

Ergonomía perfecta gracias al centro de gravedad cercano a la mano y contorno de la empuñadura optimizado

UHEV 2860-2 Quick



Extremadamente potentes
3,4 julios de energía de golpe individual / 1.100 vatios

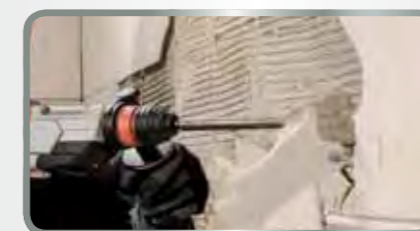

Versátiles en la aplicación
Ya sea perforar con golpe, cincelar o perforar sin golpe – la nueva generación de martillos perforadores está orientada consecuentemente a las necesidades de los profesionales.



Martillo multiusos de dos velocidades
Dos velocidades de perforación para un avance más rápido de perforación al perforar sin golpe, p.ej., en hormigón celular, ladrillo perforado, madera o metal

¿Qué martillo para qué aplicación?

Posible equipamiento funcional:



- 4 funciones:**
- Perforar con martillo
 - Perforar en 2 marchas
 - Cincelar



- 3 funciones:**
- Perforar con martillo
 - Perforar
 - Cincelar



- 2 funciones:**
- Perforar con martillo
 - Perforar



- 2 funciones:**
- Perforar con martillo
 - Cincelar



- 1 función:**
- Cincelar

Perforar con martillo en hormigón/piedra (Ø mm)	Cincelar fácil	Cincelar pesado	Máx. energía de golpe individual*	Tensión de la batería / potencia nominal absorbida	Portabrocas intercambiables	Electrónica constante	Antivibración MVT	Aspiración de polvo integrada
---	----------------	-----------------	-----------------------------------	--	-----------------------------	-----------------------	-------------------	-------------------------------

Martillos de batería SDS-plus

	KHA 18 LTX	24 mm	■	-	2,2 J	18 V				
	KHA 18 LTX BL 24 Quick	24 mm	■	-	2,2 J	18 V	●	●	●	●**
	KHA 18 LTX BL 24 Quick Set ISA	24 mm	■	-	2,2 J	18 V	●	●	●	●
	KHA 36-18 LTX 32	32 mm	■■■	■	3,1 J	2 x 18 V	●		●	
	KHA 36 LTX	32 mm	■■■	■	3,1 J	36 V	●		●	

Martillos multiusos de 2 marchas SDS-plus

	UHE 2660-2 Quick	26 mm	■	-	2,8 J	800 W	●			
	UHEV 2860-2 Quick	28 mm	■■	■	3,4 J	1.100 W	●	●		

Aplicación: ■ apropiado ■■ muy apropiado ■■■ óptimo

Equipamiento: ● disponible

*según EPTA 05/2009
** combinado con ISA 18 LTX 24 (accesorios)

Perforar con martillo en hormigón/piedra (Ø mm)	Cincelar fácil	Cincelar pesado	Máx. energía de golpe individual*	Potencia nominal absorbida	Portabrocas intercambiables	Electrónica constante	Antivibración MVT
---	----------------	-----------------	-----------------------------------	----------------------------	-----------------------------	-----------------------	-------------------

Martillos perforadores SDS-plus

	BHE 2444	24 mm	-	-	2,3 J	800 W				
	BHE 2644	26 mm	-	-	2,3 J	800 W				

Martillos combinados SDS-plus

	KHE 2444	24 mm	■	-	2,3 J	800 W				
	KHE 2644	26 mm	■	-	2,3 J	800 W				
	KHE 2660 Quick	26 mm	■■	-	3,0 J	850 W	●			
	KHE 2860 Quick	28 mm	■■	-	3,2 J	880 W	●			
	KHE 3251 / KHE 3250	32 mm	■■■	■	3,1 J	800 W	● / -			●

Martillos combinados SDS-max

	KHE 5-40	40 mm	■■■	■■	7,5 J	1.010 W			●	●
	KHE 56	45 mm	■■	■■	8,5 J	1.300 W			●	●
	KHE 76	50 mm	■■	■■■	11,9 J	1.500 W			●	●
	KHE 96	50 mm	■	■■■	20 J	1.700 W			●	●

Martillos cinceladores SDS-max

	MHE 5		■■■	■■	8,6 J	1.300 W			●	●
	MHE 96		■	■■■	20 J	1.600 W			●	●

18 V



Datos técnicos	Martillo combinado de batería KHA 18 LTX
Tipo de batería	Li-Ion / LiHD
Tensión de la batería	18 V
Máx. energía de golpe individual (EPTA)	2,2 J
Número máx. de golpes	4.000 /min
Ø de perforación hormigón con brocas para martillo	24 mm
Ø perforación en mampostería con coronas de perforación	68 mm
Ø de perforación acero	13 mm
Ø de perforación madera blanda	25 mm
Revoluciones marcha en vacío	0 - 1.100 /min
Alojamiento de la herramienta	SDS-plus
Peso (con batería)	2,9 kg

Suministro estándar

Nº de pedido	600210
Portabrocas Quick para martillos para herramientas con extremo de inserción SDS-Plus	■
Empuñadura adicional revestida de goma	■
Tope de profundidad de perforación	■
Correa de transporte	■
2 baterías LiHD (18 V/4,0 Ah)	■
Cargador ASC 30-36 V »AIR COOLED«	■
Maletín profesional	■

Encontrará variantes de equipamiento en la lista de precios de Metabo y en Internet

Ventajas del producto

- Martillo combinado con 3 funciones: perforar con golpe, perforar y cincelar
- Electrónica Vario (V) para trabajar con revoluciones adecuadas al material
- Embrague de seguridad S-automatic de Metabo: desacoplamiento mecánico del accionamiento cuando se bloquea la broca, para un trabajo seguro
- Luz de trabajo LED para una iluminación óptima del lugar de perforación
- Baterías con indicación de la capacidad para controlar el estado de carga

Componentes del sistema

289 ➔ Accesorios | 72 ➔ Baterías

18 V



Datos técnicos	Martillo combinado de batería KHA 18 LTX BL 24 Quick	Martillo combinado de batería KHA 18 LTX BL 24 Quick Set ISA
Tipo de batería	Li-Ion / LiHD	Li-Ion / LiHD
Tensión de la batería	18 V	18 V
Máx. energía de golpe individual (EPTA)	2,2 J	2,2 J
Número máx. de golpes	4.500 /min	4.500 /min
Ø de perforación hormigón con brocas para martillo	24 mm	24 mm
Ø perforación en mampostería con coronas de perforación	68 mm	68 mm
Ø de perforación acero	13 mm	13 mm
Ø de perforación madera blanda	25 mm	25 mm
Revoluciones marcha en vacío	0 - 1.200 /min	0 - 1.200 /min
Alojamiento de la herramienta	SDS-plus	SDS-plus
Peso (con batería)	3,7 kg	4,5 kg

Suministro estándar

Nº de pedido	600211660	600211930 ¹⁾
Aspiración de polvo integrada ISA 18 LTX 24		■
Cabezal de aspiración reemplazable		■
Portabrocas Quick para martillos para herramientas con extremo de inserción SDS-Plus	■	■
Portabrocas de sujeción rápida para herramientas con vástago cilíndrico	■	■
Empuñadura adicional revestida de goma	■	■
Tope de profundidad de perforación	■	■
2 baterías LiHD (18 V/5,5 Ah)	■	■
Batería LiHD (18 V/5,5 Ah)		■
Batería LiHD (18 V/4,0 Ah)		■
Cargador ASC 30-36 V »AIR COOLED«	■	■
Maletín profesional	■	■

Encontrará variantes de equipamiento en la lista de precios de Metabo y en Internet

¹⁾ disponible también en 120 V

Ventajas del producto

- Perforar libre de polvo con compacta aspiración de polvo ISA 18 LTX 24 (accesorios)
- Perforar libre de polvo con compacta aspiración de polvo ISA 18 LTX 24
- Martillo de batería extremadamente ligero y manejable con interfaz de aspiración integrado
- Máximas potencia de perforación, eficiencia y vida útil gracias a la tecnología Brushless y el mecanismo de impacto de alta potencia
- Martillo combinado con 3 funciones: perforar con golpe, perforar y cincelar
- VibraTech (MVT) de Metabo: trabajar sin riesgos para la salud, sin fatiga, incluso en uso continuo
- Metabo Quick: cambio rápido del portabrocas sin herramienta para trabajar con brocas SDS-plus y cilíndricas
- Electrónica Vario-Constamatic (VC) para perforar con revoluciones adecuadas al material que permanecen casi constantes bajo carga
- Doblemente seguro gracias a la desconexión electrónica y mecánica de seguridad cuando se bloquea la broca
- Luz de trabajo LED para una iluminación óptima del lugar de perforación

Componentes del sistema

289, 306 ➔ Accesorios | 72 ➔ Baterías

2x 18 V
36 V



Datos técnicos

Martillo combinado de batería
KHA 36-18 LTX 32

Martillo combinado de batería
KHA 36 LTX

Tipo de batería	Li-Ion / LiHD	Li-Ion / LiHD
Tensión de la batería	18 V	36 V
Máx. energía de golpe individual (EPTA)	3,1 J	3,1 J
Número máx. de golpes	4.500 /min	4.500 /min
Ø de perforación hormigón con brocas para martillo	32 mm	32 mm
Ø perforación en mampostería con coronas de perforación	68 mm	68 mm
Ø de perforación acero	13 mm	13 mm
Ø de perforación madera blanda	30 mm	30 mm
Revoluciones marcha en vacío	0 - 1.100 /min	0 - 1.100 /min
Alojamiento de la herramienta	SDS-plus	SDS-plus
Peso (con batería)	5,8 kg	4,9 kg

Suministro estándar

Nº de pedido	600796	600795 ¹⁾
Portabrocas Quick para martillos para herramientas con extremo de inserción SDS-Plus	■	■
Portabrocas de sujeción rápida para herramientas con vástago cilíndrico	■	■
Empuñadura adicional VibraTech (MVT) de Metabo	■	■
Tope de profundidad de perforación	■	■
4 baterías Li-Power (18 V/8,0 Ah)	■	■
2 baterías Li-Power (36 V/5,2 Ah)	■	■
2 cargadores rápidos ASC Ultra »AIR COOLED«	■	■
Cargador rápido ASC Ultra »AIR COOLED«	■	■
Maletín profesional	■	■
Maletín MetaLoc	■	■

Encontrará variantes de equipamiento en la lista de precios de Metabo y en Internet
¹⁾ disponible también en 120 V

Ventajas del producto

- 100% de compatibilidad con la clase de 18 voltios: potente funcionamiento de 36 voltios con dos baterías de 18 voltios de Metabo
- Martillo combinado con 3 funciones: perforar con golpe, perforar y cincelar
- VibraTech (MVT) de Metabo: trabajar sin riesgos para la salud, sin fatiga, incluso en uso continuo
- Carcasa con forma ergonómica para trabajos de cincelado sin empuñadura adicional
- Metabo Quick: cambio rápido del portabrocas sin herramienta para trabajar con brocas SDS-plus y cilíndricas
- Electrónica Vario (V) para trabajar con revoluciones adecuadas al material
- Embrague de seguridad S-automatic de Metabo: desacoplamiento mecánico del accionamiento cuando se bloquea la broca, para un trabajo seguro
- Baterías con indicación de la capacidad para controlar el estado de carga

Componentes del sistema

289 ➔ Accesorios | 72 ➔ Baterías



Datos técnicos

Martillo multiusos
UHE 2660-2 Quick

Martillo multiusos
UHEV 2860-2 Quick

Máx. energía de golpe individual (EPTA)	2,8 J	3,4 J
Número máx. de golpes	4.200 /min	4.500 /min
Potencia nominal absorbida	800 W	1.100 W
Ø de perforación hormigón con brocas para martillo	26 mm	28 mm
Ø perforación en mampostería con coronas de perforación	68 mm	68 mm
Ø de perforación acero	13 mm/6 mm	13 mm/6 mm
Ø de perforación madera blanda	32 mm/28 mm	35 mm/30 mm
Revoluciones marcha en vacío	0 - 1.050 / 0 - 2.500 /min	0 - 900 / 0 - 2.100 /min
Revoluciones bajo carga nominal	790/1.860 /min	900/2.100 /min
Alojamiento de la herramienta	SDS-plus	SDS-plus
Diámetro del cuello de sujeción	50 mm	50 mm
Peso sin cable de red	3,1 kg	3,3 kg
Longitud del cable	4 m	4 m

Suministro estándar

Nº de pedido	600697	600713 ¹⁾
Portabrocas Quick para martillos para herramientas con extremo de inserción SDS-Plus	■	■
Portabrocas de sujeción rápida para herramientas con vástago cilíndrico	■	■
Empuñadura adicional revestida de goma	■	■
Tope de profundidad de perforación	■	■
Maletín profesional	■	■

¹⁾ disponible también en 120 V

Ventajas del producto

- Electrónica Vario (V) para trabajar con revoluciones adecuadas al material
- Electrónica de onda plena Vario-Tacho-Constamatic (VTC) para trabajar con revoluciones adecuadas al material que permanecen constantes bajo carga
- Seguro contra arranque involuntario: evita un arranque no intencionado tras un corte de corriente
- Martillo multiusos con 4 funciones: perforar con golpe, perforar con dos marchas y cincelar
- Quick de Metabo: cambio rápido entre portabrocas Quick para martillo SDS-plus y portabrocas de sujeción rápida para perforar en madera y metal
- Rueda de ajuste para la preselección de la velocidad y el número de golpes
- Engranaje de dos velocidades: dos velocidades de taladrado para perforar eficazmente madera o metal
- Motor Marathon de Metabo con protección contra polvo para una larga vida útil
- Mecanismo de impacto de alta potencia alojado con precisión en una carcasa de aleación de aluminio: duradero y robusto
- Ergonomía perfecta gracias al centro de gravedad cercano a la mano y contorno de la empuñadura optimizado
- Conmutador montado en la parte inferior protegido contra daños y polvo
- Embrague de seguridad S-automatic de Metabo: desacoplamiento mecánico del accionamiento cuando se bloquea la broca, para un trabajo seguro
- Interruptor bloqueable para trabajar cómodamente en funcionamiento continuo
- Boquilla de bola para proteger el cable y una máxima libertad de movimientos durante el trabajo

Componentes del sistema

289 ➔ Accesorios



Datos técnicos	Martillo perforador BHE 2444	Martillo perforador BHE 2644
Máx. energía de golpe individual (EPTA)	2,3 J	2,3 J
Número máx. de golpes	5.400 /min	5.400 /min
Potencia nominal absorbida	800 W	800 W
Ø de perforación hormigón con brocas para martillo	24 mm	26 mm
Ø perforación en mampostería con coronas de perforación	68 mm	68 mm
Ø de perforación acero	13 mm	13 mm
Ø de perforación madera blanda	30 mm	30 mm
Revoluciones marcha en vacío	0 - 1.230 /min	0 - 1.150 /min
Revoluciones bajo carga nominal	880 /min	960 /min
Alojamiento de la herramienta	SDS-plus	SDS-plus
Diámetro del cuello de sujeción	43 mm	43 mm
Peso sin cable de red	2,3 kg	2,7 kg
Longitud del cable	4 m	4 m

Suministro estándar

Nº de pedido	606153	606156
Portabrocas Quick para martillos para herramientas con extremo de inserción SDS-Plus	■	■
Empuñadura adicional	■	■
Tope de profundidad de perforación	■	■
Maletín profesional	■	■

Ventajas del producto

- Arranque suave electrónico, para un centrado preciso
 - Mecanismo de impacto de alta potencia alojado con precisión en una carcasa de aleación de aluminio: duradero y robusto
 - Empuñadura con superficie Softgrip antideslizante
- Martillo perforador con 2 funciones: perforar con golpe y perforar
 - Electrónica Vario (V) para trabajar con revoluciones adecuadas al material
 - Embrague de seguridad S-automatic de Metabo: desacoplamiento mecánico del accionamiento cuando se bloquea la broca, para un trabajo seguro

Componentes del sistema

289 → Accesorios



Datos técnicos	Martillo combinado KHE 2444	Martillo combinado KHE 2644
Máx. energía de golpe individual (EPTA)	2,3 J	2,3 J
Número máx. de golpes	5.400 /min	5.400 /min
Potencia nominal absorbida	800 W	800 W
Ø de perforación hormigón con brocas para martillo	24 mm	26 mm
Ø perforación en mampostería con coronas de perforación	68 mm	68 mm
Ø de perforación acero	13 mm	13 mm
Ø de perforación madera blanda	30 mm	30 mm
Revoluciones marcha en vacío	0 - 1.230 /min	0 - 1.150 /min
Revoluciones bajo carga nominal	880 /min	960 /min
Alojamiento de la herramienta	SDS-plus	SDS-plus
Diámetro del cuello de sujeción	43 mm	43 mm
Peso sin cable de red	2,4 kg	2,9 kg
Longitud del cable	4 m	4 m

Suministro estándar

Nº de pedido	606154 ¹⁾	606157
Portabrocas Quick para martillos para herramientas con extremo de inserción SDS-Plus	■	■
Empuñadura adicional	■	■
Tope de profundidad de perforación	■	■
Maletín profesional	■	■

¹⁾ disponible también en 120 V

Ventajas del producto

- Arranque suave electrónico, para un centrado preciso
 - Mecanismo de impacto de alta potencia alojado con precisión en una carcasa de aleación de aluminio: duradero y robusto
- Martillo combinado con 3 funciones: perforar con golpe, perforar y cincelar
 - Electrónica Vario (V) para trabajar con revoluciones adecuadas al material
 - Embrague de seguridad S-automatic de Metabo: desacoplamiento mecánico del accionamiento cuando se bloquea la broca, para un trabajo seguro
 - Interruptor bloqueable para trabajar cómodamente en funcionamiento continuo

Componentes del sistema

289 → Accesorios

01
02
03
04
05
06
07
08
09
10
11
12
13
14
15



Datos técnicos	Martillo combinado KHE 2660 Quick	Martillo combinado KHE 2860 Quick
Máx. energía de golpe individual (EPTA)	3 J	3,2 J
Número máx. de golpes	4.300 /min	4.400 /min
Potencia nominal absorbida	850 W	880 W
Ø de perforación hormigón con brocas para martillo	26 mm	28 mm
Ø perforación en mampostería con coronas de perforación	68 mm	68 mm
Ø de perforación acero	13 mm	13 mm
Ø de perforación madera blanda	32 mm	32 mm
Revoluciones marcha en vacío	0 - 1.100 /min	0 - 1.150 /min
Revoluciones bajo carga nominal	830 /min	870 /min
Alojamiento de la herramienta	SDS-plus	SDS-plus
Diámetro del cuello de sujeción	50 mm	50 mm
Peso sin cable de red	3,1 kg	3,1 kg
Longitud del cable	4 m	4 m

Suministro estándar

Nº de pedido	600663	600878 ¹⁾
Portabrocas Quick para martillos para herramientas con extremo de inserción SDS-Plus	■	■
Portabrocas de sujeción rápida para herramientas con vástago cilíndrico	■	■
Empuñadura adicional revestida de goma	■	■
Tope de profundidad de perforación	■	■
Maletín profesional	■	■

¹⁾ disponible también en 120 V

Ventajas del producto

- Martillo combinado con 3 funciones: perforar con golpe, perforar y cincelar
- Quick de Metabo: cambio rápido entre portabrocas Quick para martillos SDS-Plus y portabrocas de sujeción rápida para perforar en madera y metal
- Ergonomía perfecta gracias al centro de gravedad cercano a la mano y contorno de la empuñadura optimizado
- Conmutador montado en la parte inferior protegido contra daños y polvo
- Electrónica Vario (V) para trabajar con revoluciones adecuadas al material
- Motor Marathon de Metabo con protección contra polvo para una larga vida útil
- Mecanismo de impacto de alta potencia alojado con precisión en una carcasa de aleación de aluminio: duradero y robusto
- Embrague de seguridad S-automatic de Metabo: desacoplamiento mecánico del accionamiento cuando se bloquea la broca, para un trabajo seguro
- Interruptor bloqueable para trabajar cómodamente en funcionamiento continuo
- Boquilla de bola para proteger el cable y una máxima libertad de movimientos durante el trabajo

Componentes del sistema

289 ➔ Accesorios



Datos técnicos	Martillo combinado KHE 3250	Martillo combinado KHE 3251
Máx. energía de golpe individual (EPTA)	3,1 J	3,1 J
Número máx. de golpes	4.470 /min	4.470 /min
Potencia nominal absorbida	800 W	800 W
Ø de perforación hormigón con brocas para martillo	32 mm	32 mm
Ø perforación en mampostería con coronas de perforación	82 mm	82 mm
Ø de perforación acero	13 mm	13 mm
Ø de perforación madera blanda	35 mm	35 mm
Revoluciones marcha en vacío	0 - 1.150 /min	0 - 1.150 /min
Revoluciones bajo carga nominal	920 /min	920 /min
Alojamiento de la herramienta	SDS-plus	SDS-plus
Diámetro del cuello de sujeción	50 mm	50 mm
Peso sin cable de red	3,4 kg	3,6 kg
Longitud del cable	4 m	4 m

Suministro estándar

Nº de pedido	600637 ¹⁾	600659 ¹⁾
Portabrocas Quick para martillos para herramientas con extremo de inserción SDS-Plus	■	■
Portabrocas de sujeción rápida para herramientas con vástago cilíndrico	■	■
Empuñadura adicional VibraTech (MVT) de Metabo	■	■
Tope de profundidad de perforación	■	■
Maletín profesional	■	■

¹⁾ disponible también en 120 V

Ventajas del producto

- Quick de Metabo: cambio rápido entre portabrocas Quick para martillos SDS-Plus y portabrocas de sujeción rápida para perforar en madera y metal
- Martillo combinado con 3 funciones: perforar con golpe, perforar y cincelar
- VibraTech (MVT) de Metabo: sistema amortiguador integrado y empuñadura adicional para reducir las vibraciones, protegen la salud
- Carcasa con forma ergonómica para trabajos de cincelado sin empuñadura adicional
- Electrónica Vario (V) para trabajar con revoluciones adecuadas al material
- Motor Marathon de Metabo con protección contra polvo para una larga vida útil
- Mecanismo de impacto de alta potencia alojado con precisión en una carcasa de aleación de aluminio: duradero y robusto
- Embrague de seguridad S-automatic de Metabo: desacoplamiento mecánico del accionamiento cuando se bloquea la broca, para un trabajo seguro
- Boquilla de bola para proteger el cable y una máxima libertad de movimientos durante el trabajo

Componentes del sistema

289 ➔ Accesorios



Datos técnicos	Martillo combinado KHE 5-40	Martillo combinado KHE 56
Máx. energía de golpe individual (EPTA)	7,5 J	8,5 J
Número máx. de golpes	3.200 /min	2.840 /min
Potencia nominal absorbida	1.010 W	1.300 W
Ø de perforación hormigón con brocas para martillo	40 mm	45 mm
Ø perforación en hormigón con coronas de perforación	90 mm	100 mm
Revoluciones marcha en vacío	200 - 350 /min	0 - 300 /min
Alojamiento de la herramienta	SDS-max	SDS-max
Diámetro del cuello de sujeción	60 mm	66 mm
Peso sin cable de red	6,2 kg	6,7 kg
Longitud del cable	4 m	6 m

Suministro estándar

Nº de pedido	600687 ¹⁾	600340 ¹⁾
Empuñadura adicional VibraTech (MVT) de Metabo	■	■
Tope de profundidad de perforación	■	■
Lubricante para el extremo de inserción de la herramienta	■	■
Paño de limpieza	■	■
Maletín profesional	■	■

¹⁾ disponible también en 120 V

Ventajas del producto

- VibraTech (MVT) de Metabo: sistema amortiguador integrado y empuñadura adicional para reducir las vibraciones, protegen la salud
- Rueda de ajuste para la preselección de la velocidad y el número de golpes
- Indicación del desgaste de las escobillas de carbón
- VibraTech (MVT) de Metabo: sistema amortiguador integrado para reducir las vibraciones, protegen la salud
- Reducción de percusiones opcional en un 30% para trabajar con materiales blandos
- Indicación de servicio, p.ej., cambio pendiente de escobillas de carbón y señal luminosa para la tensión de alimentación
- Interruptor bloqueable para trabajar cómodamente en funcionamiento continuo
- Martillo combinado con 2 funciones: perforar con golpe y cincelar
- Electrónica de onda plena Vario-Tacho-Constamatic (VTC) para trabajar con revoluciones adecuadas al material que permanecen constantes bajo carga
- Arranque suave electrónico, para un centrado preciso
- Disipación del calor óptima y peso reducido gracias a la carcasa del engranaje de fundición a presión de magnesio
- Embrague de seguridad S-automatic de Metabo: desacoplamiento mecánico del accionamiento cuando se bloquea la broca, para un trabajo seguro

Componentes del sistema

296 ➔ Accesorios



Datos técnicos	Martillo combinado KHE 76	Martillo combinado KHE 96
Máx. energía de golpe individual (EPTA)	11,9 J	20 J
Número máx. de golpes	2.735 /min	1.950 /min
Potencia nominal absorbida	1.500 W	1.700 W
Ø de perforación hormigón con brocas para martillo	50 mm	50 mm
Ø perforación en hormigón con coronas de perforación	150 mm	150 mm
Revoluciones marcha en vacío	0 - 300 /min	125 - 250 /min
Alojamiento de la herramienta	SDS-max	SDS-max
Diámetro del cuello de sujeción	66 mm	73 mm
Peso sin cable de red	8,4 kg	11,8 kg
Longitud del cable	6 m	6 m

Suministro estándar

Nº de pedido	600341 ¹⁾	600596 ¹⁾
Empuñadura adicional VibraTech (MVT) de Metabo	■	■
Lubricante para el extremo de inserción de la herramienta	■	■
Paño de limpieza	■	■
Maletín profesional	■	■

¹⁾ disponible también en 120 V

Ventajas del producto

- Amortiguador de vibraciones VibraTech (MVT) de Metabo: el sistema antivibraciones alojado sobre resortes reduce las vibraciones en más del 30%
- Reducción de percusiones opcional en un 30% para trabajar con materiales blandos
- Disipación del calor óptima y peso reducido gracias a la carcasa del engranaje de fundición a presión de magnesio
- Indicación de servicio, p.ej., cambio pendiente de escobillas de carbón y señal luminosa para la tensión de alimentación
- Empuñadura adicional VibraTech (MVT) de Metabo para amortiguar las vibraciones, para proteger la salud
- VibraTech (MVT) de Metabo: sistema amortiguador integrado para reducir las vibraciones, protegen la salud
- Rueda de ajuste para la preselección de la velocidad y el número de golpes
- Indicación del desgaste de las escobillas de carbón
- Martillo combinado con 2 funciones: perforar con golpe y cincelar
- Electrónica de onda plena Vario-Tacho-Constamatic (VTC) para trabajar con revoluciones adecuadas al material que permanecen constantes bajo carga
- Arranque suave electrónico, para un centrado preciso
- Embrague de seguridad S-automatic de Metabo: desacoplamiento mecánico del accionamiento cuando se bloquea la broca, para un trabajo seguro
- Interruptor bloqueable para trabajar cómodamente en funcionamiento continuo

Componentes del sistema

296 ➔ Accesorios



Datos técnicos	Martillo cincelador MHE 5	Martillo cincelador MHE 96
Máx. energía de golpe individual (EPTA)	8,6 J	20 J
Número máx. de golpes	3.000 /min	1.950 /min
Potencia nominal absorbida	1.300 W	1.600 W
Alojamiento de la herramienta	SDS-max	SDS-max
Peso sin cable de red	6,6 kg	11 kg
Longitud del cable	4 m	6 m

Suministro estándar	600688 ¹⁾	600396 ¹⁾
Nº de pedido		
Empuñadura de arco	■	■
Lubricante para el extremo de inserción de la herramienta	■	■
Paño de limpieza	■	■
Maletín profesional	■	■

¹⁾ disponible también en 120 V

- Ventajas del producto**
- Disipación del calor óptima y peso reducido gracias a la carcasa del engranaje de fundición a presión de magnesio
 - Indicación de servicio, p.ej., cambio pendiente de escobillas de carbón y señal luminosa para la tensión de alimentación
 - Diseño largo para poder realizar trabajos en el suelo en postura recta
 - Robusta carcasa del engranaje de fundición a presión de aluminio para una óptima disipación del calor y longevidad
 - Indicación del desgaste de las escobillas de carbón
 - VibraTech (MVT) de Metabo: sistema amortiguador integrado para reducir las vibraciones, protegen la salud
 - Electrónica de onda plena Vario-Tacho-Constamatic (VTC) para trabajar con los números de golpes adecuados al material que permanecen constantes bajo carga
 - Rueda de ajuste para la preselección del número de golpes
 - Arranque suave electrónico para una puesta en marcha sin contragolpes
 - Interruptor bloqueable para cincelar cómodamente en funcionamiento continuo
 - Empuñadura de arco variable girable en 360° y de ángulo ajustable para una posición de trabajo óptima

Componentes del sistema

300 ➔ Accesorios

SDS-MAX/SDS-PLUS: Clases de calidad

Metabo ofrece tres clases de calidad de brocas y cinceles: desde aplicaciones fáciles que requieren una broca de calidad robusta, sólida, aplicaciones con demandas altas, hasta las aplicaciones extremas que requieren las más altas demandas de la herramienta de inserción. Eso significa: nosotros disponemos de la broca o cincel adecuados para cada aplicación.

»Classic«

Sólidas, robustas y fiables: estas características describen perfectamente las herramientas de inserción »Classic«. Las brocas para martillo »Classic« tienen una punta de metal duro y buenas duraciones. Los cinceles de esta clase se destacan por una alta calidad del material, así como por una buena potencia abrasiva. Siempre brindan un buen servicio en todas las aplicaciones comunes.

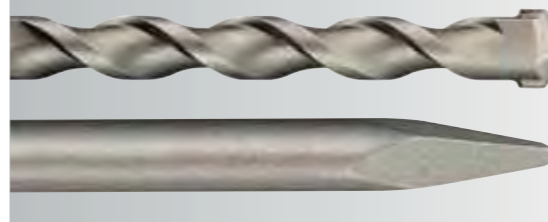

»Professional« / »Pro 4«

En brocas, »Professional« significa en pocas palabras: »Pro4«. Las brocas y los cinceles de esta clase son de una calidad especialmente alta y duraderas. El acero especialmente templado y el tratamiento especial de superficies garantizan una larga vida útil y un avance rápido cuando se perfora y cincela. Para usuarios con altas exigencias que desean más de lo habitual.

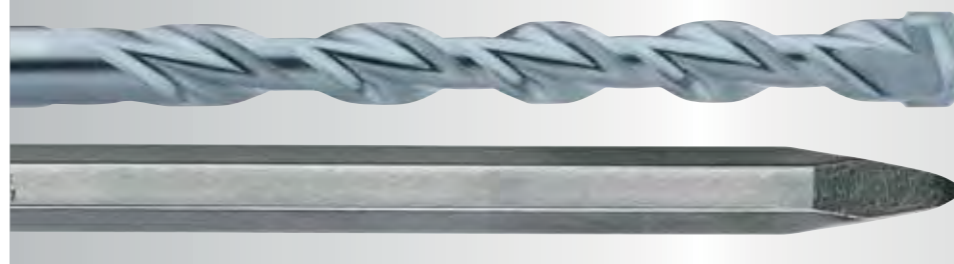

»Professional Premium« / »Pro 4 Premium«

Esta es la clase superior de las herramientas de inserción. Ofrece el máximo que puede ofrecer en características una herramienta. Estos productos tienen características innovadoras que incluso en las aplicaciones más duras proporcionan excelentes resultados de trabajo. Los cinceles »Professional Premium« son autoafilantes para una potencia de demolición máxima y las más altas duraciones. Las brocas »Pro 4 Premium« con 4 filos en geometría 4x90° tampoco se detienen ante el hormigón reforzado. Para usuarios con las máximas exigencias de la herramienta de inserción y máquina.



01
02
03
04
05
06
07
08
09
10
11
12
13
14

Brocas para martillo SDS-plus

SDS-plus »Pro 4«: llegar con extremada rapidez a la meta

La geometría especial de las cuchillas sobre el cabezal en forma de cincel prevé una penetración rápida, incluso en el hormigón más duro y en granito

- **Máxima velocidad de perforación** gracias a la reducción de la fricción y la trasmisión de golpe mejorada
- **Geometría de hélice** de 2 espirales de gran volumen **con refuerzo del núcleo (KVS)**. El ancho del lomo anterior más delgado y el ancho del lomo posterior reforzado disminuyen adicionalmente la fricción con una simultánea alta resistencia a la rotura
- La **geometría especial de las cuchillas** sobre el cabezal en forma de cincel prevé una penetración rápida en el hormigón más duro y en granito
- **Punta de centrar estable y duradera** para un perforado preciso, sin desviaciones en superficies lisas



- **Power Breakers** causan micro fisuras en el material, para un avance de perforación notablemente más rápido



SDS-plus »Pro 4 Premium«: resistentes a la rotura y duraderas

La combinación entre una innovadora e inteligente geometría y la calidad sin compromisos hasta el detalle prevé una larga vida útil, orificios de taladrado precisos y una marcha suave extraordinaria, incluso sometida a los esfuerzos más duros.

- **La única e innovadora geometría de filos de metal duro con óptima simetría 4x90°** evita el enganche en golpes de refuerzo y proporciona agujeros circulares.
- **Power Breakers** causan micro fisuras en el material, para un avance de perforación notablemente más rápido
- **hasta Ø 10 mm: cabezal de metal duro macizo** para una velocidad de perforación aún mayor y vida útil más larga
- **Ø 12-16 mm: elemento de metal duro de una pieza** Punta de centrar para un perforado preciso, fácil



- **Ø a partir de 18 mm: elemento de metal duro de tres piezas** Punta de centrar y marca de desgaste en ambos lados de la placa principal, para un perforado preciso, fácil y la evaluación de agujeros de clavija de dimensiones exactas





- **Perforar con pocas vibraciones gracias al varioespiral de 4 hélices.** 2 hélices de gran volumen transportan de manera fiable el polvo de perforación fuera del agujero, dos espirales reforzadas proporcionan seguridad y estabilidad adicionales.



Brocas para martillo MD, SDS-plus »Classic«, 2 filos



- Broca SDS-plus con punta de perforación de metal duro de alta calidad
- Cabezal de perforación en forma de cincel, dinámico
- Geometría espiral en S de gran volumen para un transporte rápido del polvo de perforación
- Buena potencia de perforación con buena duración
- Para perforar en hormigón, mampostería, piedra natural

	Diámetro mm	Longitud de trabajo mm	Longitud total mm	Unidad de venta	Nº de pedido
	5	50	110	1	626172000*
	5	100	160	1	626173000*
	6	50	110	1	626174000*
	6	100	160	1	626175000*
	6	150	210	1	626176000*
	6	200	260	1	626177000*
	6	250	310	1	626178000*
	7	50	110	1	626179000*
	7	100	160	1	626180000*
	8	50	110	1	626181000*
	8	100	160	1	626182000*
	8	150	210	1	626183000*
	8	200	260	1	626184000*
	10	50	110	1	626185000*
	10	100	160	1	626186000*
	10	150	210	1	626187000*
	10	200	260	1	626188000*
	10	250	310	1	626189000*
	10	400	450	1	626190000*
	12	100	160	1	626191000*
	12	150	210	1	626192000*
	12	200	260	1	626193000*
	12	250	310	1	626194000*
	12	400	450	1	626195000*
	14	100	160	1	626196000*
	14	150	210	1	626197000*
	14	250	310	1	626198000*
	14	400	450	1	626199000*
	Juego de brocas SDS-plus Classic 5 piezas en estuche plástico Ø 5, 6, 6, 8, 10 mm, L=160 mm				626243000*
	Juego de brocas SDS-plus Classic 7 piezas en estuche de metal Ø 5, 6, 6, 8, 10 mm, L=160 mm / Ø 6, 8, 10, 12 mm, L=160				626244000*

Brocas para martillo MD, SDS-plus »Pro 4«, 2 filos









- Máxima velocidad de perforación gracias a la reducción de la fricción y transmisión mejorada del golpe gracias a la geometría especial de los filos en el cabezal de perforación en forma de cincel
- Punta de centrar estable y duradera para perforar con precisión
- Power Breakers causan micro-fisuras en el material para un avance de perforación mucho más rápido
- Las fases de refuerzo aumentadas reducen la probabilidad de enganche en golpes de refuerzo
- Geometría de hélice de 2 espirales de gran volumen con refuerzo del núcleo para un transporte rápido del polvo de perforación y una máxima seguridad contra rotura
- Para perforar en hormigón, mampostería, piedra natural, granito

	Diámetro mm	Longitud de trabajo mm	Longitud total mm	Unidad de venta	Nº de pedido
	4	50	110	1	631780000*
	5	50	110	1	631820000*
	5	100	160	1	631821000*
	5	150	210	1	631864000*
	5	200	260	1	625256000*
	5	250	310	1	625257000*
	5	310	360	1	625258000*

* Embalado para autoservicio

Diámetro mm	Longitud de trabajo mm	Longitud total mm	Unidad de venta	N° de pedido
5	400	460	1	625259000*
5,5	50	110	1	631822000*
5,5	100	160	1	631823000*
5,5	200	260	1	625249000*
5,5	250	310	1	625250000*
6	50	110	1	631824000*
6	100	160	1	631825000*
6	150	210	1	631826000*
6	200	260	1	631866000*
6,5	50	110	1	631827000*
6,5	100	160	1	631828000*
6,5	150	210	1	631879000*
6,5	200	260	1	631876000*
6,5	250	310	1	631868000*
6,5	350	400	1	631785000*
7	50	110	1	631829000*
7	100	160	1	631830000*
7	150	210	1	631831000*
8	50	110	1	631832000*
8	100	160	1	631833000*
8	150	210	1	631834000*
8	200	260	1	631835000*
8	250	310	1	625229000*
8	340	400	1	625251000*
8	400	460	1	631788000*
8	540	600	1	631789000*
9	150	210	1	631836000*
9,5	250	310	1	625253000*
10	50	110	1	631837000*
10	100	160	1	631838000*
10	150	210	1	631839000*
10	200	260	1	631840000*
10	250	310	1	631841000*
10	390	450	1	630519000*
10	540	600	1	631793000*
10	940	1.000	1	631794000*
11	110	160	1	631842000*
11	210	260	1	631843000*
12	110	160	1	631844000*
12	160	210	1	631845000*
12	210	260	1	631846000*
12	310	360	1	625254000*
12	400	450	1	630526000*
12	550	600	1	630527000*
12	950	1.000	1	631797000*
13	110	160	1	631847000*
13	210	260	1	631848000*
14	110	160	1	631849000*
14	160	210	1	631850000*
14	210	260	1	631851000*
14	260	310	1	631852000*
14	400	450	1	631801000*
14	550	600	1	630528000*
14	950	1.000	1	631802000*
15	210	260	1	631853000*
15	410	450	1	631803000*
16	110	160	1	631854000*
16	160	210	1	631855000*
16	210	260	1	625255000*
16	260	310	1	631856000*
16	400	450	1	630531000*
16	550	600	1	630532000*
16	750	800	1	631804000*
16	950	1.000	1	631805000*

Diámetro mm	Longitud de trabajo mm	Longitud total mm	Unidad de venta	N° de pedido
18	150	200	1	630533000*
18	250	300	1	631806000*
18	400	450	1	630589000*
18	550	600	1	631807000*
18	950	1.000	1	631808000*
20	150	200	1	630536000*
20	250	300	1	630590000*
20	400	450	1	630537000*
20	550	600	1	631809000*
20	950	1.000	1	631810000*
22	200	250	1	630538000*
22	400	450	1	630539000*
22	550	600	1	631811000*
22	950	1.000	1	631812000*
24	200	250	1	630540000*
24	400	450	1	630541000*
25	200	250	1	631814000*
25	400	450	1	630549000*
25	550	600	1	631815000*
25	950	1.000	1	631816000*
26	200	250	1	630542000*
26	400	450	1	630548000*
4	50	110	10	625230000
5	50	110	10	625231000
5	100	160	10	625232000
6	50	110	10	625233000
6	100	160	10	625234000
6	150	210	10	625235000
8	50	110	10	625236000
8	100	160	10	625237000
8	150	210	10	625238000
10	50	110	10	625239000
10	100	160	10	625240000
10	150	210	10	625241000
10	200	260	10	625242000
12	110	160	10	625243000
12	160	210	10	625244000
12	210	260	10	625245000
14	110	160	10	625246000
14	160	210	10	625247000
14	210	260	10	625248000
	Juego de brocas SDS-plus Pro 4, 4 piezas en estuche plástico Ø 5, 6 mm, L = 50/110mm; Ø 8,10 mm, L = 110/160 mm			630580000*
	Juego de brocas SDS-plus Pro 4, 5 piezas en estuche plástico Ø 5, 6, 6, 8, 10 mm, L = 160 mm			630581000*
	Juego de brocas SDS-plus Pro 4, 7 piezas en estuche de metal Ø 5, 6, 6, 8, 8, 10, 12 mm, L = 110/160 mm			630584000*
	Juego de brocas/cinceles SDS-plus 5 piezas Compuesto de respectivamente 1 broca para martillo Ø 6, 8, 10 mm, 1 cincel puntiagudo y 1 cincel plano			630477000*
	Bolsa enrollable con brocas / cinceles SDS-plus Pro 4, 10 piezas, set en bolsa enrollable respectivamente 2 x: Ø 6 x 160; Ø 8 x 160; je 1 x: Ø 8 x 210; Ø 10 x 160; Ø 10 x 210; Ø 12 x 210 mm 1 x cincel puntiagudo (L= 200 mm), 1 x cincel plano (20 x 200 mm), incl. 1 x multi-herramienta			631690000
	Juego de brocas SDS-plus Pro 4, 8 piezas en bolsa enrollable respectivamente 2 x: Ø 6 x 160; Ø 8 x 160; je 1 x: Ø 8 x 210; Ø 10 x 160; Ø 10 x 210; Ø 12 x 210 mm			631715000

* Embalado para autoservicio

Broca para martillo MD (broca para hielo) con extremo de inserción SDS-plus, 2 filos



- Para perforar en hielo y nieve
- Adecuada para colocar con facilidad barras de slalom
- Transportadores helicoidales especiales para nieve y hielo

Diámetro mm	Longitud de trabajo mm	Longitud total mm	Unidad de venta	Nº de pedido
32	400	450	1	630579000*

Broca para martillo MD, SDS-plus, »Pro 4 Premium«, 4 filos



NOVEDAD

- Geometría inteligente y calidad sin compromisos hasta el detalle para una larga vida útil, orificios de taladrado precisos y una máxima marcha suave, incluso en el caso de los esfuerzos más duros
- Máxima seguridad gracias a la óptima geometría simétrica del cabezal con 4 filos de metal duro macizo que no se engancha en caso de golpes de refuerzo
- Hasta Ø 10 mm: con innovador cabezal de metal duro macizo soldado para una máxima durabilidad y salidas del polvo más grandes para una máxima rapidez de perforación
- Power Breakers causan micro-fisuras en el material para un avance de perforación mucho más rápido
- Perforar con pocas vibraciones gracias al varioespiral de 4 hélices. 2 hélices de gran volumen transportan de manera fiable el polvo de perforación fuera del agujero, dos espirales reforzados proporcionan seguridad y estabilidad adicionales.
- Extremadamente segura contra roturas gracias al acero especial de gran calidad
- Vida útil muy alta para hasta un 50% más de perforaciones circulares aptas para tacos
- Para el uso profesional en piedra natural, hormigón, mampostería más duros

Diámetro mm	Longitud de trabajo mm	Longitud total mm	Unidad de venta	Nº de pedido
5	50	115	1	626200000*
5	100	165	1	626201000*
5	150	215	1	626241000*
5,5	50	115	1	626202000*
5,5	100	165	1	626203000*
6	50	115	1	626204000*
6	100	165	1	626205000*
6	150	215	1	626206000*
6	200	265	1	626207000*
6	250	315	1	626208000*
6,5	100	165	1	626209000*
6,5	150	215	1	626210000*
6,5	200	265	1	626211000*
6,5	250	315	1	626212000*
7	50	115	1	626213000*
7	100	165	1	626214000*
8	50	115	1	626215000*
8	100	165	1	626216000*
8	150	215	1	626217000*
8	200	265	1	626218000*
8	250	315	1	626237000*
8	400	465	1	626240000*
10	50	115	1	626219000*
10	100	165	1	626220000*
10	150	215	1	626221000*
10	200	265	1	626222000*
10	250	315	1	626223000*
10	390	455	1	626224000*
10	540	605	1	626117000*
12	110	160	1	626225000*
12	160	210	1	626226000*
12	210	260	1	626227000*
12	260	310	1	626228000*
12	400	450	1	626229000*
12	550	600	1	626118000*
13	260	310	1	626124000*
14	110	160	1	626230000*

Diámetro mm	Longitud de trabajo mm	Longitud total mm	Unidad de venta	Nº de pedido
14	160	210	1	626231000*
14	210	260	1	626119000*
14	260	310	1	626232000*
14	400	450	1	626233000*
14	550	600	1	626120000*
15	160	210	1	626248000*
15	210	260	1	626121000*
16	110	160	1	626234000*
16	160	210	1	626235000*
16	210	260	1	626238000*
16	260	310	1	626236000*
16	400	450	1	626239000*
18	200	250	1	631703000*
18	400	450	1	631704000*
20	200	250	1	631705000*
20	400	450	1	631706000*
22	200	250	1	626122000*
22	400	450	1	631707000*
24	200	250	1	631708000*
24	400	450	1	631709000*
25	200	250	1	626123000*
25	400	450	1	631710000*
28	400	450	1	631711000*
30	400	450	1	631712000*
32	400	450	1	631713000*
6	100	165	5	628231000*
5	50	115	10	626268000*
5	110	165	10	626269000*
6	50	115	10	626270000*
6	110	165	10	626271000*
6	160	215	10	626272000*
8	110	165	10	626273000*
8	160	215	10	626274000*
10	110	165	10	626275000*
10	160	215	10	626276000*
12	110	160	10	626277000*
12	160	210	10	626278000*
12	190	260	10	626249000*



Juego de brocas SDS-plus Pro 4 Premium 7 piezas en robusto estuche de plástico
Ø 5 x 115 mm; 6 x 115 mm; 8 x 115 mm; 6 x 165 mm; 8 x 165 mm; 10 x 165 mm; 12 x 160 mm



Juego de brocas SDS-plus Pro 4 Premium 7 piezas
Ø 5 x 160 mm; 6 x 210 mm; 6,5 x 210 mm; 6,5 x 260 mm; 8 x 260 mm; 10 x 260 mm; 12 x 260 mm

Empuñaduras adicionales



Empuñadura adicional VibraTech (MVT) de Metabo
■ Adecuada para UHE 28 Plus, KHE 28 Plus

Nº de pedido

631595000

* Embalado para autoservicio

SDS-max »Pro 4«: extremadamente rápidas en hormigón y hormigón armado



- **Poder destructivo sin igual** gracias al filo en S de metal duro macizo extremadamente robusto y agresivo
- Cabezal corto con **canales para polvo de gran volumen** para un transporte sin fricción del polvo de perforación y mínima generación de calor para una constante **vida útil alta**



- Cuchillas laterales inclinadas para un avance agresivo de perforación con **máxima velocidad de perforación**



- **Punta de centrar efectiva** para una perforación precisa y guía óptima al perforar en hormigón y hormigón armado
- **Innovadora marca de desgaste** como indicador de precisión dimensional y diámetros exactos de los agujeros
- **Vibration Control** – ideal para las aplicaciones más exigentes en la obra

Broca para martillo perforador MD, SDS-max »Pro 4«, 2 filos



- El cabezal de perforación delgado, en forma de cincel permite penetrar rápidamente en el material a perforar.
- Las entradas de espiral cortas y las ranuras para el polvo de perforación de gran volumen de la doble hélice de transporte proporcionan una evacuación rápida del polvo de perforación.
- El refuerzo continuo del núcleo proporciona estabilidad y resistencia. Hace posible una máxima transferencia de energía desde el martillo perforador hasta la punta de la broca.
- Para perforar en hormigón, mampostería, piedra natural

Diámetro mm	Longitud de trabajo mm	Longitud total mm	Unidad de venta	Nº de pedido
12	200	340	1	623310000*
12	400	540	1	623311000*
12	600	740	1	623312000*
14	200	340	1	623313000*
14	400	540	1	623314000*
15	200	340	1	623315000*
15	400	540	1	623316000*

Broca para martillo perforador MD, SDS-max »Pro 4«, 4 filos



- Poder destructivo sin igual: filo en S de metal duro macizo extremadamente robusto y agresivo
- Vida útil constantemente alta: cabezal corto con canales para polvo de gran volumen para un transporte sin fricción del polvo de perforación. Mínima generación de calor
- Máxima velocidad de perforación: filos secundarios en posición oblicua para un avance agresivo de perforación
- Centrado óptimo: punta de centrar efectiva para un guiado óptimo al perforar en hormigón y hormigón armado
- Diámetro exacto de perforación: innovadora marca de desgaste (sirve como indicador de precisión dimensional)
- Vibration Control: valores optimizados de vibraciones – ideal para las aplicaciones más exigentes en la obra
- Para perforar en hormigón, mampostería, piedra natural

Diámetro mm	Longitud de trabajo mm	Longitud total mm	Unidad de venta	Nº de pedido
16	200	340	1	623317000*
16	400	540	1	623318000*
18	200	340	1	623319000*
18	400	540	1	623320000*
20	200	320	1	623321000*
20	400	520	1	623322000*
20	800	920	1	623323000*
22	200	320	1	623324000*
22	400	520	1	623325000*
22	800	920	1	623326000*
24	200	320	1	623327000*
24	400	520	1	623328000*
25	200	320	1	623329000*
25	400	520	1	623330000*
25	800	920	1	623331000*
28	400	520	1	623333000*
28	600	720	1	623334000*
30	400	520	1	623339000*
32	200	320	1	623340000*
32	400	520	1	623341000*
32	800	920	1	623342000*
35	400	520	1	623344000*
35	600	720	1	623345000*
38	400	520	1	623347000*
40	400	520	1	623349000*
40	600	720	1	623350000*
45	400	520	1	623337000*
52	400	520	1	623338000*

* Embalado para autoservicio

Brocas de aspiración SDS-plus / SDS-max



- **Perforar y limpiar en una sola operación** reduce la carga de polvo y el repaso
- **Máxima idoneidad para refuerzos**, no se engancha u obstruye gracias a la geometría de 4 filos con salidas de polvo especialmente grandes
- **Velocidad de perforación mayor** gracias al transporte óptimo del polvo de perforación
- **Innovador diseño del cabezal** con máxima precisión de concentricidad para agujeros para tacos de dimensiones precisas

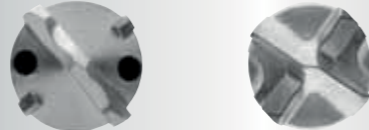

- **Refrigeración activa de la punta de la broca** para una alta vida útil
- **Perforar libre de polvo** para el cumplimiento de prescripciones legales respecto a la protección del usuario. Hasta un 98% menos de polvo en el agujero
- **Adaptador de aspirador universal** se adapta a todos los aspiradores industriales comunes de la clase M y H

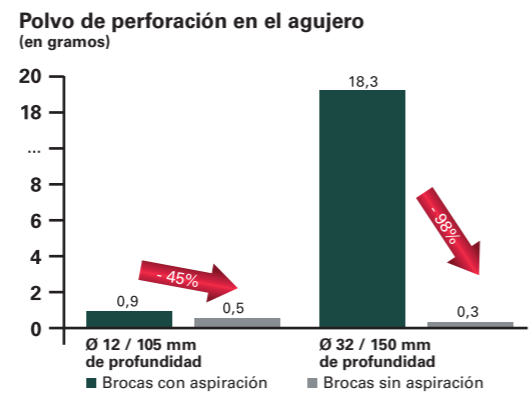

Quando utilice fijaciones químicas, observe las instrucciones de instalación del fabricante

Brocas de aspiración SDS-plus y SDS-max

Brocas de aspiración MD, SDS-plus

	Diámetro mm	Longitud de trabajo mm	Longitud total mm	Unidad de venta	Nº de pedido
					
NOVEDAD					
	12	200	325	1	626902000*
	14	240	360	1	626903000*
	16	240	360	1	626904000*
	18	240	360	1	626905000*

Brocas de aspiración MD, SDS-max

	Diámetro mm	Longitud de trabajo mm	Longitud total mm	Unidad de venta	Nº de pedido
					
NOVEDAD					
	16	400	600	1	626911000*
	18	400	600	1	626912000*
	20	400	600	1	626913000*
	22	400	600	1	626914000*
	24	400	600	1	626915000*
	25	400	600	1	626916000*
	28	400	600	1	626917000*
	28	700	900	1	626918000*
	30	400	600	1	626919000*
	30	700	900	1	626920000*
	32	400	600	1	626921000*
	32	700	900	1	626922000*
	35	400	600	1	626923000*
	35	700	900	1	626924000*

* Embalado para autoservicio

Cinceles SDS-plus / SDS-max

Cinceles »professional«

Máxima vida útil y versatilidad

- Utilización de acero para bonificar
- Procedimiento de mecanización y templado, incluso apropiado para reafilarse
- Amplio surtido con cinceles para muchas aplicaciones especiales, como por ejemplo cinceles acanalados o clavadores de tomas de tierra



Cinceles »professional premium«

Máxima vida útil y potencia abrasiva

- Filos autoafilantes para una máxima potencia de demolición
- Máxima abrasión gracias a una transmisión más eficiente del golpe y filos adicionales
- La innovadora forma del cabezal evita fiablemente que se acúñe
- El acero especialmente templado y el tratamiento especial de superficies garantizan una vida útil máxima y un trabajo productivo



Cinceles, SDS-plus »classic«

- Herramientas templadas de forma robusta con alta calidad del material
- Buena potencia abrasiva con buena duración

	Forma de cincel	Longitud total mm	Anchura de cuchilla	Unidad de venta	Nº de pedido
	Cincel puntiagudo	250		1	628406000*
	Cincel plano	250	20	1	628407000*
	Cincel ancho	250	40	1	628408000*

Cinceles, SDS-plus »professional«

- El acero especialmente templado y el tratamiento especial de superficies garantizan una vida útil larga y un trabajo productivo
- Para perforar en hormigón, mampostería, piedra natural

	Forma de cincel	Longitud total mm	Anchura de cuchilla	Unidad de venta	Nº de pedido
	Cincel puntiagudo, punta redonda	250		1	630992000*
	Cincel puntiagudo, punta cuadrada	250		1	631421000*
	Cincel puntiagudo, punta cuadrada	250		10	631387000
	Cincel plano	250	20	1	631420000*
	Cincel plano	250	20	10	631388000
	Cincel ancho	250	40	1	631425000*
	Cincel para azulejos, acodado	165	75	1	631449000*
	Cincel para azulejos, acodado	250	40	1	631456000*
	Cincel hueco	250	22	1	631422000*
	Cincel de ranuras, dotado de MD	200		1	631424000*
	Juego de cinceles SDS-plus, 3 piezas Compuesto de respectivamente 1 cincel puntiagudo, 1 cincel plano y 1 cincel ancho				630478000
	Juego de cinceles SDS-plus, 5 piezas Compuesto de 2 cinceles puntiagudos, 2 cinceles planos y 1 cincel ancho				630484000

Cinceles, SDS-plus »professional premium«

- Filos autoafilantes para una máxima potencia de demolición
- Máxima abrasión gracias a una transmisión más eficiente del golpe y filos adicionales
- La innovadora forma del cabezal evita fiablemente que se acúñe
- El acero especialmente templado y el tratamiento especial de superficies garantizan una vida útil máxima y un trabajo productivo.

NOVEDAD

	Forma de cincel	Longitud total mm	Anchura de cuchilla	Unidad de venta	Nº de pedido
	Cincel puntiagudo	250		1	629178000*
	Cincel plano	250	20	1	629179000*

* Embalado para autoservicio

Cinceles, SDS-max »classic«

- Herramientas templadas de forma robusta con alta calidad del material
- Buena potencia abrasiva con buena duración

	Forma de cincel	Longitud total mm	Anchura de cuchilla	Unidad de venta	Nº de pedido
	Cinzel puntiagudo	400		1	628409000*
	Cinzel plano	400	25	1	628410000*
	Cinzel pala	400	50	1	628411000*

Cinceles, SDS-max »professional«

- El acero especialmente templado y el tratamiento especial de superficies garantizan una vida útil larga y un trabajo productivo.

	Forma de cincel	Longitud total mm	Anchura de cuchilla	Unidad de venta	Nº de pedido
	Cinzel puntiagudo, punta redonda	280		1	623351000*
	Cinzel puntiagudo, punta redonda	400		1	623352000*
	Cinzel puntiagudo, punta redonda	400		10	623463000
	Cinzel puntiagudo, punta redonda	600		1	623358000*
	Cinzel plano	280	25	1	623353000*
	Cinzel plano	400	25	1	623354000*
	Cinzel plano	400	25	10	623464000
	Cinzel plano	600	25	1	623359000*
	Cinzel pala	400	50	1	623355000*
	Cinzel pala	300	80	1	623356000*
	Cinzel pala	350	115	1	623366000*
	Cinzel hueco	300	26	1	623357000*
	Cinzel acanalado	300	32	1	623365000*
	Cinzel para azulejos, acodado	400	50	1	623367000*
	Cinzel dentado	300	32	1	623368000*
	Cinzel de arranque de mortero	300	10	1	623369000
	Cinzel de pala	400	110	1	623383000
	Cinzel para asfalto	400	90	1	623384000
	Cinzel de aleta	380	35	1	623385000
	Clavador de tomas de tierra	260	16,5	1	623386000*
	Clavador de tomas de tierra	260	13	1	623387000*
	Set cinceladores SDS-max, 5 piezas Compuesto de 2 cinceladores puntiagudos, 2 cinceladores planos y 1 cincel ancho				630488000
	Set cinceladores SDS-max, 5 piezas Compuesto de 3 cinceladores puntiagudos, 2 cinceladores planos				630489000

Cinceles, SDS-max »professional premium«

- Filos autoafilantes para una máxima potencia de demolición
- Máxima abrasión gracias a una transmisión más eficiente del golpe y filos adicionales
- La innovadora forma del cabezal evita fiablemente que se acúñe
- El acero especialmente templado y el tratamiento especial de superficies garantizan una vida útil máxima y un trabajo productivo.

NOVEDAD

	Forma de cincel	Longitud total mm	Anchura de cuchilla	Unidad de venta	Nº de pedido
	Cinzel puntiagudo	400		1	629180000*
	Cinzel plano	400	25	1	629181000*

Coronas de fresado SDS-max

Coronas de fresado MD (de una sola pieza) con extremo de inserción SDS-max



- Broca de centrado optimizada con 3 filos para una máxima aptitud de refuerzo
- Vástago de forma cónica para una transmisión óptima del golpe y perforar con pocas vibraciones
- 3 espirales de gran volumen para un rápido progreso de perforación y una evacuación más rápida del polvo de perforación
- Ideal para perforar en materiales duros

Diámetro mm	Longitud total mm	Nº de pedido
45	550	623375000*
45	990	623376000*
55	550	623377000*
55	990	623378000*
65	550	623379000*
65	990	623380000*
80	550	623381000*
80	990	623382000*

Coronas de perforación

Coronas de perforación para martillo MD con rosca Ratio



- Robusta herramienta universal para trabajos difíciles en hormigón y otros materiales de construcción

Diámetro mm	Longitud de trabajo mm	Nº de pedido
50	100	623034000*
68	100	623035000*
80	100	623036000*
100	100	623032000*
125	100	623031000*

Brocas de centrado MD con rosca Ratio



Broca de centrado 12 x 155 mm

- Para trabajar con las coronas de perforación para martillo de metal duro con rosca Ratio

Diámetro: 12 mm

Nº de pedido

623038000



Pieza de conexión

- Pieza de conexión con rosca interior Ratio y extremo de inserción SDS-Max, 195 mm de longitud, para el husillo de alojamiento 623299000 de las coronas de fresado y para montar las coronas de perforación usando la broca de centrado 623038000

Nº de pedido

623370000*

Vástago de alojamiento para coronas de fresado MD con rosca Ratio

	Longitud total mm	Nº de pedido
	280	623299000*

* Embalado para autoservicio

Coronas de perforación para martillo MD con rosca interior M 16



- Optimizada con dientes más grandes de metal duro para una vida útil más larga. Mayor grado de rendimiento gracias al cuerpo de corona estable, de paredes delgadas.
- Hormigón, mampostería, piedra natural y caliza

Diámetro mm	Longitud de trabajo mm	Nº de pedido
30	55	623391000*
35	55	623392000*
40	55	623393000*
50	55	623394000*
68	55	623395000*
82	55	623396000*
100	55	623398000*
112	55	623399000*

Husillos de alojamiento con rosca exterior M16

- En juego con tornillo de hexágono interior para bloquear la broca de centrado 627040000
- Para el empleo percutor con coronas de perforación para martillo ligeras
- También adecuado para el empleo con coronas universales »Pionier«

	Nº de pedido
<p>Husillo de alojamiento Tipo de vástago: SDS-plus Longitud total: 105 mm</p>	627043000*
<p>Husillo de alojamiento Tipo de vástago: SDS-plus Longitud total: 220 mm</p>	627042000*
<p>Husillo de alojamiento Tipo de vástago: An.LI.11 Longitud total: 90 mm</p>	627041000*

Brocas de centrado, dotadas de metal duro

	Nº de pedido
<p>Broca de centrado ■ Para trabajar con coronas de perforación para martillo MD (rosca interior M16) y coronas universales »Pionier« (rosca interior M16) en combinación con uno de los husillos de alojamiento Diámetro: 8 mm Longitud total: 120 mm</p>	627040000*

Corona diamantada para martillo "sin percusión"

Para materiales generales de construcción, clase de calidad »professional«



- Especialmente adecuada para todos los materiales de construcción y de obras como, p. ej., hormigón, hormigón lavado, piedra caliza, ladrillo, mampostería
- Altura del segmento: 5,0 mm
- Para taladrar sin percusión
- Rosca interior M 16

Diámetro mm	Altura del segmento mm	Unidad de venta	Nº de pedido
68	5	1	628201000
82	5	1	628202000

Para materiales abrasivos, clase de calidad »professional«



- Muy adecuada para su empleo en materiales blandos, abrasivos como, p. ej., hormigón fresco, arenisca caliza y piedra arenisca
- Altura del segmento: 5,0 mm
- Para taladrar sin percusión
- Rosca interior M 16

Diámetro mm	Altura del segmento mm	Unidad de venta	Nº de pedido
68	5	1	628203000
82	5	1	628204000

Brocas de centrado, dotadas de metal duro

	Nº de pedido
<p>Broca de centrado ■ Para trabajar con la corona diamantada para martillo "sin percusión" (rosca interior M 16) con uno de los husillos de alojamiento Diámetro: 8 mm Longitud total: 130 mm</p>	628207000*

Portabrocas intercambiables para martillos perforadores

Portabrocas Quick para martillos con adaptador

	Nº de pedido
<p>Portabrocas Quick para martillos SDS-plus ■ Para herramientas con extremo de inserción SDS-plus ■ Adecuado para UHE 22, UHE 28 Multi, BHE 24, BHE 26, KHE 26 Contact, KHE 28</p>	631920000*
<p>Portabrocas Quick para martillos SDS-plus ■ Para herramientas con extremo de inserción SDS-plus ■ Adecuado para KHE 32</p>	631922000*
<p>Portabrocas Quick para martillos SDS-plus ■ Para herramientas con extremo de inserción SDS-plus ■ Apropiado para UHE 2250/2650/ KHE 2650/2850/2851</p>	631928000*
<p>Portabrocas Quick para martillos SDS-plus ■ Para herramientas con extremo de inserción SDS-plus ■ Adecuado para UHE 28 Plus, KHE 28 Plus</p>	631931000*
<p>Portabrocas Quick para martillos SDS-plus ■ Para herramientas con extremo de inserción SDS-plus ■ Adecuado para KHE 2660 Quick, UHE 2660-2 Quick, UHEV 2860-2 Quick, KHE 3251, KHA 36 LTX, KHA 36-18 LTX 32, KHA 18 LTX BL 24</p>	631943000*

Portabrocas con adaptador

	Nº de pedido
<p>Portabrocas con cierre de llave con adaptador ■ Para herramientas con vástago cilíndrico ■ Adecuado para UHE 22, UHE 28 Multi, BHE 24, BHE 26, KHE 26 Contact, KHE 28 Capacidad del portabrocas: 1 - 13 mm</p>	631924000*
<p>Portabrocas de sujeción rápida con adaptador ■ Para herramientas con vástago cilíndrico ■ Adecuado para UHE 22, UHE 28 Multi, BHE 24, BHE 26, KHE 26 Contact, KHE 28 Capacidad del portabrocas: 1,5 - 13 mm</p>	631921000*
<p>Portabrocas de sujeción rápida con adaptador ■ Para herramientas con vástago cilíndrico ■ Adecuado para UHE 28 Plus, KHE 28 Plus Capacidad del portabrocas: 1,5 - 13 mm</p>	631930000*
<p>Portabrocas de sujeción rápida con adaptador ■ Para herramientas con vástago cilíndrico ■ Adecuado para KHE 32 Capacidad del portabrocas: 1 - 13 mm</p>	631923000*

* Embalado para autoservicio

	N° de pedido
 <p>Portabrocas de sujeción rápida con adaptador</p> <ul style="list-style-type: none"> Para herramientas con vástago cilíndrico Adecuado para UHE 2250/2850, KHE 2650/2851 Capacidad del portabrocas: 1,5 - 13 mm 	631927000*
 <p>Portabrocas de sujeción rápida con adaptador</p> <ul style="list-style-type: none"> Para herramientas con vástago cilíndrico Adecuado para KHE 2660 Quick, KHE 2860 Quick, UHE 2660-2 Quick, UHEV 2860-2 Quick, KHE 3251, KHA 36 LTX, KHA 36-18 LTX 32, KHA 18 LTX BL 24 Capacidad del portabrocas: 1,5 - 13 mm 	631968000*

otros accesorios

	N° de pedido
 <p>Pieza de conexión</p> <ul style="list-style-type: none"> Con rosca 1/2"-20 UNF Alojamiento: SDS-plus, 1/2"- 20 UNF 	630928000*
 <p>Pieza de conexión</p> <ul style="list-style-type: none"> Con rosca 1/2"-20 UNF para portabrocas y hexágono interior 1/4" (6,35 mm) para puntas de atornillar con casquillo de sujeción para puntas Alojamiento: SDS-plus, 1/2"- 20 UNF 	631285000*
 <p>Pieza de conexión</p> <ul style="list-style-type: none"> Pieza de conexión de SDS-Max a SDS-plus para utilizar brocas y cinceles SDS-plus Alojamiento: SDS-Max, SDS-plus 	623371000*
 <p>Pieza de conexión</p> <ul style="list-style-type: none"> Pieza de conexión con rosca interior Ratio y extremo de inserción SDS-Max, 195 mm de longitud, para el husillo de alojamiento 623299000 de las coronas de fresado y para montar las coronas de perforación usando la broca de centrado 623038000 Alojamiento: SDS-Max, rosca interior Ratio 	623370000*
 <p>Adaptador para aspiración de polvo DDE 14</p> <ul style="list-style-type: none"> Adaptador de aspiración para aspirar el polvo de perforación en el orificio de perforación Perforación segura y de poco polvo en paredes y techos Gracias al sistema de 2 cámaras y la junta de goma musgosa se sujeta en casi todas las superficies (incluso desiguales), así como en revoque, piedra natural, papel pintado de fibra gruesa. Poco polvo residual de perforación en paredes y papel pintado. El adaptador se inserta en la manguera de aspiración prevista. La depresión del aspirador sujeta el adaptador en la respectiva superficie. Ø broca: 4 - 14 mm 	630829000*
 <p>Adaptador para la aspiración de polvo DDE 72</p> <p>Véase características arriba</p> <p>Ø broca: 72 mm</p>	631343000*
 <p>Aspiración de polvo integrada ISA 18 LTX 24</p> <ul style="list-style-type: none"> Aspiración de polvo extremadamente ligera y compacta para perforar libre de polvo en hormigón, piedra y mampostería Montaje fácil, sin herramienta en el martillo de batería KHA 18 LTX BL 24 Quick Ideal para trabajar por encima de la cabeza o en áreas sensibles al polvo Trabajar sin riesgo para la salud gracias al filtro HEPA para las partículas más pequeñas de polvo De ajuste exacto para diferentes profundidades de perforación y longitudes de brocas Cabezal de aspiración reemplazable sin herramienta con cepillos de poco desgaste 3 segundos de tiempo de marcha en inercia para aspirar el polvo restante en el agujero Depósito colector de fácil vaciado, transparente, p.ej., para 160 perforaciones Ø 6 / 40 mm 100% de rendimiento de perforación con aspiración de polvo activa gracias al accionamiento por motor propio Ø broca: 5 - 16 mm Longitud máx. de la broca: 160 mm Potencia nominal absorbida: 65 W Peso: 1,1 kg Suministro estándar: cabezal de aspiración reemplazable, Metaloc II 	631341840
 <p>Set de cabezal de aspiración de 2 piezas para ISA 18 LTX</p> <ul style="list-style-type: none"> Cabezal de aspiración original para una máxima potencia de aspiración con ISA 18 LTX 	623767000
 <p>Filtro HEPA para ISA 18 LTX</p> <ul style="list-style-type: none"> Filtros HEPA para una máxima protección de la salud Retiene el 99,995% de los polvos finos de más de 0,3 µm 	623768000
 <p>Grasa especial</p> <ul style="list-style-type: none"> Para los extremos de inserción de brocas para martillo, cinceles, adaptadores, etc.; reduce el coeficiente de fricción y desgaste; biodegradable Alta capacidad de envejecimiento, gran resistencia al calor, grandes propiedades de protección contra la corrosión 	631800000

* Embalado para autoservicio

18 V



Datos técnicos	Atornillador para tabiquería en seco de batería SE 18 LTX 2500	Atornillador para tabiquería en seco de batería SE 18 LTX 4000	Atornillador para tabiquería en seco de batería SE 18 LTX 6000
Tipo de batería	Li-Ion / LiHD	Li-Ion / LiHD	Li-Ion / LiHD
Tensión de la batería	18 V	18 V	18 V
Alojamiento de la herramienta	Hexágono interior 1/4" (6,35 mm)	Hexágono interior 1/4" (6,35 mm)	Hexágono interior 1/4" (6,35 mm)
Par de giro máx. blando	9 Nm	7 Nm	5 Nm
Revoluciones marcha en vacío	0 - 2.500 /min	0 - 4.000 /min	0 - 6.000 /min
Peso (con batería)	1,4 kg	1,3 kg	1,3 kg

Suministro estándar	620047	620048	620049
N° de pedido			
Tope de profundidad	■	■	■
Portapuntas magnético 1/4" (6,35 mm)	■	■	■
Punta de atornillar Phillips tamaño 2/25 mm	■	■	■
Gancho para cinturón	■	■	■
2 baterías Li-Power (18 V/2,0 Ah)	■	■	■
Cargador ASC 30-36 V »AIR COOLED«	■	■	■
Maletín profesional	■	■	■

Encontrará variantes de equipamiento en la lista de precios de Metabo y en Internet

Ventajas del producto

- Atornilladores para tabiquería en seco con alto par de giro para atornillar Pladur planchas de fibra de yeso en subestructuras de madera y metal
- Atornilladores para tabiquería en seco para Pladur en madera y metal; también adecuados para planchas de fibra de yeso en subestructuras de metal
- El especialista para la construcción en seco para Pladur: revoluciones altas para un progreso rápido del trabajo
- Diseño compacto y ligero para un manejo cómodo con una mano
- Atornillado preciso gracias al tope de profundidad de ajuste preciso y acoplamiento de garras silencioso
- Tope de profundidad completamente extraíble para trabajar a vista
- Electrónica Vario (V) para trabajar con revoluciones adecuadas al material
- Luz de trabajo integrada para iluminar el lugar de trabajo
- Con práctico gancho para cinturón, se puede fijar a la derecha o izquierda
- Baterías con indicación de la capacidad para controlar el estado de carga

Componentes del sistema

310 → Accesorios | 72 → Baterías



Datos técnicos	Atornilladores para tabiquería en seco SE 2500	Atornilladores para tabiquería en seco SE 4000	Atornilladores para tabiquería en seco SE 6000
Par de giro máx. blando	11 Nm	9 Nm	7 Nm
Revoluciones marcha en vacío	0 - 2.500 /min	0 - 4.400 /min	0 - 6.200 /min
Potencia nominal absorbida	600 W	600 W	600 W
Potencia suministrada	275 W	275 W	275 W
Alojamiento de la herramienta	Hexágono interior 1/4" (6,35 mm)	Hexágono interior 1/4" (6,35 mm)	Hexágono interior 1/4" (6,35 mm)
Peso sin cable de red	1,2 kg	1,1 kg	1,1 kg
Longitud del cable	5 m	5 m	5 m

Suministro estándar

Nº de pedido	620044	620045	620046
Tope de profundidad	■	■	■
Portapuntas magnético 1/4" (6,35 mm)	■	■	■
Punta de atornillar Phillips tamaño 2/25 mm	■	■	■

Ventajas del producto

- Atornilladores para tabiquería en seco con alto par de giro para atornillar Pladur planchas de fibra de yeso en subestructuras de madera y metal
- Atornilladores para tabiquería en seco para Pladur en madera y metal; también adecuados para planchas de fibra de yeso en subestructuras de metal
- El especialista para la construcción en seco para Pladur: revoluciones altas para un progreso rápido del trabajo
- Diseño compacto y ligero para un manejo cómodo con una mano
- Atornillado preciso gracias al tope de profundidad de ajuste preciso y acoplamiento de garras silencioso
- Tope de profundidad completamente extraíble para trabajar a vista
- Electrónica Vario (V) para trabajar con revoluciones adecuadas al material

Componentes del sistema

310 ➔ Accesorios



Datos técnicos	Atornillador USE 8	Atornillador DWSE 6.3
Par de giro máx. blando	31 Nm	12 Nm
Revoluciones marcha en vacío	0 - 900 /min	0 - 2.100 /min
Potencia nominal absorbida	550 W	550 W
Potencia suministrada	290 W	290 W
Alojamiento de la herramienta	Hexágono interior 1/4" (6,35 mm)	Hexágono interior 1/4" (6,35 mm)
Peso sin cable de red	2,3 kg	2,1 kg
Longitud del cable	4 m	4 m

Suministro estándar

Nº de pedido	620002	620001
Soporte para portapuntas con anillo de sujeción	■	■
Casquillo de tope de profundidad (77 mm longitud, Ø 18 mm)	■	■
Empuñadura adicional larga	■	



Ventajas del producto



- "Mandril rígido" para colocar tacos de armazón
- Velocidad óptima para trabajar con tornillos autotaladrantes
- Par de giro ajustable en 10 niveles
- Motor Marathon de Metabo con protección contra polvo patentada para una larga vida útil
- Tope de profundidad de dos piezas completamente extraíble para trabajar a vista
- Robusto casquillo del tope de profundidad con pieza delantera de aluminio
- Profundidad de atornillado de ajuste fino para diferentes materiales
- Giro a la derecha e izquierda
- Sistema de cambio rápido de la herramienta
- Acoplamiento de garras silencioso de fundición a precisión granallada por bolas para una larga vida útil
- Electrónica Vario (V) para trabajar con revoluciones adecuadas al material
- Robusta carcasa del engranaje de fundición a presión de aluminio para una óptima disipación del calor y longevidad
- Escobillas de carbón autodesconectantes para proteger el motor

Componentes del sistema

310 ➔ Accesorios

01
02
03
04
05
06
07
08
09
10
11
12
13
14
15

Surtidos de puntas de atornillar		Nº de pedido
	Caja de puntas Torsion, 10 piezas Compuesta de: 1 punta Phillips tamaños 1, 2, 3 respectivamente 1 punta Pozidriv tamaño 1, 2, 3 respectivamente 1 punta para tornillos de cabeza ranurada de 0,8 x 5,5 mm, 1,0 x 5,5 mm y 1,2 x 6,5 mm respectivamente 1 portapuntas »Rapid in / easy out«	625390000*
	Caja de puntas Torx + Pozidriv, 10 piezas Compuesta de: 1 punta Pozidriv tamaño: 1, 2, 3 (puntas de torsión) respectivamente 1 punta Torx tamaño: TX 10, 15, 20, 25, 30 y 40 respectivamente 1 portapuntas »Rapid in / easy out«	625391000*
	Bitpack. 3 piezas Compuesto de: puntas Diamant Torsion, L = 25 mm . PZ 2 x 1, TX 20 x 1, TX 25 x 1 BitPack: robusto, pequeño y compacto, con suficiente lugar para las puntas más importantes Cierre magnético fuerte para un acceso rápido Lazo para cinturón: ancho 55 mm Dimensiones: 85 x 55 x 13 mm	626699000



Surtidos de puntas de atornillar, a prueba de golpes		Nº de pedido
	Caja de puntas Impact 29 Compuesta de: 1 punta Pozidriv PZ tamaño: 2, 3 (puntas de torsión) respectivamente; longitud 29 mm 1 punta Torx tam. TX 15, 20, 25, 30, 40 (puntas de torsión) respectivamente; longitud 29 mm 1 portapuntas Ideal para taladros atornilladores y atornilladores de impacto potentes	628849000*
	Caja de puntas Impact 49 Compuesta de: 1 punta Pozidriv PZ tamaño: 2, 3 (puntas de torsión) respectivamente; longitud 49 mm 1 punta Torx tam. TX 15, 20, 25, 30, 40 (puntas de torsión) respectivamente; longitud 49 mm Ideal para taladros atornilladores y atornilladores de impacto potentes	628850000*



Casquillos de tope de profundidad				
	Longitud mm	Ø interior mm	adecuado para máquina	Nº de pedido
	77	34	USE 8, DWSE 6.3	625354000

Piezas de conexión		Nº de pedido
	Pieza de conexión Pieza de conexión, vástago hexagonal 1/4" / cuadrado exterior 1/4" Longitud total: 50 mm	630142000
	Pieza de conexión Pieza de conexión, hexágono exterior 1/4" E6.3 / cuadrado exterior 1/2" Longitud total: 72 mm	628838000*
	Adaptador Adaptador con cuadrado interior 1/2" en la máquina y hexágono interior 1/4" para herramientas de inserción resistentes a los golpes con vástago 1/4"	628836000*

Juegos de llaves de vaso con eje hexagonal con hexágono de 1/4" (6,35 mm)			
Alojamiento	Longitud total mm	Ancho de llave	Nº de pedido
Vástago hexagonal 1/4" (6,35 mm)	65	8 mm	628843000*
Vástago hexagonal 1/4" (6,35 mm)	65	10 mm	628845000*
Vástago hexagonal 1/4" (6,35 mm)	65	13 mm	628847000*

Adaptadores para atornillar en ángulo		Nº de pedido
<ul style="list-style-type: none"> Para atornillar con facilidad en lugares de difícil acceso Engranaje de acero especial Apropiado para giro derecha/izquierda Adaptador para atornillar en ángulo con ángulo de inclinación de 105° 		

	Adaptador para atornillar en ángulo <ul style="list-style-type: none"> Adecuado para atornilladores de batería hasta máx. 14 Nm y máx. 400 r.p.m. Medida entre vértices sólo 30 mm Alojamiento de punta magnético Con vástago hexagonal 1/4" (6,35 mm) 	630442000*
	Adaptador para atornillar en ángulo <ul style="list-style-type: none"> Adaptador para atornillar en ángulo para el uso profesional Adecuado para atornilladores de batería hasta máx. 57 Nm y máx. 2.000 r.p.m. Medida entre vértices sólo 50 mm Asiento de punta con acoplamiento rápido Con vástago hexagonal 1/4" (6,35 mm) Asa ajustable en 12 posiciones con botón bloqueable 	630463000*
	Adaptador para atornillar en ángulo con surtido de puntas Véase características arriba Compuesto de adaptador para atornillar en ángulo 6.30463 y surtido de puntas de 32 piezas en una caja de plástico práctica y robusta con ventanilla grande y depósito adicional para accesorios Surtido de puntas compuesto de: 1x prolongación de asiento de punta de 150 mm de Inox 1x Phillips Gr. 0, 2x Phillips Gr. 1, 4x Phillips Gr. 2, 1x Phillips Gr. 3 1x Pozidriv Gr. 0, 2x Pozidriv Gr. 1, 4x Pozidriv Gr. 2, 1x Pozidriv Gr. 3 1x SL 3,0, 1x SL 5,0, 1x SL 6,0 1x Torx TX 10, 1x Torx TX 15, 3x Torx TX 20, 3x Torx TX 25, 1x Torx TX 30, 1x Torx TX 40 1x pieza de conexión para llave de vaso	630464000

Alimentador para atornilladores con accesorios						Nº de pedido
	Alimentador para atornilladores SM 5-55 <ul style="list-style-type: none"> Robusto alimentador para atornilladores para los atornilladores para tabiques de Metabo Para atornillar rápido y exacto en serie Cinturones para tornillos habituales con 50 tornillos cada uno insertables Para trabajar tornillos con una longitud de 25 - 55 mm, con Ø de cabeza máx. de 9,5 mm y Ø del vástago máx. de 5 mm Ajuste preciso de profundidad de atornillado Alimentador para atornilladores extraíble para trabajar con tornillos individuales Equipamiento estándar: 2x puntas PH 2 x 180 mm adecuado para: SE 2500 (620044), SE 4000 (620045), SE 6000 (620046), SE 18 LTX 2500 (620047), SE 18 LTX 4000 (620048), SE 18 LTX 6000 (620049)					631618000
	Tipo de punta	Tamaño de punta	Longitud total mm	Puntas de torsión	Unidad de venta	Nº de pedido
	Phillips	Tamaño 2	180	•	2	631582000

* Embalado para autoservicio

10,8 V
18 V



NOVEDAD



NOVEDAD



Datos técnicos	Atornillador de impacto de batería PowerMaxx SSD	Atornillador de impacto de batería SSD 18 LTX 200 BL	Atornillador de impacto de batería SSW 18 LTX 300 BL
Tipo de batería	Li-Ion	Li-Ion / LiHD	Li-Ion / LiHD
Tensión de la batería	10,8 V	18 V	18 V
Máx. revoluciones marcha en vacío	0 - 2.300 /min	0 - 2.900 /min	0 - 2.650 /min
Número máx. de golpes	3.000 /min	4.000 /min	3.750 /min
Par de giro máx.	105 Nm	200 Nm	300 Nm
Niveles de revoluciones/par de giro	1	12	12
Alojamiento de la herramienta	Hexágono interior 1/4" (6,35 mm)	Hexágono interior 1/4" (6,35 mm)	Cuadrado exterior 1/2" (12,70 mm)
Peso (con batería)	1 kg	1,7 kg	1,5 kg

Suministro estándar

Nº de pedido	600093	602396 ¹⁾	602395 disponible a partir de septiembre de 2018
Gancho para cinturón		■	■
2 baterías Li-Power (10,8 V/2,0A h)	■		
2 baterías LiHD (18 V/4,0 Ah)		■	■
Cargador ASC 30-36 V »AIR COOLED«		■	■
Cargador LC 40	■		
Maletín profesional	■	■	■

Encontrará variantes de equipamiento en la lista de precios de Metabo y en Internet
¹⁾ disponible también en 120 V

Ventajas del producto

- Atornillador de impacto de batería de 10,8 voltios compacto para trabajos extremos
- Atornillador de impacto de batería con hexágono interior 1/4" y 200 Nm
- Atornillador de impacto de batería con cuadrado exterior 1/2" y 300 Nm
- Único motor Brushless de Metabo para un avance rápido del trabajo y máxima eficiencia en cada aplicación
- Doce niveles de revoluciones/par de apriete para una amplia gama de aplicaciones
- Automatic Power Shift (APS) ayuda cuando se trabaja con tornillos autoperforantes: reducción automática del par de apriete tras perforar para evitar una torsión excesiva
- Baterías con indicación de la capacidad para controlar el estado de carga
- Con práctico gancho para cinturón, se puede fijar a la derecha o izquierda
- Luz de trabajo integrada para iluminar los lugares de trabajo

Componentes del sistema

315 → Accesorios | 72 → Baterías

18 V



Datos técnicos	Atornillador de impacto de batería SSW 18 LTX 400 BL	Atornillador de impacto de batería SSW 18 LTX 600
Tipo de batería	Li-Ion / LiHD	Li-Ion / LiHD
Tensión de la batería	18 V	18 V
Máx. revoluciones marcha en vacío	0 - 2.150 /min	0 - 1.600 /min
Número máx. de golpes	4.250 /min	2.200 /min
Par de giro máx.	400 Nm	600 Nm
Niveles de revoluciones/par de giro	12	1
Alojamiento de la herramienta	Cuadrado exterior 1/2" (12,70 mm)	Cuadrado exterior 1/2" (12,70 mm)
Peso (con batería)	1,7 kg	3,2 kg

Suministro estándar

Nº de pedido	602205	602198
Gancho para cinturón	■	■
2 baterías LiHD (18 V/5,5 Ah)		■
2 baterías LiHD (18 V/4,0 Ah)	■	
Cargador ASC 30-36 V »AIR COOLED«	■	■
Maletín profesional	■	■

Encontrará variantes de equipamiento en la lista de precios de Metabo y en Internet

Ventajas del producto

- Alto par de apriete de 400 Nm con diseño especialmente manejable
- Único motor Brushless de Metabo para un avance rápido del trabajo y máxima eficiencia en cada aplicación
- Doce niveles de revoluciones/par de apriete para una amplia gama de aplicaciones
- Extremadamente potente con 600 Nm para atornilladuras difíciles
- Baterías con indicación de la capacidad para controlar el estado de carga
- Con práctico gancho para cinturón, se puede fijar a la derecha o izquierda
- Luz de trabajo integrada para iluminar los lugares de trabajo

Componentes del sistema

315 → Accesorios | 72 → Baterías

01
02
03
04
05
06
07
08
09
10
11
12
13
14
15



Datos técnicos	Atornillador de impacto SSW 650
Revoluciones marcha en vacío	0 - 2.100 /min
Potencia nominal absorbida	650 W
Potencia suministrada	360 W
Número máx. de golpes	2.800 /min
Par de giro máx.	600 Nm
Niveles de revoluciones/par de giro	1
Alojamiento de la herramienta	Cuadrado exterior 1/2" (12,70 mm)
Peso sin cable de red	3 kg
Longitud del cable	5 m
Nº de pedido	602204 ¹⁾



¹⁾ disponible también en 120 V

- Ventajas del producto**
- Extremadamente potente con 600 Nm para atornilladuras difíciles



Componentes del sistema

315 ▶ Accesorios

Surtidos de puntas de atornillar, a prueba de golpes

	Nº de pedido
 Caja de puntas Impact 29 Compuesta de: 1 punta Pozidriv PZ tamaño: 2, 3 (puntas de torsión) respectivamente; longitud 29 mm 1 punta Torx tam. TX 15, 20, 25, 30, 40 (puntas de torsión) respectivamente; longitud 29 mm 1 portapuntas Ideal para taladros atornilladores y atornilladores de impacto potentes	628849000*
 Caja de puntas Impact 49 Compuesta de: 1 punta Pozidriv PZ tamaño: 2, 3 (puntas de torsión) respectivamente; longitud 49 mm 1 punta Torx tam. TX 15, 20, 25, 30, 40 (puntas de torsión) respectivamente; longitud 49 mm Ideal para taladros atornilladores y atornilladores de impacto potentes	628850000*

Piezas de conexión

	Nº de pedido
 Pieza de conexión Pieza de conexión, hexágono exterior 1/4" E6.3 /cuadrado exterior 1/2" Longitud total: 72 mm	628838000*
 Adaptador Adaptador con cuadrado interior 1/2" en la máquina y hexágono interior 1/4" para herramientas de inserción resistentes a los golpes con vástago 1/4"	628836000*

Llaves de vaso con eje hexagonal con hexágono 1/4" (6,35mm), magnéticos y a prueba de golpes

Para atornilladores y atornilladores de impacto 1/4"
 A prueba de golpes: de acero cromo-vanadio, superficie: satinado mate; longitud: 65 mm

Alojamiento	Longitud total mm	Ancho de llave	Nº de pedido
Vástago hexagonal 1/4" (6,35 mm)	65	8 mm	628843000*
Vástago hexagonal 1/4" (6,35 mm)	65	10 mm	628845000*
Vástago hexagonal 1/4" (6,35 mm)	65	13 mm	628847000*

Accesorios para atornilladores de impacto, atornillador de carraca

	Nº de pedido
 Juego de llaves de vaso 1/2" (de 10 piezas) Compuesto de 10 llaves de vaso (10, 11, 12, 13, 15, 17, 19, 21, 22, 24 mm)	628831000
 Juego de llaves de vaso 1/2" (de 3 piezas) Compuesto de 3 llaves de vaso (17, 19, 21 mm) Para llantas de aluminio, modelo largo	628833000
 Prolongación llave de vaso 1/2" a prueba de golpes Longitud total: 150mm	628832000
 Juego de llaves de vaso 3/4" (de 8 piezas) Compuesto de 8 llaves de vaso (21, 22, 24, 26, 27, 28, 30, 32 mm)	628834000
 Juego de llaves de vaso 1" (de 8 piezas) Compuesto de 8 llaves de vaso (24, 27, 30, 32, 33, 34, 36, 38 mm) Modelo bajo	628835000

* Embalado para autoservicio

18 V



Datos técnicos	Mezclador de batería RW 18 LTX 120
Tipo de batería	Li-Ion / LiHD
Tensión de la batería	18 V
Revoluciones marcha en vacío	0 - 750 /min
Marchas	1
Diámetro máx. de cesta de mezclado	120 mm
Máx. volumen de mezcla recomendada	40 l
Alojamiento de la herramienta	Rosca interior M 14
Peso (con batería)	4,4 kg

Suministro estándar

Nº de pedido	601163
Varilla agitadora tipo RS-R2	■
2 baterías LIHD (18 V/5,5 Ah)	■
Cargador ASC 30-36 V »AIR COOLED«	■

Encontrará variantes de equipamiento en la lista de precios de Metabo y en Internet

Ventajas del producto

- Mezclador de batería para mezclar con potencia en la obra
- Poca energía necesaria para guiar el mezclador gracias a la disposición ventajosa ergonómicamente de la empuñadura
- Robusto marco para asir de metal para proteger contra daños
- La batería está asentada protegida en la parte superior y asegura un balance perfecto cuando se mezcla
- Electrónica Vario-Constamatic (VC) para trabajar con revoluciones adecuadas al material que permanecen casi constantes bajo carga
- Protección contra sobrecarga: protege el motor contra sobrecalentamiento
- Arranque electrónico suave para un trabajo libre de salpicaduras
- Baterías con indicación de la capacidad para controlar el estado de carga

Componentes del sistema

318 → Accesorios | 72 → Baterías



Datos técnicos	Mezclador RWE 1020	Mezclador RWEV 1200	Mezclador RWEV 1200-2	Mezclador RWEV 1600-2
Potencia nominal absorbida	1.020 W	1.200 W	1.200 W	1.600 W
Potencia suministrada	520 W	580 W	580 W	660 W
Revoluciones marcha en vacío	0 - 900 /min	0 - 590 /min	0 - 520 / 0 - 720 /min	0 - 470 / 0 - 680 /min
Marchas	1	1	2	2
Diámetro máx. de cesta de mezclado	120 mm	140 mm	140 mm	160 mm
Máx. volumen de mezcla recomendada	30 l	40 l	50 l	90 l
Alojamiento de la herramienta	Rosca interior M 14	Rosca interior M 14	Rosca interior M 14	Rosca interior M 14
Diámetro del cuello de sujeción	43 mm	43 mm	43 mm	43 mm
Peso sin cable de red	3,1 kg	3,4 kg	4,3 kg	4,5 kg
Longitud del cable	4 m	4 m	4 m	4 m

Suministro estándar

Nº de pedido	614044	614045	614046	614047
Varilla agitadora tipo RS-R2	■			
Varilla agitadora tipo RS-R3		■	■	■

Ventajas del producto

- Electrónica Vario (V) para trabajar con revoluciones adecuadas al material
- Arranque electrónico suave para un trabajo libre de salpicaduras
- Electrónica de onda plena Vario-Tacho-Constamatic (VTC) para trabajar con revoluciones adecuadas al material que permanecen constantes bajo carga
- Rueda de ajuste para la preselección de la velocidad
- Alto par de giro gracias al engranaje de dos velocidades para materiales viscosos
- Robusta carcasa del engranaje de fundición a presión de aluminio para una óptima disipación del calor y longevidad
- Arranque electrónico suave para un trabajo libre de salpicaduras
- Electrónica de onda plena Vario-Tacho-Constamatic (VTC) para trabajar con revoluciones adecuadas al material que permanecen constantes bajo carga
- Rueda de ajuste para la preselección de la velocidad
- Poca energía necesaria para guiar el mezclador gracias a la disposición ventajosa ergonómicamente de la empuñadura
- Esquinas de goma en la carcasa para una protección eficaz contra daños, para depositar con seguridad y el apoyo antideslizante en la pared
- La salida lateral del cable reduce el peligro de una rotura del cable
- Interruptor de aceleración con cubierta de goma para proteger contra polvo y adherencia de suciedad
- Cubierta del motor protegida contra salpicaduras de agua para proteger contra impurezas, suciedad y salpicaduras

Componentes del sistema

318 → Accesorios

Varillas agitadoras



Tipo RS-R3, efecto de mezcla de abajo hacia arriba

- Ideal para materiales pesados y viscosos
- Efecto de mezcla de abajo hacia arriba, el mezclador se enrosca por sí mismo en el material, el anillo tiene un efecto protector para el depósito
- Especialmente adecuado para todos los tipos de mortero, revoques de cemento y cal, adhesivos aglutinantes, solados, pegamentos para azulejos, resinas epoxi con cuarzo, revoques termoaislantes, hormigón, revestimientos de capa gruesa de betún, etc. ...

Diámetro mm	Longitud mm	Cantidad máx. de material kg	Tipo de vástago	Nº de pedido
120	590	15 - 25	M 14	626734000*
140	590	25 - 40	M 14	626735000*
160	590	30 - 60	M 14	626736000*



Tipo RS-R2, efecto de mezcla de abajo hacia arriba

- Ideal para todos los materiales pegajosos y viscosos
- Efecto de mezcla de abajo hacia arriba, el mezclador se enrosca por sí mismo en el material, el anillo tiene un efecto protector para el depósito
- Especialmente adecuado para pegamentos para azulejos y para la construcción, mortero y revoque premezclado, pastas para emplastecer, solado, masas de resina epoxi, mortero adhesivo, etc. ...

Diámetro mm	Longitud mm	Cantidad máx. de material kg	Tipo de vástago	Nº de pedido
100	590	10 - 15	Hexágono 13 mm	626737000*
120	590	10 - 15	M 14	626738000*
140	590	15 - 30	M 14	626739000*



Tipo RS-L2, efecto de mezcla de arriba hacia abajo

- Ideal para materiales de baja viscosidad
- Efecto de mezcla de arriba hacia abajo, las hélices presionan el material de arriba hacia abajo, el anillo tiene un efecto protector para el depósito
- Especialmente adecuada para pinturas, barnices, imprimaciones, revoques ligeramente cremosos, recubrimientos delgados, engrudos, masas de relleno, pegamentos de dispersión
- La geometría de la cesta agitadora y las hélices optimizadas para un trabajo libre de salpicaduras de materiales de baja viscosidad

Diámetro mm	Longitud mm	Cantidad máx. de material kg	Tipo de vástago	Nº de pedido
80	400	5 - 10	Hexágono 10 mm	626744000*
120	590	20 - 30	M 14	626745000*



Tipo RB 4, mezclar sin inclusión de aire

- Ideal para todos los materiales que tienden a coagularse y viscosos
- Las palas agitadoras de las escobillas agitadoras crean una alta fuerza de succión y, de tal modo, evitan eficazmente que se entremezcle aire
- Especialmente adecuado para pastas para emplastecer y de nivelación autonivelantes, así como adhesivos y selladores, revestimientos de betún, aglutinantes, revestimientos de resina epoxi, etc. ...

Diámetro mm	Longitud mm	Cantidad máx. de material kg	Tipo de vástago	Nº de pedido
120	590	15 - 25	M 14	626741000*



Tipo SR 12, efecto de mezcla de abajo hacia arriba

- Ideal para todos los materiales líquidos y extensibles
- Efecto de mezcla de arriba hacia abajo, las hélices presionan el material de arriba hacia abajo, el anillo tiene un efecto protector para el depósito
- Mezcla rápida y homogénea de materiales de baja viscosidad
- Especialmente adecuado para la preparación de mortero de capa delgada para pegar bloques de precisión

Diámetro mm	Longitud mm	Cantidad máx. de material kg	Tipo de vástago	Nº de pedido
120	590	20 - 40	M 14	626742000*
150	590	40 - 65	M 14	626743000*

* Embalado para autoservicio



Tratamiento de hormigón, piedra y revoque

Sistemas de corte: para un trabajo libre de polvo.

Los sistemas de corte basados en las amoladoras angulares compactas proporcionan una máxima potencia en el tratamiento del hormigón, solado o azulejos. Con los sistemas óptimamente adaptados entre sí de máquinas, cubiertas de aspiración, discos especiales y aspirador adecuado puede trabajar de manera especialmente productiva, mientras que el ambiente de trabajo permanece casi libre de polvo y se protege su salud.

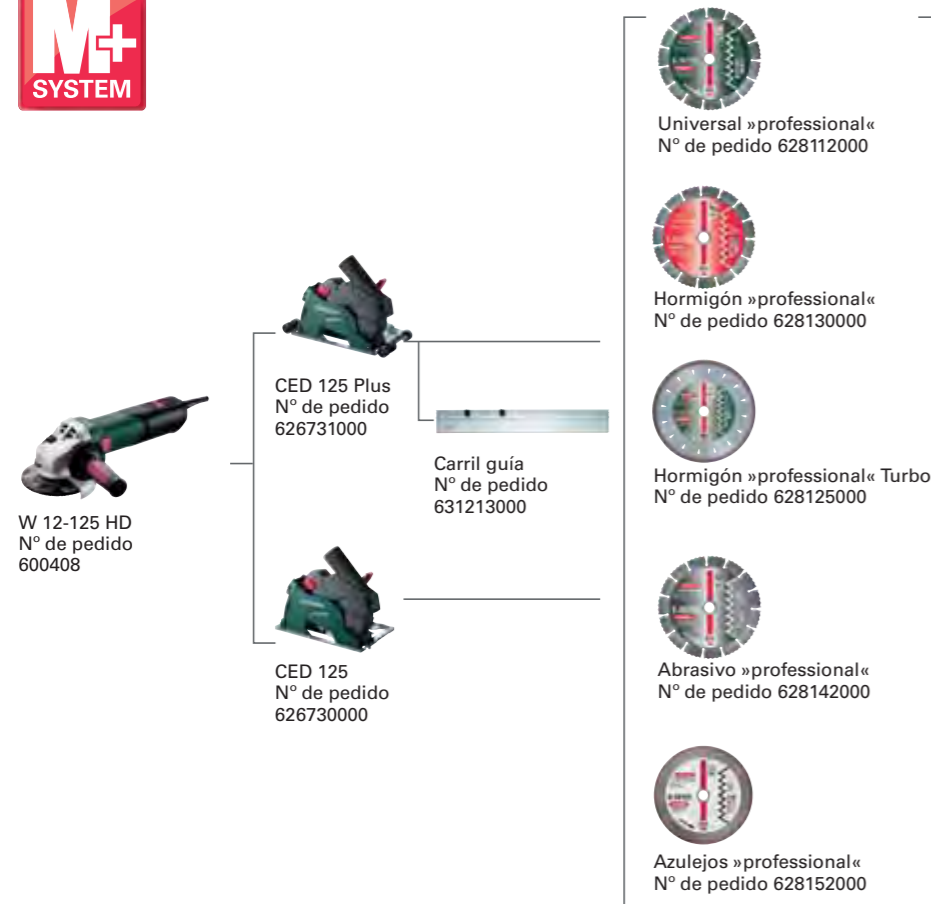

Trabajo prácticamente libre de polvo con polvos minerales

- Función de inmersión para una aplicación casi libre de polvo
- Plástico antiestático para una potencia de aspiración uniformemente alta

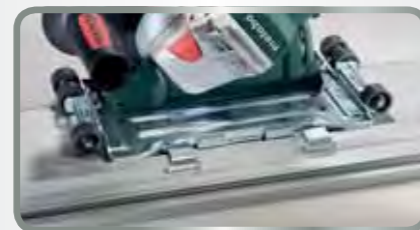

Cortes longitudinales precisos

- Rodillos guía para una estabilidad direccional exacta
- Profundidad de corte ajustable
- Es opcional el uso de un carril guía para cortes precisos



Perfecto para cortes a mano

- La placa base se puede quitar rápidamente sin herramienta
- Perfecto para el saneamiento de fisuras



Datos técnicos

	Sistema de corte W 12-125 HD Set CED	Sistema de corte W 12-125 HD Set CED Plus
Profundidad de corte ajustable / a mano	0 - 24 mm / 0 - 27 mm	0 - 24 mm / 0 - 27 mm
Ø disco de cortar	125 mm	125 mm
Potencia nominal absorbida	1.250 W	1.250 W
Potencia suministrada	780 W	780 W
Revoluciones marcha en vacío	9.600 /min	9.600 /min
Revoluciones bajo carga nominal	8.800 /min	8.800 /min
Par de giro	4,1 Nm	4,1 Nm
Rosca de husillo	M 14	M 14
Peso sin cable de red	4,2 kg	4,4 kg
Longitud del cable	4 m	4 m

Suministro estándar

Nº de pedido	600408500 ¹⁾	600408510 ¹⁾
Cubierta protectora	■	■
Cubierta de aspiración CED 125	■	■
Cubierta de aspiración CED 125 Plus	■	■
Brida de apoyo	■	■
Tuerca de dos agujeros	■	■
Empuñadura adicional VibraTech (MVT) de Metabo	■	■
Llave para agujeros frontales	■	■
Disco de corte diamantado UP	■	■
Maletín MetaLoc	■	■

¹⁾ disponible también en 120 V

Ventajas del producto

- Sistema para un corte libre de polvo de hasta 27 mm en áreas interiores y exteriores
- Cubierta protectora de aspiración CED 125 desmontable sin herramientas de plástico antiestático con función de inmersión
- Mesa de metal robusta, desmontable para un trabajo seguro contra vuelcos, cerca de la pared y cortes a mano
- Sistema para un corte preciso y libre de polvo de hasta 27 mm en áreas interiores y exteriores
- Cubierta protectora de aspiración CED 125 PLUS desmontable sin herramientas de plástico antiestático con función de inmersión
- Mesa de metal robusta, desmontable con ruedas para un trabajo especialmente cuidadoso, seguro contra vuelcos en superficies sensibles
- Se puede usar con carril guía para cortes precisos
- Vida útil más larga, mayor arrastre: el motor Marathon de Metabo con protección contra polvo patentada, hasta un 20% más de capacidad de sobrecarga y un 50% más de par de giro
- Empuñadura adicional VibraTech (MVT) de Metabo de pocas vibraciones
- Embrague de seguridad mecánico S-automatic de Metabo: minimiza el contragolpe cuando se bloquea el disco al nivel más bajo en el mercado – para una máxima protección del usuario y continuar con el trabajo rápidamente
- Seguro contra arranque involuntario tras un corte de corriente
- Escobillas de carbón autodesconectantes para proteger el motor
- Brida de aluminio para una larga vida útil en herramientas de inserción pesadas, p.ej. discos diamantados
- Conexión para la aspiración de polvo Ø 35/41 mm

Componentes del sistema

324 ➔ Accesorios

453 ➔ Sistemas de aspiración

La nueva rozadora de muros MFE 40: Fresar libre de almas en una sola operación.

Con la nueva y potente rozadora de muros MFE 40 y el uso de los nuevos discos de fresado diamantados de 2 y 3 filas puede fresar rozas de muro en una sola operación. Ya no es necesario el complejo escopleado o cincelado de almas intermedias. Y combinada con nuestros aspiradores universales, se garantiza un trabajo libre de polvo.



Máximo progreso del trabajo
gracias al potente motor de 1900 W, el mantenimiento constante de las revoluciones y los nuevos discos diamantados



Seguridad en el trabajo
gracias al arranque suave electrónico, el seguro contra arranque involuntario y la robusta cubierta de fundición a presión de aluminio



Óptimo manejo
Comodidad gracias al corte deslizante, la vista óptima de la línea de marcado, las abrazaderas para un trabajo horizontal y vertical óptimos



Trabajo, sin polvo, limpio
combinada con un aspirador universal de Metabo (certificada BG BAU (Mutua de accidentes de trabajo de la construcción)

MFE 40



Hasta un 50% de ahorro de tiempo
La alta potencia de la MFE 40 hace posible utilizar los nuevos **discos de fresado diamantados** que permiten hacer rozas de muro en una sola operación.



Amplio espectro de aplicaciones
La profundidad de corte 10 - 40 mm y el ancho de corte 9 - 35 mm ajustables permiten múltiples usos con discos de cortar Ø 125mm.



Sistema de aspiración certificado
El sistema se completa con la perfecta compatibilidad con nuestros aspiradores universales, cuya eficacia para **trabajar sin polvo** ya ha sido certificada por BG BAU (Mutua de accidentes de trabajo de la construcción).

NOVEDAD



Datos técnicos

	Rozadora de muros MFE 40	Rozadora de muros MFE 65
Profundidad de corte ajustable	10 - 40 mm	20 - 65 mm
Anchuras posibles de las rozas	9 / 15,5 / 22 / 28,5 / 35 mm	9 / 11 / 17 / 23 / 29 / 33 / 37 / 41 mm
Ø disco de cortar	125 mm	230 mm
Potencia nominal absorbida	1.900 W	2.400 W
Potencia suministrada	1.120 W	1.600 W
Revoluciones marcha en vacío	5.000 /min	6.500 /min
Revoluciones bajo carga nominal	4.200 /min	4.600 /min
Par de giro	2,6 Nm	15 Nm
Peso sin cable de red	4,6 kg	9,8 kg
Longitud del cable	4 m	4 m

Suministro estándar

Nº de pedido	604040 ¹⁾	600365
Anillos distanciadores	■	■
2 discos de cortar diamantados	■	■
Tuerca de sujeción	■	■
Empuñadura lateral	■	■
Llave de dos agujeros para tuercas	■	■
Herramienta de remoción	■	■
Caja de transporte de chapa de acero	■	■
Maletín profesional	■	■

¹⁾ disponible también en 120 V

Ventajas del producto

- Ideal para instalaciones eléctricas para tender cables y tubos vacíos detrás del revoque con profundidades de fresado de hasta 40 mm
- Máximo avance del trabajo gracias al potente motor, las revoluciones constantes y el engranaje de alto rendimiento de dos etapas
- Robusta cubierta de fundición a presión de aluminio con ruedas de goma y óptima disposición de la empuñadura, para guiar cómodamente la máquina
- Corte deslizante para una vista óptima de la línea de marcado
- Electrónica de onda plena Tacho-Constamatic (TC): alto avance del trabajo gracias a las revoluciones constantes bajo carga
- Trabajo libre de polvo, limpio gracias a la conexión de un aspirador universal de Metabo (certificado con ASR 35 M ACP)
- Embrague de seguridad S-automatic de Metabo: desacoplamiento mecánico del accionamiento cuando se bloquea el disco para un trabajo seguro
- Ideal para instalaciones sanitarias para tender conductos de agua y tubos detrás del revoque con profundidades de fresado de hasta 65 mm
- Protección electrónica contra sobrecarga para una larga vida útil
- Limitación de la corriente de arranque: evita que salte el fusible durante el arranque
- Trabajo libre de polvo, limpio gracias a la conexión de un aspirador universal de Metabo
- VibraTech (MVT) de Metabo: sistema amortiguador integrado para reducir las vibraciones, protege la salud
- Desconexión electrónica de seguridad del motor cuando se bloquea el disco, para un trabajo seguro
- Motor Marathon de Metabo con protección contra polvo patentada para una larga vida útil
- Arranque electrónico suave y seguro contra arranque involuntario, para un trabajo seguro
- Señal LED: informa sobre una sobrecarga o seguro contra arranque involuntario activado
- También adecuado para cortar con solo un disco de cortar de diamante

Componentes del sistema

324 ➔ Accesorios

453 ➔ Sistemas de aspiración

Discos de cortar de diamante

Para materiales de construcción duros



Clase de calidad »professional« / CP

- Ideal para todos los materiales de construcción duros, como hormigón (también armado), tubos de hormigón, granito, arenisca dura, ladrillos aglomerados, hormigón lavado
- Calidad adaptada a altas demandas del diamante y ligadura blanda para una potencia óptima de corte y alta duración
- Segmentos de diamante soldados por láser
- Altura de segmento: 12,0 mm; velocidad de trabajo máx. 80 m/s (300 – 350 mm: 100 m/s)

Diámetro x perforación mm	Dimensiones de segmento mm	Número de segmentos	Nº revoluciones máx. /min	Unidad de venta	Nº de pedido
125 x 22,23	32 x 2,15 x 12	9	12.200	1	628130000*
125 x 22,23	32 x 2,15 x 12	9	12.200	2	628131000*
230 x 22,23	40 x 2,5 x 12	15	6.600	1	628134000*
230 x 22,23	40 x 2,5 x 12	15	6.600	2	628135000*

Para materiales de construcción generales



Clase de calidad »professional« / UP

- Especialmente adecuado para todos los materiales de construcción y de obras en general, como hormigón, hormigón lavado, arenisca dura y ladrillos de arcilla
- El disco universal con una gran calidad de diamante para una óptima potencia de corte y elevada duración
- Segmentos de diamante soldados por láser
- Altura de segmento: 12,0 mm; velocidad de trabajo máx. 80 m/s (300 - 400 mm: 100 m/s)

Diámetro x perforación mm	Dimensiones de segmento mm	Número de segmentos	Nº revoluciones máx. /min	Unidad de venta	Nº de pedido
125 x 22,23	32 x 2,15 x 12	9	12.200	1	628112000*
125 x 22,23	32 x 2,15 x 12	9	12.200	2	628113000*
230 x 22,23	40 x 2,5 x 12	15	6.600	1	628116000*
230 x 22,23	40 x 2,5 x 12	15	6.600	2	628117000*



Clase de calidad »professional« / UP-T

- Especialmente adecuado para todos los materiales de construcción y de obras en general, como hormigón, hormigón lavado, arenisca dura y ladrillos de arcilla
- El borde cortante »Turbo« cerrado en derredor proporciona cantos cortados limpios, sin desprendimientos de material, óptima potencia de corte y elevada duración
- Borde cortante sinterizado
- Altura de segmento: 9,6 mm; velocidad de trabajo máx. 80 m/s

Diámetro x perforación mm	Dimensiones de segmento mm	Nº revoluciones máx. /min	Unidad de venta	Nº de pedido
125 x 22,23	2,2 x 9,6	12.200	1	628125000*
230 x 22,23	2,7 x 9,6	6.600	1	628128000*

Para azulejos



Clase de calidad »professional« / TP



- Disco especial para demandas elevadas para todos los tipos de azulejos, vidriados y no vidriados, placas de piedra natural, gres fino
- Óptima calidad de corte y elevada duración
- Borde cortante sinterizado
- Altura de segmento: 10,0 mm; velocidad de trabajo máx. 80 m/s

Diámetro x perforación mm	Dimensiones de segmento mm	Nº revoluciones máx. /min	Unidad de venta	Nº de pedido
125 x 22,23	1,7 x 10	12.200	1	628152000*
230 x 22,23	1,7 x 10	6.600	1	628155000*

Discos de fresado de diamante

Clase de calidad »professional« / UP-T

- Alto ahorro de tiempo gracias al fresado en una sola operación
- Con la MFE 40, es posible el fresado rápido y cómodo de rozas de muro en múltiples materiales
- Alta facilidad al trabajar, gracias al sistema inteligente de segmentos dispuestos transversalmente que ya no requiere el escopleado del alma.
- Reducción de suciedad y polvo, ya que el material se elimina completamente limpio y en su totalidad de la roza.
- Rozas precisas para conductos individuales de Ø 12 mm, o para tubos vacíos de Ø 20 y 25 mm. Máx. ancho de corte: 20 mm (2 filas) o 30 mm (3 filas)

	Diámetro x perforación mm	Dimensiones de segmento mm	Número de segmentos	Nº revoluciones máx. /min	Unidad de venta	Nº de pedido
	125 x 22,23	18 x 7	20	12.200	1	628298000*
	125 x 22,23	28,5 x 7	30	12.200	1	628299000*

Otros accesorios para rozadoras de muros y sistemas de corte



Manguera de aspiración

- En caso de utilizar una segunda manguera de aspiración, la aspiradora se puede colocar a una distancia de hasta 8 m del lugar de trabajo

Con fijación de bayoneta para la colocación en la boquilla de aspiración de las rozadoras de muros MFE 30, MFE 65
 Ø pieza de conexión: 35/35 mm
 Longitud de manguera: 4 m
 Ø manguera de aspiración: 35 mm

Nº de pedido
630344000



Carril guía

- Perfil de aluminio anodizado, estable
 - Revestimiento antideslizante para un apoyo seguro y para proteger las piezas de trabajo contra rayaduras
 - Regleta guía ajustable sin holgura
- adecuada para: W 12-125 HD Set CED / W 12-125 HD Set CED Plus

631213000



Manguito de conexión Ø 41/ 48 mm

- Especialmente apropiado para suciedad basta, así como máquinas que generan mucho polvo.
- De conductividad eléctrica
- Ø interior/exterior: 41/ 48 mm
- Adecuado para todas las mangueras de aspiración con diámetro 35 mm

630796000*

* Embalado para autoservicio

Amoladora de renovación: Remoción efectiva de recubrimientos viejos.

Con su potente motor Marathon de 1.900 vatios, sus muelas huecas diamantadas altamente robustas, óptima aspiración y perfecta ergonomía, la RSEV 19-125 RT es el perfecto solucionador de problemas para la preparación de suelo, la eliminación de costuras de encofrado o la nivelación de hormigón.

Ergonomía perfecta gracias al área de empuñadura delgada, para un **máximo control** y trabajar con facilidad por encima de la cabeza



Aspiración óptima gracias a la corona de la escobilla elástica que se adapta a cualquier superficie y altura.

Máxima productividad gracias a plenos 1.900 vatios con poco peso

Rectificado cerca de los bordes gracias al segmento imperdible para plegar

Máxima vida útil gracias a la cubierta de aspiración de aluminio

RSEV 19-125 RT



Para rectificar y remover efectivamente hormigón, solado y recubrimientos con muelas huecas diamantadas



Máxima productividad con el sistema adecuado
Las amoladoras de renovación, muelas huecas y aspiradores de Metabo están perfectamente adaptados entre sí, haciendo posible así resultados óptimos de trabajo.



Para remover revoque, restos de pegamento y recubrimientos: la nueva y potente fresadora de renovación FREV 19-125 RT con cabezales de fresado mejoradas.

¿Qué máquina con qué herramienta de inserción para qué aplicación?

Ámbitos de aplicación		para superficies pequeñas de hasta aprox. 50 m ²	para superficies medianas de hasta aprox. 100 m ²	para superficies medianas de hasta aprox. 100 m ²	para superficies pequeñas de hasta aprox. 50 m ²		
Tipo		Amoladoras de renovación WE15-125 HD Set GED		Amoladoras de renovación RSEV 19-125 RT		Fresadora de renovación RFEV 19-125 RT	
Herramienta de inserción		Muela hueca diamantada hormigón »prox« Ø 125 mm	Muela hueca diamantada abrasivo »prox« Ø 125 mm	Muela hueca PCD »prox« Ø 125 mm	Muela hueca diamantada hormigón »prox« Ø 125 mm	Muela hueca diamantada abrasivo »prox« Ø 125 mm	Muela hueca PCD »prox« Ø 125 mm
		Nº de pedido 628205000	Nº de pedido 628206000	Nº de pedido 628208000	Nº de pedido 628205000	Nº de pedido 628206000	Nº de pedido 628208000
Hormigón	Hormigón fresco	<input type="checkbox"/>	<input checked="" type="checkbox"/>	<input type="checkbox"/>	<input checked="" type="checkbox"/>	<input type="checkbox"/>	<input type="checkbox"/>
	Hormigón viejo / hormigón muy duro > B35	<input checked="" type="checkbox"/>	<input type="checkbox"/>	<input type="checkbox"/>	<input checked="" type="checkbox"/>	<input type="checkbox"/>	<input type="checkbox"/>
Pegamento	Pegamento para azulejos	<input type="checkbox"/>	<input checked="" type="checkbox"/>	<input type="checkbox"/>	<input type="checkbox"/>	<input type="checkbox"/>	<input type="checkbox"/>
	Pegamento elástico	<input type="checkbox"/>	<input type="checkbox"/>	<input checked="" type="checkbox"/>	<input type="checkbox"/>	<input checked="" type="checkbox"/>	<input type="checkbox"/>
Solado	Blando	<input type="checkbox"/>	<input checked="" type="checkbox"/>	<input type="checkbox"/>	<input checked="" type="checkbox"/>	<input type="checkbox"/>	<input type="checkbox"/>
	Duro	<input checked="" type="checkbox"/>	<input type="checkbox"/>	<input type="checkbox"/>	<input checked="" type="checkbox"/>	<input type="checkbox"/>	<input type="checkbox"/>
Revoque	Rectificar / fresar enlucido de cemento (y / o) (enlucido de yeso-cemento) con alto contenido de arena	<input checked="" type="checkbox"/>	<input type="checkbox"/>	<input checked="" type="checkbox"/>	<input checked="" type="checkbox"/>	<input type="checkbox"/>	<input checked="" type="checkbox"/>
	Rectificar / fresar enlucido de cemento duro	<input checked="" type="checkbox"/>	<input type="checkbox"/>	<input type="checkbox"/>	<input checked="" type="checkbox"/>	<input type="checkbox"/>	<input type="checkbox"/>
	Rectificar / fresar enlucido duro (enlucido acabador de cal-cemento)	<input type="checkbox"/>	<input type="checkbox"/>	<input type="checkbox"/>	<input type="checkbox"/>	<input checked="" type="checkbox"/>	<input type="checkbox"/>
	Rectificar / fresar enlucido de resina sintética	<input type="checkbox"/>	<input type="checkbox"/>	<input checked="" type="checkbox"/>	<input type="checkbox"/>	<input checked="" type="checkbox"/>	<input type="checkbox"/>
	Rectificar / fresar enlucido de cal, de yeso	<input type="checkbox"/>	<input checked="" type="checkbox"/>	<input type="checkbox"/>	<input type="checkbox"/>	<input checked="" type="checkbox"/>	<input type="checkbox"/>
	Eliminar emplaste de yeso	<input type="checkbox"/>	<input checked="" type="checkbox"/>	<input type="checkbox"/>	<input type="checkbox"/>	<input checked="" type="checkbox"/>	<input type="checkbox"/>
Pintura / recubrimiento	Pintura de látex y pintura al aceite	<input type="checkbox"/>	<input type="checkbox"/>	<input type="checkbox"/>	<input checked="" type="checkbox"/>	<input checked="" type="checkbox"/>	<input type="checkbox"/>
	Pinturas protectoras elásticas (pintura para hormigón)	<input type="checkbox"/>	<input type="checkbox"/>	<input type="checkbox"/>	<input checked="" type="checkbox"/>	<input checked="" type="checkbox"/>	<input type="checkbox"/>
	Betún	<input type="checkbox"/>	<input type="checkbox"/>	<input type="checkbox"/>	<input checked="" type="checkbox"/>	<input checked="" type="checkbox"/>	<input type="checkbox"/>
	Poliuretano PU	<input type="checkbox"/>	<input type="checkbox"/>	<input type="checkbox"/>	<input checked="" type="checkbox"/>	<input checked="" type="checkbox"/>	<input type="checkbox"/>
	Epoxi	<input type="checkbox"/>	<input type="checkbox"/>	<input type="checkbox"/>	<input checked="" type="checkbox"/>	<input checked="" type="checkbox"/>	<input type="checkbox"/>
Piedra natural / cerámica	Granito	<input checked="" type="checkbox"/>	<input type="checkbox"/>	<input type="checkbox"/>	<input checked="" type="checkbox"/>	<input type="checkbox"/>	<input type="checkbox"/>
	Cerámica	<input checked="" type="checkbox"/>	<input type="checkbox"/>	<input type="checkbox"/>	<input checked="" type="checkbox"/>	<input type="checkbox"/>	<input type="checkbox"/>
	Mármol	<input type="checkbox"/>	<input checked="" type="checkbox"/>	<input type="checkbox"/>	<input checked="" type="checkbox"/>	<input type="checkbox"/>	<input type="checkbox"/>

muy apropiado muy apropiado



Datos técnicos

Amoladora de renovación
WE 15-125 HD Set GED

Ø de los discos abrasivos	125 mm
Par de giro	4,2 Nm
Revoluciones marcha en vacío	9.600 /min
Potencia nominal absorbida	1.550 W
Potencia suministrada	940 W
Revoluciones bajo carga nominal	9.600 /min
Rosca de husillo	M 14
Peso sin cable de red	2,7 kg
Longitud del cable	4 m

Suministro estándar

Nº de pedido	600465510 ¹⁾
Cubierta protectora	■
Cubierta de aspiración GED 125	■
Brida de apoyo	■
Tuerca de dos agujeros	■
Empuñadura adicional VibraTech (MVT) de Metabo	■
Llave para agujeros frontales	■
Muela hueca diamantada hormigón Professional	■
Maletín MetaLoc	■

¹⁾ disponible también en 120 V

Ventajas del producto

- Sistema universal utilizable para un rectificado libre de polvo en áreas interiores y exteriores
- Vida útil más larga, mayor arrastre: el motor Marathon de Metabo con protección contra polvo patentada, hasta un 20% más de capacidad de sobrecarga y un 50% más de par de giro
- Electrónica de onda plena Tacho-Constamatic (TC): alto avance del trabajo gracias a las revoluciones constantes bajo carga
- Empuñadura adicional VibraTech (MVT) de Metabo de pocas vibraciones
- Embrague de seguridad mecánico S-automatic de Metabo: minimiza el contragolpe cuando se bloquea el disco al nivel más bajo en el mercado – para una máxima protección del usuario y continuar con el trabajo rápidamente
- Protección contra sobrecarga electrónica, arranque suave y seguro contra arranque involuntario
- Escobillas de carbón autodesconectantes para proteger el motor
- Brida de aluminio para una larga vida útil en herramientas de inserción pesadas, p.ej. discos diamantados
- Cubierta protectora de aspiración GED 125 desmontable sin herramientas de plástico antiestático
- Segmento que se puede abrir sin herramienta, imperdible, para trabajar cerca de la pared
- Conexión para la aspiración de polvo Ø 35/41 mm

Componentes del sistema

331 → Accesorios

453 → Sistemas de aspiración



Datos técnicos

Amoladora de renovación
RSEV 19-125 RT

Ø de los discos abrasivos	125 mm
Par de giro	5 Nm
Revoluciones marcha en vacío	3.800 - 8.200 /min
Potencia nominal absorbida	1.900 W
Potencia suministrada	1.240 W
Revoluciones bajo carga nominal	6.800 /min
Rosca de husillo	M 14
Peso sin cable de red	3,5 kg
Longitud del cable	4 m

Suministro estándar

Nº de pedido	603825 ¹⁾
Abrazadera	■
Brida de apoyo	■
Tuerca de dos agujeros	■
Llave para agujeros frontales	■
Maletín profesional	■

¹⁾ disponible también en 120 V

Ventajas del producto

- Para rectificar y remover efectivamente hormigón, solado y recubrimientos con muelas huecas diamantadas
- Máxima productividad gracias a plenos 1900 vatios con poco peso
- Par de giro y capacidad de sobrecarga altos para aplicaciones extremas en uso continuo
- Peso ligero, ideal para rectificar paredes y techos
- Ergonomía perfecta gracias al área de empuñadura delgada, para un máximo control y trabajar con facilidad por encima de la cabeza
- Trabajos cerca de los bordes gracias al segmento imperdible para plegar
- Resultados óptimos de aspiración: corona de la escobilla elástica en la cubierta protectora que se adapta a cualquier superficie y altura de segmento
- Abrazadera ajustable sin herramientas para un guiado seguro y uniforme al rectificar
- Electrónica de onda plena Vario-Tacho-Constamatic (VTC) con rueda de ajuste: para trabajar con revoluciones adecuadas al material que permanecen constantes bajo carga
- Arranque suave electrónico para una puesta en marcha sin contragolpes
- Seguro contra arranque involuntario: evita un arranque no intencionado tras un corte de corriente
- Embrague de seguridad S-automatic de Metabo: desacoplamiento mecánico del accionamiento cuando se bloquea la herramienta de inserción, para un trabajo seguro

Componentes del sistema

331 → Accesorios

453 → Sistemas de aspiración



Datos técnicos

Fresadora de renovación
RFEV 19-125 RT

Anchura de trabajo	125 mm
Profundidad de fresado	0 - 6 mm
Par de giro	16,8 Nm
Revoluciones marcha en vacío	750 - 3.100 /min
Potencia nominal absorbida	1.900 W
Potencia suministrada	1.240 W
Revoluciones bajo carga nominal	2.800 /min
Rosca de husillo	M 14
Peso sin cable de red	3,8 kg
Longitud del cable	4 m

Suministro estándar

Nº de pedido	603826 ¹⁾
Abrazadera	■
Llave para agujeros frontales	■
Llave hexagonal	■
Maletín profesional	■

¹⁾ disponible también en 120 V

Ventajas del producto

- Para una remoción efectiva de revoques, restos de pegamento, solado blando y pintura vieja en paredes, techos y suelos
- Máxima productividad gracias a plenos 1900 vatios con poco peso
- Engranaje reductor de alto rendimiento de dos etapas para un par de giro máximo y una remoción máxima
- Avance rápido del trabajo gracias al diámetro grande de la fresa
- Ergonomía perfecta gracias al área de empuñadura delgada, para un máximo control y trabajar con facilidad por encima de la cabeza
- Cómodo ajuste sin herramienta de la profundidad de fresado
- Robusta cubierta protectora de fundición a presión de aluminio con corona de cepillo elástica para un trabajo libre de polvo
- Abrazadera ajustable sin herramienta para un guiado seguro y uniforme al fresar
- Se puede aplicar en superficies pequeñas como amoladora de renovación utilizando una muela hueca diamantada
- Electrónica de onda plena Vario-Tacho-Constamatic (VTC) con rueda de ajuste: para trabajar con revoluciones adecuadas al material que permanecen constantes bajo carga
- Arranque suave electrónico para una puesta en marcha sin contragolpes
- Seguro contra arranque involuntario: evita un arranque no intencionado tras un corte de corriente

Componentes del sistema

332 → Accesorios

453 → Sistemas de aspiración

Muelas huecas diamantadas

Para materiales duros, clase de calidad hormigón »professional«



- Potente muela abrasiva diamantada. Excelentemente apropiada para rectificar capas gruesas de hormigón, para nivelar hormigón, para la preparación del suelo, para eliminar capas de lodo y costuras de encofrado en hormigón, para rectificar revoques y revoques de cal y cemento duros, solado duro, para nivelar granito, piedras naturales y otros materiales muy duros, para el tratamiento limpio de bordes sin desprendimientos
- Velocidad máxima de trabajo 80 m/s

Diámetro x perforación mm	Número de segmentos	Unidad de venta	Nº de pedido
125 x 22,23	16	1	628205000*

Para materiales abrasivos, clase de calidad abrasivo »professional«



- Potente muela abrasiva diamantada. Excelentemente apropiada para rectificar capas de hormigón fresco, revoque de cal y cemento, emplaste de yeso, para nivelar solado fresco, para quitar pegamento de azulejos, para el tratamiento de mármol
- Velocidad máxima de trabajo 80 m/s

Diámetro x perforación mm	Número de segmentos	Unidad de venta	Nº de pedido
125 x 22,23	16	1	628206000*

Para pinturas protectoras para hormigón, clase de calidad »professional«



- Potente muela abrasiva especial. Idealmente apropiada para rectificar pinturas protectoras flexibles (en bases blandas y duras), pegamentos, selladores, para eliminar pinturas de látex y al aceite, betún, PU/poliuretano, epoxi, pegamentos elásticos, para fresar revoques de cal y yeso, para rectificar revoque de resina sintética, revoque de cemento duro
- Muela hueca dotada de segmentos de PCD (diamantes policristalinos). Gracias a los segmentos de PCD, los recubrimientos problemáticos se rectifican de modo especialmente rápido y efectivo, sin pegarse
- Velocidad máxima de trabajo 80 m/s

Diámetro x perforación mm	Número de segmentos	Unidad de venta	Nº de pedido
125 x 22,23	12	1	628208000*

Para materiales duros, clase de calidad hormigón »classic«



- Muela abrasiva diamantada con doble recubrimiento para rectificar capas gruesas de hormigón, para nivelar hormigón, para la preparación del suelo, para eliminar capas de lodo y costuras de encofrado en hormigón, para rectificar revoques de cemento, de cal y de cemento duros, solado duro, para nivelar granito, piedras naturales y otros materiales muy duros
- Velocidad máxima de trabajo 80 m/s

Diámetro x perforación mm	Número de segmentos	Unidad de venta	Nº de pedido
125 x 22,23	20	1	628209000*

Otros accesorios para amoladoras de renovación





Corona de cepillo de repuesto



- Corona de cepillo de repuesto RS
- Adecuada para RFEV 19-125 RT

Nº de pedido
628214000*

* Embalado para autoservicio

Cabezales de fresado		N° de pedido
	<p>Cabezal de fresado diente puntiagudo completo</p> <ul style="list-style-type: none"> ■ Cabezal de fresado diente puntiagudo completo dotado con 10 estrellas de fresado MD ■ Para eliminar revoque duro, hormigón, refuerzo de espuma, restos de pegamento, pintura sobre revoque, revoque de resina sintética, pinturas protectoras elásticas, revoque sobre vigas y pinturas de látex/al aceite sobre revoque ■ La base se raspa debido a la forma puntiaguda de las estrellas de fresado ■ Adecuado para RFEV 19-125 RT 	628218000*
	<p>Cabezal de fresado diente plano completo</p> <ul style="list-style-type: none"> ■ Cabezal de fresado diente plano completo dotado de 10 estrellas de fresado MD ■ Para eliminar materiales blandos, como revoque, hormigón fresco (verde), refuerzos de espuma y restos de pegamentos, recubrimientos de PU blandos, pintura sobre revoque, revoque sobre vigas de madera, pintura de látex/al aceite sobre revoque, transiciones en encofrado y corridas de hormigón en superficies de hormigón fresco ■ La base se alisa debido a la forma plana de las estrellas de fresado (corte oblicuo) ■ Adecuado para RFEV 19-125 RT 	628219000*
Estrellas de fresado		N° de pedido
	<p>10 estrellas de fresado diente puntiagudo</p> <ul style="list-style-type: none"> ■ Para reequipar el cabezal de fresado de RFEV 19-125 RT ■ Con 5 tornillos microencapsulados para una fijación segura 	628270000*
	<p>10 estrellas de fresado diente plano</p> <ul style="list-style-type: none"> ■ Para reequipar el cabezal de fresado de RFEV 19-125 RT ■ Con 5 tornillos microencapsulados para una fijación segura 	628271000*
Corona de cepillo de repuesto		N° de pedido
	<p>Corona de cepillo de repuesto RF</p> <ul style="list-style-type: none"> ■ Adecuado para RFEV 19-125 RT 	628215000*



Lijar
Fresar
Cepillar

Las lijadoras excéntricas de Metabo: un equipo para cualquier aplicación.

Trabajo económico, alta calidad de superficies, excelente potencia de aspiración, perfecta ergonomía: esos son los requisitos de una buena lijadora. Todas nuestras lijadoras excéntricas son especiales por alguna razón, y cada una tiene su propio enfoque: la pequeña lijadora excéntrica SX E 400 muestra sus ventajas en las superficies pequeñas y redondeces. Con su ajuste del círculo oscilante doble, la versátil SXE 450 TurboTec puede mostrar sus variables capacidades en lo fino y lo basto. Y las dos nuevas lijadoras excéntricas SXE 150 BL, con radio oscilatorio de 2,5 mm o 5 mm, ofrecen una enorme fuerza de arrastre y una perfecta calidad de superficies con dimensiones extremadamente compactas y muy poco peso.

Pocas vibraciones
para un trabajo cómodo en funcionamiento continuo



Plato abrasivo Ø 150 mm con multiperforación para una aspiración efectiva y una vida útil más larga del abrasivo (plato abrasivo Ø 125 mm como accesorio 630264000)



BRUSHLESS MOTOR

Motor Brushless efectivo con revoluciones preajustables



Arranque suave minimiza errores en la superficie al posarla



Freno motor y freno de disco hacen posible posar la máquina rápidamente

**SXE 150-2.5 BL/
SXE 150-5.0 BL**



Para superficies de brillo intenso
Gracias a su arranque suave y su radio oscilatorio pequeño (2,5 mm), la SXE 150-2.5 es la favorita para resultados de rectificado de alta calidad en superficies de brillo intenso y su preparación.



Para rectificado basto y fino
La SXE 450 TurboTec tiene una empuñadura adicional desmontable para posiciones variables de la empuñadura y un radio oscilatorio ajustable para el rectificado basto y fino.



Pequeñas, ligeras y compactas
SXE 150-2.5 BL y SXE 150-5.0 BL son la solución óptima para un trabajo ergonómico en funcionamiento continuo.



Datos técnicos

	Lijadora excéntrica manejable con manopla FSX 200 Intec	Lijadora excéntrica SX E 400
Diámetro del plato soporte	125 mm	80 mm
Revoluciones marcha en vacío	11.000 /min	5.000 - 10.000 /min
Potencia nominal absorbida	240 W	220 W
Potencia suministrada	90 W	100 W
Revoluciones bajo carga nominal	9.500 /min	6.000 /min
Radio oscilatorio	2,7 mm	3 mm
Peso sin cable de red	1,3 kg	1,2 kg
Longitud del cable	2,8 m	2,5 m

Suministro estándar

Nº de pedido	609225 ¹⁾	600405 ¹⁾
Disco intermedio adhesivo		■
Llave hexagonal		■
Cartucho colector del polvo	■	
1 filtro plegado	■	
Maletín profesional	■	

¹⁾ disponible también en 120 V

Ventajas del producto

- Muy buena relación peso/potencia para trabajar sin fatiga
- Área de empuñadura con superficie Softgrip antideslizante
- Cartucho colector del polvo con filtro para trabajar sin conexión a un aspirador
- Posibilidad de aspiración mediante conexión a un aspirador universal con adaptador (accesorios)
- Para rectificar en redondeces interiores y exteriores gracias al plato soporte pequeño de 80 mm y arandela intermedia flexible
- Excelentemente apropiada para rectificar y pulir superficies pequeñas
- Electrónica Vario (V) para trabajar con revoluciones adecuadas al material
- Rueda de ajuste para la preselección de la velocidad
- Power Control System: sin formación de estrías al colocar la máquina en marcha sobre el material
- Carcasa de poca altura para el lijado en lugares de difícil acceso.
- Posibilidad de aspiración gracias a la conexión de un aspirador universal
- Máquina ligera y manejable para trabajar cómodamente con una mano
- Rodamientos de bolas protegidos contra el polvo para una larga vida útil de la máquina

Componentes del sistema

344, 357 → Accesorios

453 → Sistemas de aspiración



Datos técnicos	Lijadora excéntrica SXE 3125	Lijadora excéntrica SXE 3150	Lijadora excéntrica SXE 425 TurboTec	Lijadora excéntrica SXE 450 TurboTec
Diámetro del plato soporte	125 mm	150 mm	125 mm	150 mm
Revoluciones marcha en vacío	4.000 - 12.000 /min	4.000 - 12.000 /min	4.200 - 11.000 /min	4.200 - 11.000 /min
Potencia nominal absorbida	310 W	310 W	320 W	350 W
Revoluciones bajo carga nominal	8.800 /min	8.400 /min	9.000 /min	8.500 /min
Radio oscilatorio	3 mm	3 mm	5 mm	2,8/6,2 mm
Peso sin cable de red	1,5 kg	1,6 kg	2,3 kg	2,4 kg
Longitud del cable	4 m	4 m	4 m	4 m

Suministro estándar

Nº de pedido	600443	600444	600131	600129 ¹⁾
Plato abrasivo »multi-hole« con enganche con tejido autoadherente	■	■	■	■
empuñadura adicional desmontable			■	■
Llave hexagonal	■	■	■	■
Bolsas textiles de polvo	■	■	■	■
Maletín profesional	■	■	■	
Maletín MetaLoc				■

Encontrará variantes de equipamiento en la lista de precios de Metabo y en Internet ¹⁾ disponible también en 120 V

Ventajas del producto

- Ajuste del círculo oscilante doble: dependiendo de la aplicación, se puede ajustar en rectificado fino o abrasión alta.
- Lijadora ligera, manejable con una ergonomía perfecta
- Trabajo con pocas vibraciones gracias a una elevada marcha suave
- Rueda de ajuste para la preselección de la velocidad
- TurboBoost: permite la conexión de reservas adicionales de potencia para una abrasión máxima
- Power Control System: sin formación de estrías al colocar la máquina en marcha sobre el material
- Empuñadura adicional desmontable
- Rodamientos de bolas protegidos contra el polvo para una larga vida útil de la máquina
- Electrónica Vario (V) para trabajar con revoluciones adecuadas al material
- Área de empuñadura con superficie Softgrip antideslizante
- Robusta carcasa del cojinete de fundición a presión de aluminio
- Bolsa textil de polvo fácil de vaciar para trabajar sin aspirador
- Posibilidad de aspiración gracias a la conexión de un aspirador universal
- Plato abrasivo con multiperforaciones para una aspiración efectiva y una vida útil más larga del abrasivo

Componentes del sistema

344, 357 → Accesorios | 453 → Sistemas de aspiración



Datos técnicos	Lijadora excéntrica SXE 150-2.5 BL	Lijadora excéntrica SXE 150-5.0 BL
Diámetro del plato soporte	150 mm	150 mm
Revoluciones marcha en vacío	4.000 - 10.000 /min	4.000 - 10.000 /min
Potencia nominal absorbida	350 W	350 W
Revoluciones bajo carga nominal	10.000 /min	10.000 /min
Radio oscilatorio	2,5 mm	5 mm
Peso sin cable de red	1 kg	1 kg
Longitud del cable	4,3 m	4,3 m

Suministro estándar

Nº de pedido	615025	615050
Plato abrasivo »multi-hole« con enganche con tejido autoadherente	■	■
Llave de boca	■	■
Maletín MetaLoc	■	■

Encontrará variantes de equipamiento en la lista de precios de Metabo y en Internet

Ventajas del producto

- Radio oscilatorio de 2,5 mm para una máxima calidad de superficies con buena potencia abrasiva
- Radio oscilatorio de 5 mm para una máxima potencia abrasiva con buena calidad de superficies
- Lijadora excéntrica extremadamente ligera y plana con diseño simétrico para un cambio fácil de mano o manejo con dos manos
- Interruptor Hombre Muerto (Paddle) antideslizante con función de hombre muerto para un arranque seguro u opcionalmente también manejo de las revoluciones
- Electrónica de onda plena Vario-Tacho-Constamatic (VTC) para lijar con revoluciones adecuadas al material que permanecen constantes bajo carga
- Preselección electrónica de la gama de revoluciones deseada
- El arranque suave minimiza errores en la superficie al posarla
- Único motor Brushless para una máxima eficiencia al lijar, incluso en funcionamiento continuo
- Pocas vibraciones para un trabajo cómodo en funcionamiento continuo
- Protección contra sobrecarga: protege el motor contra sobrecalentamiento
- El interruptor principal separado protege contra un arranque involuntario
- El freno motor y freno de disco hacen posible dejar la máquina rápidamente sobre el material sin riesgo
- Posibilidad de aspiración gracias a la conexión de un aspirador universal
- Plato abrasivo con multiperforaciones para una aspiración efectiva y una vida útil más larga del abrasivo
- Para trabajar con hojas de lijar de 125 mm se puede usar el plato abrasivo »multi-hole« Ø 125 mm (accesorio 630264000)
- De fácil mantenimiento gracias al cable intercambiable

Componentes del sistema

344 → Accesorios | 453 → Sistemas de aspiración

Lijadoras orbitales: marcha suave, aspecto del rectificado perfecto.

Con las lijadoras orbitales de Metabo siempre se logra un aspecto del rectificado limpio, fino, sin círculos de lijado y estrías, p.ej., al lijar pintura y superficies de madera en los marcos de puertas, escaleras o piezas planas. El innovador sistema oscilatorio y la alta suavidad de marcha garantizan un excelente resultado de superficies. Incluso materiales sensibles al calor, como pinturas, se pueden tratar con las lijadoras orbitales de Metabo gracias a la preselección de revoluciones estándar.



TurboBoost
Conexión de reservas de potencia adicionales para una abrasión máxima

De pocas vibraciones
Empuñadura ergonómica con elemento amortiguador para pocas vibraciones en la parte posterior de la empuñadura (hasta 2,5 m/s² valor del impulso según EN 60745), esto permite trabajar más tiempo sin fatiga.

Posibilidades de aspiración
conectando un aspirador universal o una bolsa textil de polvo

Electrónica Vario (V)
para trabajar con números de vibraciones adecuados al material

Empuñadura adicional desmontable
con amortiguación de vibraciones para un manejo cómodo en cualquier posición de trabajo

Conexión de aspiración universal
La nueva boquilla de aspiración acanalada asegura una unión fija a una aspiración externa.

Duradero gracias a la hermeticidad contra polvo
Un manguito de goma resistente a la rotura y un rodamiento de bolas de contacto angular sellado varias veces protegen la máquina contra la penetración de polvos de madera y minerales y, por consiguiente, prolongan la vida útil.

Placa de lijar
con canales de aspiración laterales adicionales para un trabajo limpio

SRE 4351 Turbo Tec



Datos técnicos

Lijadora orbital con manopla FSR 200 Intec

Placa de lijar	114 x 102 mm
Número de vibraciones marcha en vacío	26.000 /min
Potencia nominal absorbida	200 W
Potencia suministrada	80 W
Número de vibraciones bajo carga nominal	22.000 /min
Radio oscilatorio	1,4 mm
Peso sin cable de red	1,3 kg
Longitud del cable	2,8 m

Suministro estándar

Nº de pedido	600066 ¹⁾
Punzonadora	■
Cartucho colector del polvo	■
1 filtro plegado	■
Maletín profesional	■

¹⁾ disponible también en 120 V

Ventajas del producto

- Máquina ligera y manejable para trabajar cómodamente con una mano
- Muy buena relación peso/potencia, por lo que es ideal para trabajar por encima de la cabeza
- Área de empuñadura con superficie Softgrip antideslizante
- Rodamientos de bolas protegidos contra el polvo para una alta vida útil de la máquina
- Robusto sistema de sujeción del abrasivo con y sin enganche con tejido autoadherente
- Cartucho colector del polvo con filtro para trabajar sin conexión a un aspirador
- Posibilidad de aspiración mediante conexión a un aspirador universal con adaptador (accesorios)



Excelente aspecto del rectificado
sin círculos de lijado ni estrías, para un tratamiento profesional de las superficies



Lijar cerca de bordes
Para lijar cerca de bordes, la empuñadura anti-vibraciones se puede quitar rápidamente y sin herramienta. Aspecto del rectificado perfecto hasta en el rincón más pequeño.



Sujetar fácilmente el abrasivo
Sistema de sujeción universal para utilizar abrasivos con y sin enganche con tejido autoadherente, así como abrasivos hasta un grosor de 10 mm.

Componentes del sistema

351, 357 → Accesorios

453 → Sistemas de aspiración



Datos técnicos	Lijadora orbital SR 2185	Lijadora orbital SRE 3185	Lijadora orbital SRE 4350 TurboTec	Lijadora orbital SRE 4351 TurboTec
Placa de lijar	92 x 184 mm	92 x 184 mm	92 x 184 mm	114 x 229 mm
Número de vibraciones marcha en vacío	22.300 /min	8.800 - 22.300 /min	8.400 - 22.000 /min	8.400 - 22.000 /min
Potencia nominal absorbida	210 W	210 W	350 W	350 W
Potencia suministrada	80 W	80 W	180 W	180 W
Número de vibraciones bajo carga nominal	20.400 /min	20.400 /min	17.000 /min	17.000 /min
Radio oscilatorio	2 mm	2 mm	2,2 mm	2,2 mm
Peso sin cable de red	1,5 kg	1,5 kg	2,5 kg	2,7 kg
Longitud del cable	2,5 m	4 m	4 m	4 m

Suministro estándar

Nº de pedido	600441 ¹⁾	600442	611350	611351 ¹⁾
Placa de lijar con enganche con tejido autoadherente			■	■
empuñadura adicional desmontable			■	■
Bolsas textiles de polvo	■	■	■	■
Maletín profesional	■	■		
Maletín MetaLoc			■	■

Encontrará variantes de equipamiento en la lista de precios de Metabo y en Internet
¹⁾ disponible también en 120 V

Ventajas del producto

- Lijadora ligera, manejable con una ergonomía perfecta
- Área de empuñadura con superficie Softgrip antideslizante
- Trabajo con pocas vibraciones gracias a una elevada marcha suave
- Robusta brida de apoyo de fundición a presión de aluminio
- Robusto sistema de sujeción del abrasivo con y sin enganche con tejido autoadherente
- Sistema oscilante con rodamiento de dos hileras de bolas con contacto angular para una máxima suavidad de marcha y mínimas vibraciones
- Robusto sistema de sujeción del abrasivo con y sin enganche con tejido autoadherente, así como abrasivos hasta un grosor de 10 mm
- Rodamientos de bolas con aislamiento múltiple y manguito de goma resistente a la rotura para proteger contra polvos agresivos
- Empuñadura adicional con amortiguación de vibraciones para un manejo cómodo en cualquier posición de trabajo
- TurboBoost: permite la conexión de reservas adicionales de potencia para una abrasión máxima
- Placa de lijar con canales de aspiración laterales adicionales para un trabajo limpio
- Electrónica Vario (V) para trabajar con números de vibraciones adecuados al material
- Excelente aspecto del rectificado sin señales de círculos de lijado ni estrías, para un tratamiento profesional de las superficies
- Bolsa textil de polvo fácil de vaciar para trabajar sin aspirador
- Posibilidad de aspiración gracias a la conexión de un aspirador universal

Componentes del sistema

351, 357 → Accesorios | 453 → Sistemas de aspiración

Datos técnicos	Lijadora multiusos FMS 200 Intec
Placa de lijar	100 x 147 mm
Número de vibraciones marcha en vacío	26.000 /min
Potencia nominal absorbida	200 W
Potencia suministrada	80 W
Número de vibraciones bajo carga nominal	22.000 /min
Radio oscilatorio	1,4 mm
Peso sin cable de red	1,2 kg
Longitud del cable	2,8 m

Suministro estándar

Nº de pedido	600065
Cartucho colector del polvo	■
1 filtro plegado	■
Maletín profesional	■

Ventajas del producto

- Placa de lijar triangular para lijar bordes, esquinas y superficies
- Máquina ligera y manejable para trabajar cómodamente con una mano
- Muy buena relación peso/potencia para trabajar sin fatiga
- Área de empuñadura con superficie Softgrip antideslizante
- Cartucho colector del polvo con filtro para trabajar sin conexión a un aspirador
- Posibilidad de aspiración mediante conexión a un aspirador universal con adaptador (accesorios)

Componentes del sistema

354, 357 → Accesorios | 453 → Sistemas de aspiración

Datos técnicos	Lijadora triangular DSE 300 Intec
Placa de lijar, medida esquina a esquina	93 mm
Número de vibraciones marcha en vacío	14.000 - 22.000 /min
Número de vibraciones bajo carga nominal	18.000 /min
Potencia nominal absorbida	300 W
Radio oscilatorio	1,8 mm
Peso sin cable de red	1,3 kg
Longitud del cable	4 m

Suministro estándar

Nº de pedido	600311
Llave hexagonal	■
Maletín profesional	■

Ventajas del producto

- Para un lijado efectivo de rincones y bordes
- Placa de lijar girable, patentada, para una utilización óptima de los ángulos del papel abrasivo
- Rodamientos de bolas protegidos contra el polvo para una alta vida útil de la máquina
- Asiento de la placa de lijar y manguito oscilatorio robustos de fundición a presión de aluminio para una larga vida útil
- Electrónica Vario (V) para trabajar con números de vibraciones adecuados al material
- Rueda de ajuste para la preselección del número de vibraciones
- Cambio fácil de la hoja de lijar gracias a la placa de lijar con enganche con tejido autoadherente
- Cartucho colector del polvo con filtro para trabajar sin conexión a un aspirador
- Manejo cómodo gracias a la forma delgada de la empuñadura
- Forma de carcasa baja para trabajar en superficies de difícil acceso
- Posibilidad de aspiración mediante conexión a un aspirador universal con adaptador (accesorios)



Datos técnicos

Lijadora de cinta
BAE 75

Par de giro	12 Nm
Cinta de lijar	75 x 533 mm
Superficie de apoyo de la cinta de lijar	85 x 150 mm
Velocidad de cinta marcha en vacío	240 - 450 m/min
Potencia nominal absorbida	1.010 W
Peso sin cable de red	4,9 kg
Longitud del cable	4 m

Suministro estándar

Nº de pedido	600375
Saco de polvo	■
Empuñadura adicional	■
Llave hexagonal	■
Adaptador de aspiración	■
Tope longitudinal	■
Soporte de máquina	■

Ventajas del producto

- Excelentes resultados de rectificado gracias al potente motor y marcha precisa de la banda
- Cambio rápido y sin herramientas de la cinta de lijar
- Electrónica de onda plena Vario-Tacho-Constamatic (VTC) para trabajar con velocidades de cinta adecuadas al material que permanecen constantes bajo carga
- Rueda de ajuste para la preselección de la velocidad de cinta
- Con saco de polvo antiestático para trabajar sin conexión a un aspirador
- Empuñadura adicional para un manejo óptimo de la máquina
- Se puede adaptar en pocos segundos y sin herramientas, para su uso estacionario sobre un soporte de máquina
- Con tope longitudinal para una guía exacta de la pieza de trabajo en uso estacionario
- Posibilidad de aspiración gracias a la conexión de un aspirador universal

Componentes del sistema

359 → Accesorios

453 → Sistemas de aspiración

Abrasivos: de potente abrasión y duraderos.

Calidad probada para el uso profesional: para el tratamiento de superficies, como madera, metal, pintura, piedra. Incluso adecuados para lijadoras de todas las marcas usuales.

Montaje y uso previsto

El portador del abrasivo

sostiene el grano abrasivo y transmite la fuerza de arranque de viruta. Además de una alta resistencia y baja distensión, el portador del abrasivo debe ofrecer una flexibilidad adaptada al proceso abrasivo correspondiente.

Son portadores

- Papeles altamente compactados de distintos grosores.
- Tejidos en base a poliéster y algodón de diversos grosores.
- Fibra vulcanizada como base extremadamente fuerte y resistente a la rotura, es el material de partida para los discos de fibra (vulcanizados).

El grano abrasivo

es la herramienta de corte propiamente dicha. Se introduce en el material a trabajar y arranca las virutas. El grano abrasivo se fija al portador del abrasivo. Las propiedades más importantes del grano abrasivo son una alta dureza, resistencia y formas con cantos vivos.

Tipos de grano son

- Corindón (óxido de aluminio) como grano abrasivo duro y ligeramente áspero para trabajar en metal, madera, pinturas, etc.
- Carburo de silicio como grano abrasivo duro y de canto afilado para trabajar en barniz, madera, piedra, cerámica, cristal, goma, etc.
- Corindón de circonio como combinación áspera y cristalina fina de óxido de aluminio y óxido de circonio para trabajar en metal y materiales inoxidables.

El material de unión

fija el grano abrasivo al portador del abrasivo y lo apunta contra las fuerzas generadas por el arranque de virutas.

Son materiales de unión

- Resinas fenólicas y resinas parcialmente sintéticas para una sujeción suficiente

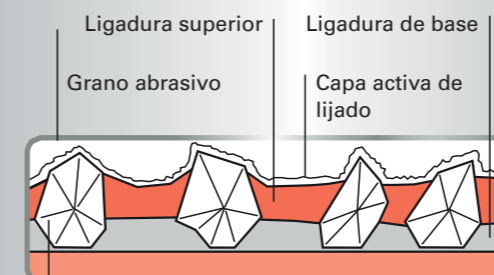

Portadores de abrasivos:
papel, tejido, fibra o una combinación de papel y tejido

Las calidades de los abrasivos de Metabo



p. ej., para lijadoras excéntricas:

Madera + metal »professional«
Papel E, corindón especial, aglomerado de resina sintética

- Papel abrasivo de gran calidad con dispersión densa y alta potencia de arranque de virutas
- Para resultados de trabajo óptimos al rectificar madera y metal en la aplicación profesional

Aplicación:

Para enchapados, madera maciza, poliéster, chapas de acero y de acero fino, metales NF, metales ligeros



p. ej. para lijadoras orbitales:

Madera »classic«
Papel A/B, corindón normal, aglomerado de resina sintética / encolado

- Papel de lijar de gran calidad con dispersión semiabierta

Aplicación:

Para madera en general, maderas macizas, enchapados, plásticos, cristal acrílico, barniz, masilla, agregados de relleno, p. ej., para desbarbar, limpiar madera contrachapada, chapeada, maciza, superficies barnizadas, para desbarbar cantos de muebles chapeados



p. ej. para lijadoras triangulares

Pintura »professional«
Papel B/C, corindón especial, recubierto de estearato, aglomerado de resina sintética

- Papel abrasivo de gran calidad con dispersión semiabierta y alta potencia de arranque de virutas
- El recubrimiento especial de estearato proporciona una larga vida útil gracias al "no embotamiento" del abrasivo

Aplicación:

Para resultados de trabajo óptimos al rectificar pintura, lacas, emplastes sobre madera o metal en la aplicación profesional

01

02

03

04

05

06

07

08

09

10

11

12

13

14

15

Platos soporte y arandelas intermedias

Platos soporte con enganche con tejido autoadherente					
	Diámetro mm	Dureza	Modelo	adecuados para	N° de pedido
	80	dureza media	perforado	SX E 400	624064000*
	122	medio	perforado	FSX 200 Intec	625658000*
	122	dureza media	perforado	SX E 125	631224000*
	125	blando	perforado	SXE 325 Intec, SX E 425, SXE 425 TurboTec	631220000*
	125	dureza media	perforado	SXE 325 Intec, SX E 425, SXE 425 TurboTec	631219000*
	125	dureza media	perforado	SXE 3125	624739000*
	150	blando	perforado (6 orificios)	SXE 450 TurboTec	631156000*
	150	dureza media	perforado (6 orificios)	SX E 450 Duo	631158000*
	150	dureza media	perforado (6 u 8 orificios)	SXE 450 TurboTec	631150000*
	125	dureza media	multi-hole	SXE 150-2.5 BL, SXE 150-5.0 BL	630264000*
	150	dureza media	multi-hole	SXE 150-2.5 BL, SXE 150-5.0 BL	630259000*

	Diámetro mm	Dureza	Modelo	adecuado para	N° de pedido
	125	dureza media	multi-hole	SXE 425 TurboTec, SXE 3125	630261000*
	150	dureza media	multi-hole	SXE 450 TurboTec, SXE 3150	630262000*
	150	dureza media	perforado (6 u 8 orificios)	SXE 3150	624740000*

Plato soporte para hojas de lijar autoadhesivas

- Plato soporte agujereado, modelo semiduro
- Para colocar hojas de lijar autoadhesivas directamente sobre el plato soporte

	Diámetro mm	Dureza	Modelo	adecuado para	N° de pedido
	150	medio	perforado (6 orificios)	SXE 3150, SX E 450 Duo, SXE 450 TurboTec, SXE 3150	631169000*

Arandelas intermedias adhesivas con enganche con tejido autoadherente

- Arandela intermedia adherente para un trabajo especialmente blando, para lijar superficies curvadas y contornos, como elemento de amortiguación entre el papel abrasivo y el plato abrasivo



	Diámetro mm	Dureza	Modelo	adecuado para	N° de pedido
	80	blando	perforado	SX E 400	624061000*
	125	blando	no perforado	SX E 425, SXE 325 Intec, FSX 200 Intec, SXE 425 TurboTec, SXE 3125	631216000*
	150	blando	no perforado	SXE 3150, SX E 450 Duo, SXE 450 TurboTec, SXE 3150	624037000*
	150	blando	multi-hole	SXE 150-2.5 BL, SXE 150-5.0 BL	630260000*
	125	blando	multi-hole	SXE 150-2.5 BL, SXE 150-5.0 BL	630263000*



* Embalado para autoservicio

Hojas de lijar adhesivas para lijadoras excéntricas

Hojas de lijar adhesivas para madera y metal, serie »professional«

- Papel abrasivo de gran calidad con dispersión semiabierta y alta potencia de arranque de virutas para un aspecto de lijado homogéneo
- Para enchapados, madera maciza, poliéster, chapas de acero y de acero fino, metales NF, metales ligeros
- Pej., para lijar frentes de armario y laterales enchapados, lijar piezas de muebles recubiertas de láminas y con cantos de adhesivo termofusible, rectificado decorativo de chapas de acero fino, rectificado de reparación y desbarbado de cortes de chapa





Diámetro mm	Granulación	Unidad de venta	Nº de pedido
Hojas de lijar adhesivas Ø 80 mm, 6 perforaciones			
			
80	P 40	10	624041000*
80	P 60	10	624042000*
80	P 80	10	624043000*
80	P 100	10	624044000*
80	P 120	10	624045000*
80	P 180	10	624046000*
80	P 240	10	624047000*
80	P 320	10	624048000*
80	P 40	25	624051000
80	P 60	25	624052000
80	P 80	25	624053000
80	P 100	25	624054000
80	P 120	25	624055000
80	P 180	25	624056000
80	P 240	25	624057000
80	P 320	25	624058000
80	P 400	25	624059000
Hojas de lijar adhesivas Ø 125 mm, 8 perforaciones			
			
125	P 40	5	631226000*
125	P 60	5	631227000*
125	P 80	5	631228000*
125	P 120	5	631229000*
125	P 180	5	631230000*
125	P 240	5	631231000*
125	P 320	5	631236000*
125	P 40	25	631584000
125	P 60	25	631585000
125	P 80	25	631586000
125	P 120	25	631587000
125	P 180	25	631588000
125	P 240	25	631589000
125	P 320	25	631596000
125	P 400	25	631597000
Hojas de lijar adhesivas Ø 125 mm, »multi-hole«			
			
125	P 40	50	626848000
125	P 60	50	626849000
125	P 80	50	626850000
125	P 100	50	626851000
125	P 120	50	626852000

Diámetro mm	Granulación	Unidad de venta	Nº de pedido
125	P 180	50	626853000
125	P 240	50	626854000
125	P 320	50	626855000
125	P 400	50	626856000
Hojas de lijar adhesivas Ø 150 mm, 6 perforaciones			
			
150	P 40	5	624001000*
150	P 60	5	624002000*
150	P 80	5	624003000*
150	P 100	5	624004000*
150	P 120	5	624005000*
150	P 180	5	624006000*
150	P 240	5	624007000*
150	P 320	5	624008000*
150	P 40	25	624019000
150	P 60	25	624020000
150	P 80	25	624021000
150	P 100	25	624022000
150	P 120	25	624023000
150	P 180	25	624024000
150	P 240	25	624025000
150	P 320	25	624026000
150	P 400	25	624027000
Hojas de lijar adhesivas Ø 150 mm, »multi-hole«			
			
150	P 40	50	626674000
150	P 60	50	626675000
150	P 80	50	626676000
150	P 100	50	626677000
150	P 120	50	626678000
150	P 180	50	626679000
150	P 240	50	626680000
150	P 320	50	626681000
150	P 400	50	626682000

* Embalado para autoservicio

Hojas de lijar adhesivas para pinturas y esmaltes, serie »professional«

- Papel abrasivo de gran calidad con dispersión semiabierta y alta potencia de arranque de virutas
- Especial para el tratamiento de pinturas, esmaltes de todo tipo y masilla
- p.ej., para desbarbar, limpiar madera enchapada, maciza, contrachapeada y superficies esmaltadas, desbarbar cantos de muebles enchapados



	Diámetro mm	Granulación	Unidad de venta	Nº de pedido
	Hojas de lijar adhesivas Ø 80 mm, 6 perforaciones			
	80	P 40	25	624081000
	80	P 60	25	624082000
	80	P 80	25	624083000
	80	P 100	25	624084000
	80	P 120	25	624085000
	80	P 180	25	624086000
	80	P 240	25	624087000
	80	P 320	25	624088000
	80	P 400	25	624089000
		Hojas de lijar adhesivas Ø 125 mm, 8 perforaciones		
125		P 40	25	625726000
125		P 60	25	625727000
125		P 80	25	625728000
125		P 100	25	625729000
125		P 120	25	625730000
125		P 180	25	625731000
125		P 240	25	625732000
125		P 320	25	625733000
125		P 400	25	625734000
		Hojas de lijar adhesivas Ø 125 mm, »multi-hole«		
	125	P 40	50	626857000
	125	P 60	50	626858000
	125	P 80	50	626859000
	125	P 100	50	626860000
	125	P 120	50	626861000
	125	P 180	50	626862000
	125	P 240	50	626863000
	125	P 320	50	626864000
	125	P 400	50	626865000
		Hojas de lijar adhesivas Ø 150 mm, 6 perforaciones		
150		P 40	25	624028000
150		P 60	25	624029000
150		P 80	25	624030000
150		P 100	25	624031000
150		P 120	25	624032000
150		P 180	25	624033000
150		P 240	25	624034000
150		P 320	25	624035000
150		P 400	25	624036000

	Diámetro mm	Granulación	Unidad de venta	Nº de pedido
	Hojas de lijar adhesivas Ø 150 mm, »multi-hole«			
	150	P 40	50	626683000
	150	P 60	50	626684000
	150	P 80	50	626685000
	150	P 100	50	626686000
	150	P 120	50	626687000
	150	P 180	50	626688000
	150	P 240	50	626689000
	150	P 320	50	626690000
	150	P 400	50	626691000

Surtidos de hojas de lijar

Surtidos de hojas de lijar para madera y metal, serie »professional«

- Corindón
- Para madera, metal, capas de pintura

	Nº de pedido
 25 hojas de lijar adhesivas Surtido (10 x P 60, 10 x P 80, 5 x P 120) Diámetro: 80 mm Modelo: perforado (6 orificios) Unidad de venta: 25	624060000
 6 hojas de lijar adhesivas Surtido (2 x P 60, 2 x P 120, 2 x P 240) Diámetro: 125 mm Modelo: perforado (8 perforaciones) Unidad de venta: 6	631232000*
 25 hojas de lijar adhesivas Surtido (10 x P 60, 10 x P 80, 5 x P 120) Diámetro: 125 mm Modelo: perforado (8 perforaciones) Unidad de venta: 25	631583000
 25 hojas de lijar adhesivas Surtido (10 x P 60, 10 x P 80, 5 x P 120) Diámetro: 150 mm Modelo: perforado (6 orificios) Unidad de venta: 25	624066000*
 Metaloc set abrasivos »multi-hole« Metaloc contiene 50 x P 80 (626676000), 50 x P 120 (626678000), 50 x P 180 (626679000) Diámetro: 150 mm Modelo: multi-hole Unidad de venta: 150	626756000

Surtidos de hojas de lijar para pinturas y esmaltes, serie »professional«

	Nº de pedido
 Metaloc set abrasivos »multi-hole« ■ Corindón, revestido de estearato ■ Para metal, masilla, pinturas y agregados de relleno Metaloc contiene 50 x P 80 (626685000), 50 x P 120 (626687000), 50 x P 180 (626688000) Diámetro: 150 mm Modelo: multi-hole Unidad de venta: 150	626755000

* Embalado para autoservicio

Esponjas de pulir adhesivas



- Para pulir hasta brillo intenso superficies ligeramente sucias, rayadas. Para el empleo con lustre sobre superficies planas u onduladas.

Diámetro mm	Grosor mm	Unidad de venta	Nº de pedido
80	20	1	624092000*
130	20	1	631222000*
160	20	1	631233000*

Discos de pulir en piel de cordero adhesivos



- Para pulir hasta brillo intenso

Diámetro mm	Unidad de venta	Nº de pedido
85	1	624063000*
160	1	631217000*
130	1	631223000*

Hojas de lijar para lijadoras orbitales

Hojas de lijar para madera y metal, serie »professional«

- Papel abrasivo de gran calidad con dispersión semiabierta y alta potencia de arranque de virutas
- Para enchapados, madera maciza, poliéster, chapas de acero y de acero fino, metales NF, metales ligeros
- Para lijar frentes de armario y laterales, lijar piezas de muebles recubiertas de láminas y con cantos de adhesivo termofusible, rectificado decorativo de chapas de acero fino, rectificado de reparación y desbarbado de cortes de chapa, etc.

Dimensiones mm	Granulación	Unidad de venta	Nº de pedido
Hojas de lijar adhesivas 93 x 185 mm, 8 perforaciones, con enganche con tejido autoadherente			
93 x 185	P 40	10	625765000*
93 x 185	P 60	10	625766000*
93 x 185	P 80	10	625767000*
93 x 185	P 100	10	625768000*
93 x 185	P 120	10	625769000*
93 x 185	P 180	10	625770000*
93 x 185	P 240	10	625771000*
Hojas de lijar 93 x 230 mm, 8 perforaciones, para tensar			
93 x 230	P 40	10	624480000*
93 x 230	P 60	10	624481000*
93 x 230	P 80	10	624482000*
93 x 230	P 100	10	624483000*
93 x 230	P 120	10	624484000*
93 x 230	P 180	10	624485000*
93 x 230	P 240	10	624486000*
Hojas de lijar adhesivas 103 x 115 mm, 6 perforaciones, con enganche con tejido autoadherente			
103 x 115	P 40	10	625619000*
103 x 115	P 60	10	625620000*
103 x 115	P 80	10	625621000*
103 x 115	P 100	10	625622000*
103 x 115	P 120	10	625623000*
103 x 115	P 180	10	625624000*
103 x 115	P 240	10	625625000*
Hojas de lijar adhesivas 115 x 230 mm, 14 perforaciones, con enganche con tejido autoadherente			
115 x 230	P 40	10	625786000*
115 x 230	P 60	10	625787000*
115 x 230	P 80	10	625788000*
115 x 230	P 100	10	625789000*
115 x 230	P 120	10	625790000*
115 x 230	P 180	10	625791000*
115 x 230	P 240	10	625792000*
115 x 230	P 320	10	625793000*
Hojas de lijar 115 x 280 mm, 14 perforaciones, para tensar			
115 x 280	P 40	10	624491000*
115 x 280	P 60	10	624492000*
115 x 280	P 80	10	624493000*
115 x 280	P 100	10	624494000*
115 x 280	P 120	10	624495000*
115 x 280	P 180	10	624496000*
115 x 280	P 240	10	624497000*

* Embalado para autoservicio



Hojas de lijar para madera, serie »classic«

- Papel de lijar de gran calidad con dispersión semiabierta
- Para madera en general, maderas macizas, enchapados, plásticos, vidrio acrílico, esmaltes, masilla, agregados de relleno
- Para desbarbar, limpiar madera contrachapeada, enchapada, maciza, superficies esmaltadas, desbarbar cantos de muebles enchapados, etc.

	Dimensiones mm	Granulación	Unidad de venta	Nº de pedido
	Hojas de lijar 93 x 230 mm, 8 perforaciones, para tensar			
	93 x 230	P 40	10	624826000*
	93 x 230	P 60	10	624827000*
	93 x 230	P 80	10	624828000*
	93 x 230	P 100	10	624829000*
	93 x 230	P 120	10	624830000*
	93 x 230	P 180	10	624831000*
	93 x 230	P 240	10	624832000*

Hojas de lijar para pinturas y esmaltes, serie »professional«

- Papel abrasivo de gran calidad con dispersión semiabierta y alta potencia de arranque de virutas
- Especial para el tratamiento de pinturas, esmaltes de todo tipo y masilla
- Para desbarbar, limpiar madera contrachapeada, enchapada, maciza, superficies esmaltadas, desbarbar cantos de muebles enchapados, etc.

	Dimensiones mm	Granulación	Unidad de venta	Nº de pedido
	Hojas de lijar adhesivas 93 x 185 mm, 8 perforaciones, con enganche con tejido autoadherente			
	93 x 185	P 40	25	625881000
	93 x 185	P 60	25	625882000
	93 x 185	P 80	25	625883000
	93 x 185	P 100	25	625884000
	93 x 185	P 120	25	625885000
	93 x 185	P 180	25	625886000
	93 x 185	P 240	25	625887000
	93 x 185	P 320	25	625888000
	Hojas de lijar adhesivas 103 x 115 mm, 6 perforaciones, con enganche con tejido autoadherente			
	103 x 115	P 80	10	625641000*
	103 x 115	P 120	10	625643000*
	103 x 115	P 180	10	625644000*
	103 x 115	P 240	10	625645000*
	103 x 115	P 320	10	625646000*
	Hojas de lijar adhesivas 115 x 230 mm, 14 perforaciones, con enganche con tejido autoadherente			
	115 x 230	P 40	25	625891000
	115 x 230	P 60	25	625892000
	115 x 230	P 80	25	625893000
	115 x 230	P 100	25	625894000
	115 x 230	P 120	25	625895000
	115 x 230	P 180	25	625896000
	115 x 230	P 240	25	625897000
	115 x 230	P 320	25	625898000

Surtidos de hojas de lijar

Surtidos de hojas de lijar para madera y metal, serie »professional«

	Nº de pedido
 10 hojas de lijar para tensar Surtido (respectivamente 2x P 40, P 80, P 120, P 180 y P 240) Dimensiones: 93 x 230 mm Modelo: perforado (8 perforaciones)	624490000*
 10 hojas de lijar adhesivas, Surtido (respectivamente 2x P 40, P 80, P 120, P 180 y P 240) Dimensiones: 93 x 185 mm Modelo: perforado (8 perforaciones)	625774000*
 10 hojas de lijar adhesivas, Surtido (respectivamente 2x P 40, P 80, P 120, P 180 y P 240) Dimensiones: 115 x 230 mm Modelo: perforado (14 perforaciones)	625795000*

Vellones abrasivos



- Apropriadas para rectificar, raspar, limpiar, desgrasar y matear materiales de madera, pinturas, barnices y metales, así como crear superficies decorativas.

Dimensiones mm	Granulación	Unidad de venta	Nº de pedido
93 x 250	gruesa	5	624723000*
93 x 250	media	5	624722000*
93 x 250	muy fina	5	624721000*
115 x 295	gruesa	5	624727000*
115 x 295	media	5	624726000*
115 x 295	muy fina	5	624725000*

Rejilla abrasiva







- Especialmente apropiada para lijar yeso y Pladur.

Dimensiones mm	Granulación	Unidad de venta	Nº de pedido
93 x 250	P 120	5	624724000*
115 x 295	P 120	5	624728000*

Otros accesorios para lijadoras orbitales

Placas abrasivas perforadas con enganche con tejido autoadherente

	Nº de pedido
 Placa abrasiva 92 x 184 mm ■ Placa abrasiva perforada con enganche con tejido autoadherente para SR 2185/ SRE 3185 (de repuesto)	624729000*
 Placa abrasiva 92 x 190 mm ■ La placa abrasiva de las lijadoras orbitales Sr 356/ Sr E 357 se puede cambiar por la placa abrasiva con enganche con tejido autoadherente.	624736000*
 Placa abrasiva 112 x 230 mm ■ Placa abrasiva perforada con enganche con tejido autoadherente para SRE 4351 TurboTec (de repuesto)	624737000*
 Placa abrasiva 93 x 185 mm ■ Placa abrasiva perforada con enganche con tejido autoadherente para SRE 4350 TurboTec (de repuesto)	624738000*
 Placa abrasiva 112 x 236 mm ■ La placa abrasiva de las lijadoras orbitales Sr 358/ Sr E 359 se puede cambiar por la placa abrasiva con enganche con tejido autoadherente.	624749000*
 Placa abrasiva perforada 112 x 144 mm ■ Placa abrasiva perforada con enganche con tejido autoadherente para FSX 200 Intec (de repuesto)	625657000*

* Embalado para autoservicio

Placas abrasiva con enganche con tejido autoadherente

	Nº de pedido
 <p>Placa abrasiva perforada Placa abrasiva para FMS 200 Intec (de repuesto) Dimensiones: 147 x 100 mm</p>	625600000*

Hojas de lijar adhesivas para lijadoras multiusos

Hojas de lijar adhesivas para madera, serie »classic«

- Papel de lijar de gran calidad con dispersión semiabierta
- Para madera en general, maderas macizas, enchapados, plásticos, vidrio acrílico, esmaltes, masilla, agregados de relleno
- Para desbarbar, limpiar madera contrachapeada, enchapada, maciza, superficies esmaltadas, desbarbar cantos de muebles enchapados, etc.

Dimensiones mm	Granulación	Unidad de venta	Nº de pedido
 <p>Hojas de lijar adhesivas 100 x 150 mm, 11 perforaciones, de 2 piezas</p>			
100 x 150	P 40	10	625603000*
100 x 150	P 60	10	625604000*
100 x 150	P 80	10	625605000*
100 x 150	P 100	10	625606000*
100 x 150	P 120	10	625607000*
100 x 150	P 180	10	625608000*
100 x 150	P 240	10	625609000*
Surtido (respectivamente 2x P 60, P 80, P 120, 180, 240)			625610000*



Hojas de lijar adhesivas para pinturas y esmaltes, serie »professional«

- Papel abrasivo de gran calidad con dispersión semiabierta y alta potencia de arranque de virutas
- Especial para el tratamiento de pinturas, esmaltes de todo tipo y masilla
- Para desbarbar, limpiar madera enchapada, maciza, contrachapeada y superficies esmaltadas, desbarbar cantos de muebles enchapados, etc.

Dimensiones mm	Granulación	Unidad de venta	Nº de pedido
 <p>Hojas de lijar adhesivas 100 x 150 mm, 11 perforaciones, de 2 piezas</p>			
100 x 150	P 40	10	625611000*
100 x 150	P 60	10	625612000*
100 x 150	P 80	10	625613000*
100 x 150	P 100	10	625614000*
100 x 150	P 120	10	625615000*
100 x 150	P 180	10	625616000*
100 x 150	P 240	10	625617000*
Surtido (respectivamente 2x P 40, P 80, P 120, P 180, P 240)			625618000*

Placas abrasivas

Placas abrasivas perforadas con enganche con tejido autoadherente

	Nº de pedido
 <p>Placa abrasiva perforada con enganche con tejido autoadherente Para las lijadoras triangulares DS E 170 y DS E 180 (de repuesto) Medida de esquina a esquina: 93 mm</p>	624970000*
 <p>Placa abrasiva perforada con enganche con tejido autoadherente Para las lijadoras triangulares DSE 280 Intec, DSE 300 y DSE 300 Intec (de repuesto) Medida de esquina a esquina: 90 mm</p>	624992000*

Placa de lijar de láminas



	Nº de pedido
 <p>Placa de lijar de láminas Para las lijadoras triangulares DSE 170/ 180/ 280/ 300. Con enganche con tejido autoadherente en la cara inferior. Se puede pegar la lámina autoadhesiva con enganche con tejido autoadherente suministrada en la cara superior para poder colocar una hoja de lijar adhesiva.</p>	624971000*

Lámina autoadhesiva con enganche con tejido autoadherente

	Nº de pedido
 <p>Lámina autoadhesiva Lámina autoadhesiva con enganche con tejido autoadherente (de repuesto para la placa de lijar de láminas 624971000)</p>	624972000*

Hojas de lijar adhesivas para lijadoras triangulares y multi-herramienta

Hojas de lijar adhesivas para madera y metal, serie »professional«

- Papel abrasivo de gran calidad con dispersión semiabierta y alta potencia de arranque de virutas para un aspecto de lijado homogéneo
- Para enchapados, madera maciza, poliéster, chapas de acero y de acero fino, metales NF, metales ligeros
- Para lijar frentes de armario y laterales enchapados, lijar piezas de muebles recubiertas de láminas y con cantos de adhesivo termofusible, rectificado decorativo de chapas de acero fino, rectificado de reparación y desbarbado de cortes de chapa

Dimensiones mm	Granulación	Unidad de venta	Nº de pedido
 <p>Hojas de lijar adhesivas 93 x 93 mm, 6 perforaciones</p>			
93 x 93	P 40	5	624940000*
93 x 93	P 60	5	624941000*
93 x 93	P 80	5	624942000*
93 x 93	P 100	5	624943000*
93 x 93	P 120	5	624944000*
93 x 93	P 180	5	624945000*
93 x 93	P 240	5	624946000*
93 x 93	P 320	5	624947000*
93 x 93	P 40	25	624980000
93 x 93	P 60	25	624981000

* Embalado para autoservicio

	Dimensiones mm	Granulación	Unidad de venta	Nº de pedido
	93 x 93	P 80	25	624982000
	93 x 93	P 100	25	624983000
	93 x 93	P 120	25	624984000
	93 x 93	P 180	25	624985000
	93 x 93	P 240	25	624986000
	93 x 93	P 320	25	624987000
	Surtido (10 x P 60, 10 x P 80, 5 x P 120)			624988000

Hojas de lijar adhesivas para pinturas y esmaltes, serie »professional«

- Papel abrasivo de gran calidad con dispersión semiabierta y alta potencia de arranque de virutas
- Especial para el tratamiento de pinturas, esmaltes de todo tipo y masilla
- Para desbarbar, limpiar madera enchapada, maciza, contrachapeada y superficies esmaltadas, desbarbar cantos de muebles enchapados

	Dimensiones mm	Granulación	Unidad de venta	Nº de pedido
	Hojas de lijar adhesivas 93 x 93 mm, 6 perforaciones			
	93 x 93	P 40	25	625681000
	93 x 93	P 60	25	625682000
	93 x 93	P 80	25	625683000
	93 x 93	P 100	25	625684000
	93 x 93	P 120	25	625685000
	93 x 93	P 180	25	625686000
	93 x 93	P 240	25	625687000
	93 x 93	P 320	25	625688000

Vellón de lijar adhesivo, corindón



- Para estructurar madera (aspecto rústico), para desoxidar metales y para rectificar esmaltes (deslustrar)

Granulación	Nº de pedido
P 100	624958000*
P 280	624959000*



Accesorios para la aspiración de polvo

	Nº de pedido
 10 filtros de polvo Para el cartucho colector del polvo 624993000 del DSE 300 Intec y DSE 280 Intec	624995000*
 Boquillas de aspiración ■ Para aspiración externa, para DSE 300/DSE 300 Intec y DSE 280 Intec	624994000*
 Pieza de acoplamiento 30/35 mm ■ Para conectar la manguera de aspiración con la pieza de conexión de Ø 35 mm a una boquilla de aspiración de Ø de 30 mm	624996000



Soportes para la bolsa del polvo

	Nº de pedido
 Soporte para la bolsa del polvo completo Como repuesto, con 1 bolsa de polvo adecuado para lijadora orbital / lijadora multiusos: Sr 356, Sr E 357, Sr 358, Sr E 359 adecuado para lijadora excéntrica: SX E 425, SX E 425 XL, SX E 450 Duo	631289000*





Bolsa de polvo (papel)

	Nº de pedido
 Bolsa de polvo Sin soporte para la bolsa del polvo 631385000, como repuesto, paquete con 5 unidades adecuado para lijadora orbital / lijadora multiusos: Sr 226, Sr E 227, Sr 216, Sr E 217, Sr 326, Sr E 327, Sr 328, Sr E 329 adecuado para lijadora excéntrica: SX E 125	631286000*
 Bolsa de polvo Sin soporte para la bolsa del polvo 631289000, como repuesto, paquete con 5 unidades adecuado para lijadora orbital / lijadora multiusos: Sr 356, Sr E 357, Sr 358, Sr E 359 adecuado para lijadora excéntrica: SX E 425, SX E 425 XL, SX E 450 Duo	631288000*

Sacos de polvo

	Nº de pedido
 Saco de polvo de paño Con pieza de conexión, para las lijadoras orbitales con aspiración de polvo de Metabo. Se puede colocar en lugar del soporte para la bolsa de polvo suministrado. adecuado para lijadora orbital / lijadora multiusos: Sr 226, Sr E 227, Sr 216, Sr E 217, Sr 326, Sr E 327, Sr 328, Sr E 329 adecuado para lijadora excéntrica: SX E 125	631235000*
 Bolsas textiles de polvo Bolsa textil de polvo fácil de vaciar para trabajar sin aspirador adecuado para lijadora orbital / lijadora multiusos: SR 2185, SRE 3185 adecuado para lijadora excéntrica: SXE 3125, SXE 3150	631287000*
 Saco de polvo de paño Se puede colocar en el soporte para la bolsa del polvo (631289000) en lugar de la bolsa de polvo de papel suministrada (631288000). adecuado para lijadora orbital / lijadora multiusos: Sr 356, Sr E 357, Sr 358, Sr E 359 adecuado para lijadora excéntrica: SX E 425, SX E 425 XL, SX E 450 Duo	631758000*

* Embalado para autoservicio

Cartuchos colectores del polvo		Nº de pedido
	Cartucho colector del polvo Con filtro plegado 631980000 para múltiples limpiezas adecuado para lijadoras orbitales / lijadoras multiusos: SRE 4350 TurboTec, SRE 4351 TurboTec	625598000*
	Cartucho colector del polvo Con filtro plegado 631980000 para múltiples limpiezas adecuado para lijadoras excéntricas: SXE 425 TurboTec, SXE 450 TurboTec	625599000*
	Cartucho colector del polvo Cartucho colector del polvo incl. filtro de polvo 625602000 adecuado para lijadoras orbitales / lijadoras multiusos: FMS 200 Intec, FSR 200 Intec adecuado para lijadora excéntrica: FSX 200 Intec	625601000*
	Cartucho colector del polvo Con filtro plegado 631980000 para múltiples limpiezas Se incluye en el suministro estándar de SR 10-23 Intec y SXE 325 Intec adecuado para lijadoras orbitales / lijadoras multiusos: SR 10-23, SR 10-23 Intec, SR 20-23, SR 180 adecuado para lijadora excéntrica: SXE 325 Intec	631981000

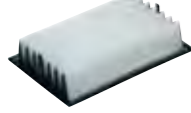
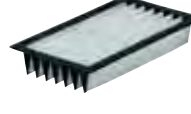

Filtro plegado		Nº de pedido
	Filtro plegado Filtro plegado de poliéster para el cartucho colector del polvo 625601000 adecuado para lijadoras orbitales / lijadoras multiusos: FMS 200 Intec, FSR 200 Intec adecuado para lijadora excéntrica: FSX 200 Intec	625602000*
	Filtro plegado Poliéster (como repuesto), para los cartuchos colectores del polvo 631981000, 625599000, 625598000 adecuado para lijadoras orbitales / lijadoras multiusos: SR 10-23, SR 10-23 Intec, SR 20-23, SRE 4350 TurboTec, SRE 4351 TurboTec, SR 180 adecuado para lijadoras excéntricas: SXE 425 TurboTec, SXE 450 TurboTec	631980000*

Pieza de conexión		Nº de pedido
	Pieza de conexión ■ Pieza de conexión Ø 35 mm para conectar a una aspiradora normal adecuado para lijadoras orbitales / lijadoras multiusos: FMS 200 Intec, FSR 200 Intec adecuado para lijadora excéntrica: FSX 200 Intec	626996000*

Cintas de lijar para lijadoras de banda

Cintas de lijar para madera y metal, serie »professional«

- Papel abrasivo de gran calidad con dispersión densa, alta potencia de arranque de virutas
- Para enchapados, madera maciza, poliéster, chapas de acero y de acero fino, metales NF, metales ligeros
- Para lijar frentes de armarios y laterales enchapados, lijar piezas de muebles recubiertas de láminas y con cantos de adhesivo termofusible, rectificado de reparación y desbarbado de cortes de chapa, etc.

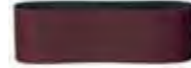
	Dimensiones mm	Granulación	Unidad de venta	Nº de pedido
	Cintas de lijar 75 x 533 mm			
	75 x 533	P 40	3	631001000*
	75 x 533	P 60	3	631002000*
	75 x 533	P 80	3	631003000*
	75 x 533	P 100	3	631004000*
	75 x 533	P 120	3	631005000*
	75 x 533	P 180	3	631006000*
	75 x 533	P 240	3	631007000*
	75 x 533	P 320	3	631008000*
	75 x 533	P 40	10	625929000*
	75 x 533	P 60	10	625930000*
	75 x 533	P 80	10	625931000*
75 x 533	P 100	10	625932000*	
75 x 533	P 120	10	625933000*	
	Cintas de lijar 75 x 575 mm			
	75 x 575	P 40	3	625940000*
	75 x 575	P 60	3	625941000*
	75 x 575	P 80	3	625942000*
	75 x 575	P 100	3	625943000*
	75 x 575	P 120	3	625944000*
	Cintas de lijar 180 x 1550 mm			
	180 x 1.550	P 60	2	631190000
	180 x 1.550	P 80	2	631191000
	180 x 1.550	P 100	2	631192000
	180 x 1.550	P 150	2	631193000
	180 x 1.550	P 80	2	631195000

Surtidos de cintas abrasivas

Surtidos de cintas abrasivas para madera y metal, serie »professional«

	Nº de pedido
 3 cintas de lijar Surtido (respectivamente 1 x P60, P80, P100) Dimensiones: 75 x 533 mm	625928000*

Otros accesorios para lijadoras de banda

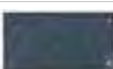
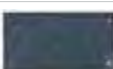
	Nº de pedido
 Refuerzos de la cinta abrasiva Tejido revestido con grafito; adecuado para Ba E 1075 Unidad de venta: 2	631034000*
 Refuerzos de la cinta abrasiva De tejido deslizante revestido de grafito; modelo granulado; dimensión 84 x 160 mm; adecuado para BAE 75 Unidad de venta: 2	631114000*

Lijadoras de pared y techo: ligereza con flexibilidad.

Más rápido, más cómodo, más limpio: estas son sus exigencias al rectificar paredes y techos. Ya sea el rectificado cerca del borde o la aspiración óptima, nuestras nuevas lijadoras de pared y techo cumplen con excelencia todos estos criterios. Con esto logra su objetivo con mayor facilidad: ¡el rectificado plano exacto! Combinado en sistema con los aspiradores ASR 35 L, M o H ACP y los abrasivos adecuados, se obtienen resultados óptimos de trabajo y una máxima productividad.



Tecnología M-Clean

Aspiración eficaz a través de la carcasa sin manguera, para una máxima flexibilidad del cabezal rectificador

Balace óptimo durante el trabajo, ya que el punto de gravedad de la máquina no está en el cabezal



Cabezal rectificador girable para trabajar cerca del borde

Resultados de aspiración óptimos gracias a la corona de la escobilla elástica que se adapta a la superficie

Luz rasante LED clara para reconocer y tratar directamente irregularidades y rayaduras

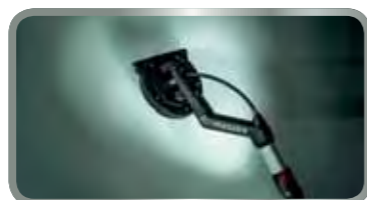

Empuñadura en T Sin pandeo de la manguera de aspiración y cable al depositar la máquina

LSV 5-225 Comfort

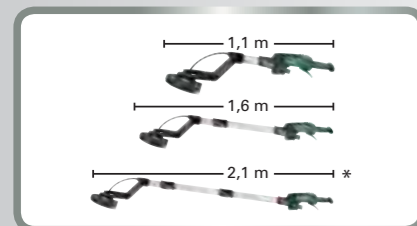

Ajuste variable de la longitud (LSV 5-225 Comfort): se puede acortar y alargar rápida y fácilmente sin herramienta para espacios estrechos o de grandes alturas
*Prolongación 626665000 a 2,1 m disponible como accesorio



La LSV 5-225 con sólo 3,8 kg es un peso ligero.



Máxima productividad con el sistema adecuado: Combinado con el aspirador ASR 35 L ACP o ASR 35 M ACP con limpieza automática del filtro y abrasivos de la amplia gama de accesorios



Datos técnicos

	Lijadora de pared y techo LSV 5-225	Lijadora de pared y techo LSV 5-225 Comfort
Diámetro del plato abrasivo	225 mm	225 mm
Revoluciones marcha en vacío	1.000 - 1.650 /min	1.000 - 1.650 /min
Potencia nominal absorbida	500 W	500 W
Potencia suministrada	270 W	270 W
Longitud de máquina posible	1,6 m	1,1 m / 1,6 m / 2,1 m
Peso sin cable de red	3,8 kg	4,5 kg
Longitud del cable	4 m	4 m

Suministro estándar

Nº de pedido	600103	600136
Plato abrasivo (muy blando)	■	■
Hojas de lijar adhesivas con multiperforación (respectivamente 1x P80, P100, P120, P150)	■	■
Eje flexible (como repuesto)	■	■
Manguito de conexión	■	■
Llave hexagonal	■	■
Bolsa para herramientas	■	■
Prolongación		■
Maletín profesional		■

Ventajas del producto

- Peso reducido para trabajar sin esfuerzo en uso continuo
- Luz rasante LED conectable para reconocer y tratar directamente irregularidades y rayaduras
- Ajuste de longitud variable: se puede acortar y alargar de manera rápida y fácil sin herramienta, para espacios estrechos o de gran altura
- Ampliable a una longitud total 2,1 m con prolongación adicional (accesorio)
- Para un rectificado cómodo de superficies emplastecidas en áreas de pared y techo
- Óptimo balance al trabajar, ya que el punto de gravedad de la máquina no está en el cabezal
- Tecnología M-Clean: aspiración eficaz a través de la carcasa sin manguera, para una máxima flexibilidad del cabezal rectificador
- Rectificado cerca del borde de aristas y pasajes - ahorra tiempo y es efectivo
- Ajuste ideal del cabezal de rectificado flexible a la superficie, para resultados buenos de trabajo
- Resultados óptimos de aspiración gracias a la corona de la escobilla elástica que se adapta a la superficie
- Electrónica de onda plena Vario-Constamatic (VC) para trabajar con revoluciones adecuadas al material, que permanecen casi constantes bajo carga
- Tubo para asir de aluminio de forma ergonómica y empuñadura en T para una sujeción cómoda en las más diversas posiciones
- Cambio del eje fácil, rápido y sin herramienta directamente en la obra, en caso de necesidad
- Depósito de la máquina sin pandeo de la manguera y del cable
- Con amplia gama de abrasivos para cada aplicación

Componentes del sistema

362 → Accesorios

453 → Sistemas de aspiración

¿Qué abrasivos para qué aplicación?

	Hojas de lijar adhesivas, »professional«, multiperforación	Hojas de lijar adhesivas, »professional«, recubiertas de estearato	Rejilla abrasiva	Hojas de lijar adhesivas, »professional«, SIC	Vellón de lijar	Plato abrasivo, blando, Ø 225 mm, N° de pedido 626662000	Plato abrasivo, duro, Ø 225 mm, N° de pedido 626661000
Ámbito de aplicación:							
Rectificar ranuras emplastecidas	■	■	■			■	■
	P40 - P120	P40 - P120	P80 - P120			para emplastecido blando	para emplastecido duro
Rectificar superficies emplastecidas completamente	■	□	□			■	■
	P80 - P180	P80 - P180	P80 - P120			para emplastecido blando	para emplastecido duro
Rectificado fino de superficies (repasso de alta calidad)	■	■				■	■
	P180 - P220	P180 - P220					
Eliminar restos de tapizado	■	■	□			■	■
	P100 - P180	P100 - P180	P100				
Rectificar pinturas viejas	□	■	■				■
	P40 - P100	P40 - P100	P80 - P120				
Rectificar enfoscado	■	■	■				■
	P80 - P100	P80 - P100	P80				
Rectificar placas aislantes (p.ej. icopor)/ ranuras				■			■
				P16			
Rectificar superficies tapizadas (fibra gruesa)				■			■
				P16			
Rectificar capas viejas de pintura antes de una pintura nueva					■	■	■
					A100 - A180		

□ Adecuado ■ Muy adecuado

Hojas de lijar para lijadoras de pared y techo

Hojas de lijar adhesivas carburo de silicio, serie »professional«



- Papel abrasivo de carburo de silicio de alta calidad para rectificar y raspar superficies, como p.ej. placas de poliestireno (icopor) para el aislamiento térmico, así como papel pintado de fibra gruesa para la absorción más rápida de líquidos cuando se desprende un papel pintado.

Diámetro mm	Granulación	Unidad de venta	N° de pedido
225	P 16	10	626640000*

Hojas de lijar adhesivas para emplaste, pinturas y esmaltes, serie »professional«



- Papel abrasivo de gran calidad con dispersión muy abierta y alta potencia de arranque de virutas. A partir de granulación 150 recubierto de estearato.
- Especial para el tratamiento de plastecidos en la construcción en seco, pinturas y barnices.

Diámetro mm	Granulación	Unidad de venta	N° de pedido
225	P 40	25	626641000*
225	P 60	25	626642000*
225	P 80	25	626643000*
225	P 100	25	626644000*
225	P 120	25	626645000*
225	P 150	25	626646000*
225	P 180	25	626647000*
225	P 220	25	626648000*

Hojas de lijar adhesivas con multiperforación para emplaste, pinturas y barnices, serie »professional«



- Papel abrasivo de alta calidad, perforado en toda la superficie, con alta potencia de arranque de virutas.
- Aspiración especialmente eficaz gracias a la perforación en toda la superficie y capa de enganche con tejido autoadherente especial, para un trabajo libre de polvo
- Poco atascamiento del abrasivo, por lo que presenta una potencia abrasiva mayor y una duración más larga
- Especial para el tratamiento de plastecidos en la construcción en seco, pinturas y barnices.

Diámetro mm	Granulación	Unidad de venta	N° de pedido
225	P 40	25	626649000
225	P 60	25	626650000
225	P 80	25	626651000
225	P 100	25	626652000
225	P 120	25	626653000
225	P 150	25	626654000
225	P 180	25	626655000
225	P 220	25	626656000

Vellones abrasivos para lijadoras de pared y techo



- Adecuados para rectificar, raspar, desgrasar y deslustrar superficies
- Especialmente apropiados para rectificar superficies de madera barnizadas, como p.ej. uniones de placas machihembradas barnizadas

Diámetro mm	Granulación	Unidad de venta	N° de pedido
225	A 100	10	626659000
225	A 280	10	626660000





Rejillas abrasivas para lijadoras de pared y techo



- Especial para el tratamiento de emplastecidos en la construcción en seco
- Adecuada para superficies emplastecidas que todavía no han endurecido totalmente

Diámetro mm	Granulación	Unidad de venta	Nº de pedido
225	P 80	25	626657000*
225	P 100	25	626658000*
225	P 120	25	626666000*

Otros accesorios para lijadoras de pared y techo

	Nº de pedido
 <p>Plato abrasivo duro</p> <ul style="list-style-type: none"> ■ Especialmente adecuado para una alta potencia abrasiva <p>Diámetro: 225 mm Dureza: duro Modelo: perforado (18 agujeros)</p>	626661000*
 <p>Plato abrasivo</p> <ul style="list-style-type: none"> ■ Plato abrasivo muy blando, flexible, especialmente adecuado para superficies curvadas, desniveladas. ■ Equipamiento estándar de la lijadora de pared y techo <p>Diámetro: 225 mm Dureza: muy blando Modelo: perforado (18 agujeros)</p>	626662000*
 <p>Corona de cepillo de repuesto</p> <ul style="list-style-type: none"> ■ Corona de cepillo de repuesto lijadora de pared y techo 	626663000*
 <p>Eje flexible</p> <ul style="list-style-type: none"> ■ Eje de repuesto, tal como contenido en el suministro estándar ■ Cambio fácil, rápido y sin herramienta, directamente en la obra 	626664000*
 <p>Prolongación</p> <ul style="list-style-type: none"> ■ Hace posible una longitud de máquina de 2,1 m ■ Se puede montar sin herramienta ■ Se puede guardar de manera fácil y segura en el maletín de la máquina ■ Longitud: 550 mm 	626665000*



Datos técnicos	Motor de fresado y lijado FME 737
Revoluciones marcha en vacío	13.000 - 34.000 /min
Potencia nominal absorbida	710 W
Potencia suministrada	430 W
Revoluciones bajo carga nominal	24.000 /min
Orificio de sujeción de la pinza de sujeción	8 mm
Peso sin cable de red	1,4 kg
Longitud del cable	4 m

Suministro estándar	
Nº de pedido	600737
2 llaves de boca	■

- Ventajas del producto**
- Pinza de sujeción intercambiable templada y afilada para una concetricidad exacta de las herramientas
 - Motor Marathon de Metabo con protección contra polvo patentada para una larga vida útil
 - Electrónica de onda plena Vario-Constamatic (VC) para trabajar con revoluciones adecuadas al material, que permanecen casi constantes bajo carga
 - Rueda de ajuste para la preselección de la velocidad
 - Protección electrónica contra sobrecarga para una larga vida útil
 - Seguro contra arranque involuntario: evita un arranque no intencionado tras un corte de corriente
 - Desconexión electrónica de seguridad del motor cuando se bloquea la herramienta de inserción para un trabajo seguro
 - Escobillas de carbón autodesconectantes para proteger el motor
 - El motor se puede convertir en fresadora mediante adaptador para fresado (accesorio)
 - Adecuada para el accionamiento de ejes flexibles



Datos técnicos	Fresadora OFE 738
Altura máx. de carrera	50 mm
Revoluciones marcha en vacío	13.000 - 34.000 /min
Potencia nominal absorbida	710 W
Potencia suministrada	430 W
Revoluciones bajo carga nominal	24.000 /min
Orificio de sujeción de la pinza de sujeción	8 mm
Peso sin cable de red	3 kg
Longitud del cable	4 m

Suministro estándar	
Nº de pedido	600738
Tope paralelo	■
Pieza de conexión de aspiración	■
Llave de boca	■

- Ventajas del producto**
- Guía de 2 columnas estable y a prueba de torsión para una máxima precisión
 - Pinza de sujeción intercambiable templada y afilada para una concetricidad exacta de las herramientas
 - Bloqueo del husillo para un cambio sencillo de la fresa
 - Motor Marathon de Metabo con protección contra polvo patentada para una larga vida útil
 - Electrónica de onda plena Vario-Constamatic (VC) para trabajar con revoluciones adecuadas al material, que permanecen casi constantes bajo carga
 - Rueda de ajuste para la preselección de la velocidad
 - Seguro contra arranque involuntario: evita un arranque no intencionado tras un corte de corriente
 - Desconexión electrónica de seguridad del motor cuando se bloquea la herramienta de inserción para un trabajo seguro
 - Placa base de fundición a presión de aluminio con recubrimiento para un deslizamiento fácil
 - Escobillas de carbón autodesconectantes para proteger el motor
 - Con placa intermedia también utilizable en el carril guía (accesorio)
 - Fijación de bayoneta del motor en el adaptador para fresado, por lo que es apropiado para trabajar con ejes flexibles
 - Posibilidad de aspiración gracias a la conexión de un aspirador universal

Componentes del sistema

367 → Accesorios

453 → Sistemas de aspiración

* Embalado para autoservicio



Datos técnicos

Fresadora
Of E 1229 Signal

Altura máx. de carrera	50 mm
Revoluciones marcha en vacío	5.000 - 25.500 /min
Potencia nominal absorbida	1.200 W
Potencia suministrada	780 W
Revoluciones bajo carga nominal	25.500 /min
Orificio de sujeción de la pinza de sujeción	8 mm
Peso sin cable de red	3,5 kg
Longitud del cable	4 m

Suministro estándar

Nº de pedido	601229
Tope paralelo con ajuste fino	■
Reloj de medir para un ajuste fino	■
Pieza de conexión de aspiración	■
Llave de boca	■

Ventajas del producto

- Reloj de medir para un ajuste fino de la profundidad de fresado con una precisión de 0,1 mm
- Tope de tres posiciones para preseleccionar hasta 3 profundidades de fresado distintas
- Guía de 2 columnas estable y a prueba de torsión para una máxima precisión
- Pinza de sujeción intercambiable templada y afilada para una concentricidad exacta de las herramientas
- Bloqueo del husillo para un cambio sencillo de la fresa
- Electrónica de onda plena Vario-Tacho-Constamatic (VTC) para trabajar con revoluciones adecuadas al material que permanecen constantes bajo carga
- Rueda de ajuste para la preselección de la velocidad
- Protección contra sobrecarga: protege el motor contra sobrecalentamiento
- Placa base de fundición a presión de aluminio con recubrimiento para un deslizamiento fácil
- Escobillas de carbón autodesconectantes para proteger el motor
- Tope paralelo preciso, guiado en prismas con ajuste fino para un fresado preciso
- Con placa intermedia también utilizable en el carril guía (accesorio)
- Posibilidad de aspiración gracias a la conexión de un aspirador universal

Componentes del sistema

367 → Accesorios

453 → Sistemas de aspiración

Pinzas de sujeción

para OFE 738, Of E 1229 Signal, FME 737







Orificio de sujeción	Modelo	Nº de pedido
3 mm	Hexágono	631947000*
1/8" (3,18 mm)	Hexágono	631948000*
6 mm	Hexágono	631945000*
6 mm	Dos cantos	630820000
8 mm	Hexágono	631946000*
1/4" (6,35 mm)	Dos cantos	631949000

para Of E 1812



Orificio de sujeción	Modelo	Nº de pedido
8 mm	Hexágono	631567000

Accesorios para las fresadoras OFE 738 y Of E 1229 Signal

	Nº de pedido
 Guía paralela <ul style="list-style-type: none"> ■ Tope paralelo con ajuste fino para las fresadoras OFE 738 y Of E 1229 Signal (equipamiento estándar) 	631507000
 Tope con rodillo guía <ul style="list-style-type: none"> ■ Para colocar en el tope paralelo de las fresadoras OFE 738 y Of E 1229 Signal, para fresar bordes curvados 	630360000
 Espiga de guía circular <ul style="list-style-type: none"> ■ Para colocar en el tope paralelo de las fresadoras OFE 738 y Of E 1229 Signal, para fresar ranuras circulares y para trabajos similares 	631504000
 Placa intermedia <ul style="list-style-type: none"> ■ Para atornillar en la placa base de las fresadoras OFE 738 y Of E 1229 Signal, especialmente adecuado para fresar a ras perfiles de encolar para bordes 	631503000
 Guía circular <ul style="list-style-type: none"> ■ Para fresar orificios redondos, ranuras redondas, esquinas redondeadas y trabajos similares; diámetro máximo del círculo 350 mm 	631505000

Bridas copiadoras



- Para fresar caracteres etc. según una plantilla fijada sobre la pieza de trabajo

Diámetro mm	Nº de pedido
9	630105000
11	630106000
17	630118000
24	630119000
27	630120000
30	630121000

* Embalado para autoservicio

Carril guía		Nº de pedido
	<p>Carril guía</p> <ul style="list-style-type: none"> ■ Perfil de aluminio estable, anodizado ■ Revestimiento antideslizante para un apoyo seguro y para proteger las piezas de trabajo contra rayaduras ■ Regleta guía ajustable sin holgura <p>adecuada para: sierras de calar, sierras circulares manuales y las fresadoras OFE 738 y Of E 1229 Signal (utilizando los accesorios correspondientes); KS 55 FS, KSE 55 Vario Plus, KS 66 Plus, KSE 68 Plus de Metabo, insertable directamente, incluso adecuada para la cubierta protectora de aspiración de cortar CED 125 Plus combinada con una amoladora angular Longitud total: 1.500 mm</p>	631213000

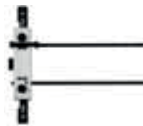
Dispositivo guía		Nº de pedido
	<p>Dispositivo guía</p> <ul style="list-style-type: none"> ■ Posibilita el fresado con las fresadoras OFE 738 y Of E 1229 Signal a lo largo de los carriles guía de Metabo <p>Para estos trabajos se debe colocar la placa intermedia 631503000 en la placa base de la fresadora</p>	631248000

Otros accesorios para el motor de fresado y lijado

Adaptador para fresado		Nº de pedido
	<p>Adaptador para fresado</p> <ul style="list-style-type: none"> ■ Con el adaptador para fresado, el motor de fresado y lijado FME 737 se convierte en fresadora 	631501000

Ejes flexibles		Nº de pedido
	<p>Eje flexible 27609</p> <ul style="list-style-type: none"> ■ Adecuado para el régimen de revoluciones 20.000-30.000 /min. ■ Apoyado en rodamientos de bolas por ambos lados ■ Para fresas, muelas montadas, discos abrasivos de láminas, etc., con diámetro de vástago de 6 mm. Pinza de sujeción cambiabile para herramientas de inserción con diámetro de vástago de 3 mm disponible como accesorio (630715000) ■ Pivote de accionamiento de 6 mm para fijar el eje flexible en el orificio de sujeción de la máquina propulsora. En caso de que el orificio de sujeción de la máquina propulsora tenga otra medida que 6 mm, se debe cambiar la pinza de sujeción de la máquina propulsora. Pinza de sujeción de 6 mm disponible como accesorio (631945000). <p>adecuado para fresadoras: FME 737 adecuado para amoladoras rectas: G 500, GE 700, GE 710 Compact, GE 710 Plus Longitud: 1,3 m Pivote de accionamiento: 6 mm Orificio de sujeción: 6 mm Peso: 0,8 kg</p>	627609000*

		Nº de pedido
	<p>Eje flexible 30980</p> <ul style="list-style-type: none"> ■ Adecuado para el régimen de revoluciones 7.500-30.000 /min. ■ Apoyado en rodamientos de bolas por ambos lados ■ Para fresas, muelas montadas, discos abrasivos de láminas, etc., con diámetro de vástago de 8 mm. Pinza de sujeción cambiabile para herramientas de inserción con diámetro de vástago de 6 mm (630977000) y diámetro de vástago de 3 mm (630976000) disponible como accesorio ■ Pivote de accionamiento de 8 mm para fijar el eje flexible en el orificio de sujeción de la máquina propulsora. En caso de que el orificio de sujeción de la máquina propulsora tenga otra medida que 8 mm, se debe cambiar la pinza de sujeción de la máquina propulsora. Pinza de sujeción de 6 mm disponible como accesorio (631945000). <p>adecuado para fresadoras: FME 737 adecuado para amoladoras rectas: G 500, GE 700, GE 900 Plus, GE 710 Compact, GE 710 Plus, GE 950 G Plus Longitud: 1,3 m Pivote del accionamiento: 8 mm Orificio de sujeción: 8 mm Peso: 0,8 kg</p>	630980000*

Accesorios para ejes flexibles		
	Orificio de sujeción	Nº de pedido
	<p>Pinzas de sujeción para el eje flexible 630980000</p> <ul style="list-style-type: none"> ■ Para sujetar las fresas MD, muelas montadas, etc., en el eje flexible 	
	3 mm	630976000
	6 mm	630977000
	8 mm	630979000
	<p>Pinzas de sujeción para el eje flexible 627609000</p> <ul style="list-style-type: none"> ■ Para sujetar las fresas MD, muelas montadas, etc., en el eje flexible 	
	6 mm	630714000
	3 mm	630715000

Caballote de sujeción		Nº de pedido
	<p>Caballote de sujeción</p> <ul style="list-style-type: none"> ■ Para la sujeción segura de taladros y taladros de percusión, así como amoladoras rectas y el motor de la fresadora cuando se trabaja con ejes flexibles. Abertura de alojamiento Ø 43 mm. El estribo de sujeción (627107000) sirve para una sujeción segura 	627354000*

Estribo de sujeción		Nº de pedido
	<p>Estribo de sujeción</p> <ul style="list-style-type: none"> ■ Para una sujeción segura sobre una mesa de trabajo 	627107000*

* Embalado para autoservicio



Datos técnicos	Fresadora de pintura LF 724 S
Par de giro	2 Nm
Círculo de alcance de filo	80 mm
Mayor profundidad de rebaje	ilimitado
Altura de fresado lateral	28 mm
Profundidad de fresado axial	0 - 0,3 mm
Profundidad de fresado radial	0,15 mm
Potencia nominal absorbida	710 W
Potencia suministrada	430 W
Revoluciones marcha en vacío	10.000 /min
Revoluciones bajo carga nominal	6.700 /min
Peso sin cable de red	2,4 kg
Longitud del cable	4 m

Suministro estándar

Nº de pedido	600724 ¹⁾
4 cuchillas reversibles de metal duro	■
Pieza de conexión de aspiración	■
Punzón con empuñadura	■
Llave combinada	■
Maletín profesional	■

¹⁾ disponible también en 120 V

Ventajas del producto

- Sólo de Metabo: la solución para trabajos de renovación. Hasta un 70% de ahorro de tiempo frente a las técnicas tradicionales de trabajo.
- Para la eliminación no contaminante de pinturas y barnices de las superficies planas de madera, como escaleras, puertas y ventanas
- Para procesar madera no tratada
- Gracias a las cuchillas laterales, apropiada para tratar pliegues
- Ajuste continuo de la profundidad de fresado
- Carcasa del engranaje de fundición a presión de aluminio para una óptima disipación del calor y longevidad
- Cuchilla reversible de metal duro utilizable de cuatro lados para una alta durabilidad
- Posibilidad de aspiración gracias a la conexión de un aspirador universal

Componentes del sistema

372 → Accesorios

453 → Sistemas de aspiración

18 V



Datos técnicos	Cepillo de batería HO 18 LTX 20-82
Tipo de batería	Li-Ion / LiHD
Tensión de la batería	18 V
Ancho de cepillo	82 mm
Profundidad de cepillado ajustable	0 - 2,0 mm
Mayor profundidad de rebaje	9 mm
Revoluciones marcha en vacío	16.000 /min
Longitud de la base del cepillo	295 mm
Peso (con batería)	3,5 kg

Suministro estándar

Nº de pedido	602082
1 juego de cuchillas de cepillo reversibles	■
Tope paralelo	■
Calibre ajustador	■
Adaptador para la expulsión de virutas	■
Bolsas textiles de polvo	■
2 baterías Li-Power (18 V/4,0 Ah)	■
Cargador ASC 30-36 V »AIR COOLED«	■

Ventajas del producto

- Cepillo de batería ligero, manejable para cepillar, ranurar y biselar
- Profundidad de cepillado y de rebaje de ajuste continuo
- Base del cepillo alisada con fresa de fundición a presión de aluminio con ranura en V para un biselado fácil
- Tope paralelo para una guía exacta del cepillo
- Empuñadura con superficie Softgrip antideslizante
- Posibilidad de aspiración gracias a la conexión de un aspirador universal
- Adaptador para la expulsión de virutas acodado para eliminar las virutas del cepillado
- Bolsa textil de polvo fácil de vaciar para trabajar sin aspirador
- Estribo en la base del cepillo para depositar la máquina y proteger la pieza de trabajo
- Cambio sencillo de las robustas cuchillas de cepillo reversibles de metal duro
- Arranque suave y protección contra sobrecarga, para una larga vida útil del motor y del engranaje

Componentes del sistema

372 → Accesorios

72 → Baterías

Datos técnicos	Cepillo HO 26-82
Ancho de cepillo	82 mm
Profundidad de cepillado ajustable	0 - 2,6 mm
Mayor profundidad de rebaje	9 mm
Revoluciones marcha en vacío	17.000 /min
Potencia nominal absorbida	620 W
Potencia suministrada	360 W
Revoluciones bajo carga nominal	11.200 /min
Longitud de la base del cepillo	295 mm
Peso sin cable de red	2,7 kg
Longitud del cable	4 m

Suministro estándar

Nº de pedido	602682 ¹⁾
1 juego de cuchillas de cepillo reversibles	■
Tope paralelo	■
Calibre ajustador	■
Pieza de conexión de aspiración	■
Adaptador para la expulsión de virutas	■
Bolsas textiles de polvo	■
Llave hexagonal	■

¹⁾ disponible también en 120 V

Ventajas del producto

- Cepillo universal ligero, manejable para cepillar, ranurar y biselar
- Profundidad de cepillado y de rebaje de ajuste continuo
- Base del cepillo alisada con fresa de fundición a presión de aluminio con ranura en V para un biselado fácil
- Tope paralelo para una guía exacta del cepillo
- Empuñadura con superficie Softgrip antideslizante
- Posibilidad de aspiración gracias a la conexión de un aspirador universal
- Adaptador para la expulsión de virutas acodado para eliminar las virutas del cepillado
- Bolsa textil de polvo fácil de vaciar para trabajar sin aspirador
- Estribo en la base del cepillo para depositar la máquina y proteger la pieza de trabajo
- Cambio sencillo de las robustas cuchillas de cepillo reversibles de metal duro

453 → Sistemas de aspiración

Accesorios para fresadora de pintura

Cuchillas reversibles de metal duro



- Metal duro de alta calidad para una alta duración y aspecto uniforme del rectificado

Unidad de venta	Nº de pedido
4	631720000*
10	631660000*

Manguera de aspiración



Manguera de aspiración

- Con pieza de conexión bayoneta y pieza de conexión de goma (Ø interior 30 mm, Ø exterior 35 mm)
- Ø pieza de conexión: 58 mm
- Longitud de manguera: 3,5 m
- Ø manguera de aspiración: 27 mm

Nº de pedido

631938000

Accesorios para cepilladoras

Cuchilla de cepilladora reversible de metal duro



Cuchilla de cepilladora reversible de metal duro

Compuesta de 2 cuchillas de cepilladora reversibles de metal duro adecuadas para: HO 18 LTX 20-82, HO 26-82, HO 0882

Nº de pedido

630282000*



Cuchilla de cepilladora reversible de metal duro

Compuesta de 10 cuchillas de cepilladora reversibles de metal duro adecuadas para: HO 18 LTX 20-82, HO 26-82, HO 0882

Nº de pedido

630272000

Otros accesorios para cepilladoras



Bastidor para cepilladora

- Para la utilización estacionaria de la cepilladora (como cepillo planeador)
- Estribo de sujeción 627107000 para una sujeción segura del bastidor sobre una mesa de trabajo adecuado para: HO 0882

Nº de pedido

631599000*



Estribo de sujeción

- Para una sujeción segura sobre una mesa de trabajo

Nº de pedido

627107000*



Serrar

* Embalado para autoservicio

18 V



Datos técnicos

Sierra circular manual de batería
KS 18 LTX 57

Tipo de batería	Li-Ion / LiHD
Tensión de la batería	18 V
Radio de giro de/hasta	0 °/+ 50 °
Profundidad de corte ajustable	0 - 57 mm
Profundidad máx. de corte en 90°	57 mm
Profundidad máx. de corte en 45°	43 mm
Ø de la hoja de sierra x perforación	Ø 165 x 20 mm
Revoluciones marcha en vacío	4.600 /min
Máx. velocidad de corte	40 m/s
Peso (con batería)	3,7 kg

Suministro estándar

Nº de pedido	601857
Hoja de sierra circular de metal duro (18 dientes)	■
Tope paralelo	■
Llave hexagonal	■
2 baterías LiHD (18 V/8,0 Ah)	■
Cargador ASC 30-36 V »AIR COOLED«	■
Maletín MetaLoc	■
Relleno de maletín MetaLoc	■

Encontrará variantes de equipamiento en la lista de precios de Metabo y en Internet

Ventajas del producto

- Sierra circular manual ligera, con gran capacidad de arrastre para el uso universal en obras
- Placa base de aluminio utilizable directamente en carriles guía de Metabo y otros fabricantes
- El freno de marcha en inercia detiene la hoja de sierra de modo especialmente rápido aumentando la seguridad
- Cortes diagonales de ángulo preciso de hasta 50°, con práctico punto de encastre en 45°
- Posición 0° reajutable para una máxima exactitud de corte
- Indicador de corte bien visible para serrar según trazado
- Empuñadura con superficie Softgrip antideslizante para un guiado seguro
- Posibilidad de aspiración gracias a la conexión de un aspirador universal
- Baterías con indicación de la capacidad para controlar el estado de carga

Componentes del sistema

378 → Accesorios

72 → Baterías

453 → Sistemas de aspiración



Datos técnicos

Sierra circular manual
KS 55

Potencia nominal absorbida	1.200 W	1.200 W
Potencia suministrada	670 W	670 W
Profundidad máx. de corte en 90°	55 mm	55 mm
Profundidad máx. de corte en 45°	39 mm	39 mm
Ø de la hoja de sierra x perforación	Ø 160 x 20 mm	Ø 160 x 20 mm
Radio de giro de/hasta	0 °/+ 47 °	0 °/+ 47 °
Revoluciones marcha en vacío	5.600 /min	5.600 /min
Revoluciones bajo carga nominal	4.400 /min	4.400 /min
Máx. velocidad de corte	47 m/s	47 m/s
Par de giro	5 Nm	5 Nm
Peso sin cable de red	4 kg	4 kg
Longitud del cable	4 m	4 m

Suministro estándar

Nº de pedido	600855	600955
Hoja de sierra circular de metal duro (18 dientes)	■	■
Tope paralelo	■	■
Pieza de conexión de aspiración	■	■
Llave hexagonal	■	■

Encontrará variantes de equipamiento en la lista de precios de Metabo y en Internet

Ventajas del producto

- Sierra circular manual compacta, ligera para el uso universal en obras
- Robusta sierra circular manual, se puede colocar directamente en los carriles guía de Metabo o carriles de otros fabricantes
- Placa guía ligera de fundición a presión de aluminio
- Ajuste fino de la máquina sin herramientas al colocarla en el carril guía
- Área de empuñadura con superficie Softgrip antideslizante
- Indicador de corte bien visible para serrar según trazado
- Posición 0° reajutable para una máxima exactitud de corte
- Posibilidad de aspiración gracias a la conexión de un aspirador universal

Componentes del sistema

378 → Accesorios

453 → Sistemas de aspiración



Datos técnicos	Sierra circular manual y de inmersión KSE 55 Vario Plus
Potencia nominal absorbida	1.200 W
Potencia suministrada	700 W
Profundidad máx. de corte en 90°	55 mm
Profundidad máx. de corte en 45°	40 mm
Ø de la hoja de sierra x perforación	Ø 160 x 20 mm
Radio de giro de/hasta	0 °/+ 45 °
Revoluciones marcha en vacío	2.000 - 5.200 /min
Revoluciones bajo carga nominal	5.200 /min
Máx. velocidad de corte	44 m/s
Par de giro	5 Nm
Peso sin cable de red	3,7 kg
Longitud del cable	4 m

Suministro estándar

Nº de pedido	601204
Hoja de sierra circular de metal duro (42 dientes)	■
Tope paralelo	■
Pieza de conexión de aspiración	■
Llave hexagonal	■

Encontrará variantes de equipamiento en la lista de precios de Metabo y en Internet

Ventajas del producto

- Sierra circular manual y de inmersión combinada - dos funciones de pleno valor en una máquina
- Embrague de seguridad S-automatic de Metabo: desacoplamiento mecánico del accionamiento cuando se bloquea la hoja de sierra para un trabajo seguro
- Cambio cómodo de la hoja de sierra gracias al bloqueo simultáneo de la cubierta pendular y del husillo
- Especialmente ligera gracias a la carcasa de la sierra y la placa guía de fundición a presión de magnesio
- Área de empuñadura con superficie Softgrip antideslizante
- Es posible serrar cerca de la pared
- El tope paralelo de aluminio de doble guiado, preciso facilita los cortes a medida
- Indicador de corte bien visible para serrar según trazado
- Posición 0° reajutable para una máxima exactitud de corte
- Electrónica de onda plena Vario-Tacho-Constamatic (VTC) para trabajar con revoluciones adecuadas al material que permanecen constantes bajo carga
- Protección contra sobrecarga: protege el motor contra sobrecalentamiento
- Posibilidad de aspiración gracias a la conexión de un aspirador universal
- Eyección de virutas manejable gracias a la boquilla de aspiración girable
- Escobillas de carbón autodesconectantes para proteger el motor
- Ajuste fino de la máquina sin herramientas al colocarla en el carril guía

Componentes del sistema

378 ➔ Accesorios

453 ➔ Sistemas de aspiración



Datos técnicos	Sierra circular manual KS 66	Sierra circular manual KS 66 Plus	Sierra circular manual KSE 68 Plus
Potencia nominal absorbida	1.400 W	1.400 W	1.600 W
Potencia suministrada	800 W	800 W	850 W
Profundidad máx. de corte en 90°	66 mm	66 mm	68 mm
Profundidad máx. de corte en 45°	47 mm	47 mm	48 mm
Ø de la hoja de sierra x perforación	Ø 190 x 30 mm	Ø 190 x 30 mm	Ø 190 x 30 mm
Radio de giro de/hasta	0 °/+ 45 °	0 °/+ 45 °	0 °/+ 45 °
Revoluciones marcha en vacío	4.200 /min	4.200 /min	2.000 - 4.200 /min
Revoluciones bajo carga nominal	3.200 /min	3.200 /min	4.200 /min
Máx. velocidad de corte	42 m/s	42 m/s	42 m/s
Par de giro	9 Nm	9 Nm	11 Nm
Peso sin cable de red	5,5 kg	5,5 kg	5,6 kg
Longitud del cable	4 m	4 m	4 m

Suministro estándar

Nº de pedido	600542 ¹⁾	600544	600545
Hoja de sierra circular fina de metal duro (14 dientes)	■	■	■
Tope paralelo	■		
Tope paralelo de aluminio		■	■
Llave hexagonal	■	■	■

Encontrará variantes de equipamiento en la lista de precios de Metabo y en Internet
¹⁾ disponible también en 120 V

Ventajas del producto

- Cortes precisos con carril guía y el adaptador adecuado (accesorios)
- Freno de marcha en inercia para una mayor seguridad gracias a la detención de la hoja de sierra rápida
- Electrónica de onda plena Vario-Tacho-Constamatic (VTC) para trabajar con revoluciones adecuadas al material que permanecen constantes bajo carga
- Protección contra sobrecarga: protege el motor contra sobrecalentamiento
- Placa guía estable de fundición a presión de magnesio
- Área de empuñadura con superficie Softgrip antideslizante
- Ajuste fino de la máquina sin herramientas al colocarla en el carril guía
- Embrague de seguridad S-automatic de Metabo: desacoplamiento mecánico del accionamiento cuando se bloquea la hoja de sierra para un trabajo seguro
- Indicador de corte bien visible para serrar según trazado
- Posición 0° reajutable para una máxima exactitud de corte
- Sistema de lubricación para una larga vida útil del engranaje
- Posibilidad de aspiración gracias a la conexión de un aspirador universal
- Eyección de virutas manejable gracias a la boquilla de aspiración girable
- Escobillas de carbón autodesconectantes para proteger el motor

Componentes del sistema

378 ➔ Accesorios

453 ➔ Sistemas de aspiración

Hojas para sierras circulares: alta durabilidad y cortes precisos, limpios.

Logrará los mejores resultados de serrado con un sistema coordinado de sierra circular y hoja de sierra de calidad. Las hojas para sierras circulares de metal duro de Metabo le ofrecen cortes precisos y limpios gracias a las ranuras de expansión mecanizadas por láser y los dientes MD rectificados. Son fabricadas de acuerdo a las especificaciones de calidad de Metabo, garantizando así los mejores resultados de trabajo en sistema con nuestras máquinas. Así, los productos de calidad ofrecen una larga vida útil y le ahorran dinero.



Perfiles de aplicación de las hojas para sierras circulares Metabo

Hojas principales cortadas por láser
son ventajosas frente a las hojas de sierra punzonadas gracias a su alta precisión de excentricidad axial y concentricidad para cortes exactos.

Ranuras de expansión cortadas por láser
garantizan una suavidad de marcha silenciosa y de pocas vibraciones.

Muy alta duración
se logra gracias a la utilización de metales duros puros.

Vida útil excepcionalmente larga
debido a la posibilidad de reafilarlas más de una decena de veces.

Nuestro programa completo está estructurado de manera clara.
Dividimos en **power cut**, **precision cut** y **multi cut**. Así encontrará rápidamente la hoja de sierra ideal.

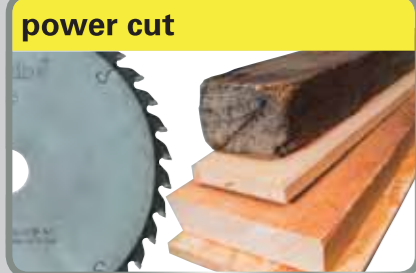

- Para recortes bastos y semifinos rápidos con avance rápido y escasa demanda de potencia
- Buenos resultados en cortes longitudinales en madera maciza
- En parte adecuadas para cortar madera de construcción con clavos y restos de hormigón
- En madera recubierta u otros materiales compuestos sólo es posible una calidad de corte basta



- Gama de aplicaciones muy amplia en el tratamiento de la madera
- Para resultados muy buenos y limpios de cortes longitudinales y transversales en madera blanda y dura
- Apropriadas para madera maciza y laminada, planchas de virutas en bruto, revestidas o enchapadas, MDF, materiales compuestos
- Necesita una potencia más elevada de la sierra circular

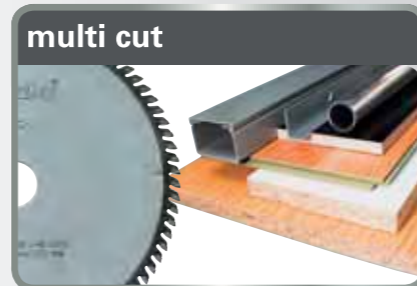

- De uso universal en materiales exigentes
- Para las máx. exigencias en la calidad de corte, p.ej., laminado, perfiles plásticos, de aluminio, de cobre, de latón
- Ideal para numerosas aplicaciones en obras interiores
- Resultados de corte perfectos incluso en cortes transversales en madera maciza, planchas de virutas en bruto, revestidas o enchapadas, MDF
- Necesita una potencia elevada de la sierra circular
- Avance de la sierra relativamente lento

Características técnicas de las hojas para sierras circulares

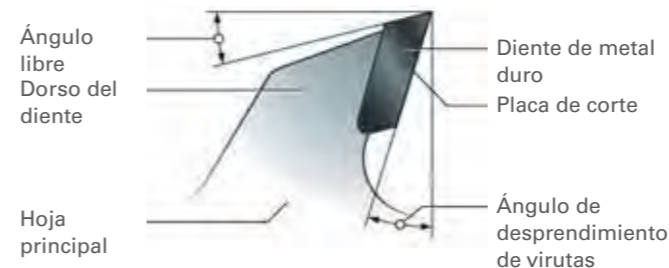

El ángulo de desprendimiento de virutas
El ángulo de desprendimiento de virutas tiene influencia sobre la calidad del corte, la potencia de avance y de corte. Siempre está en relación con los ángulos de entrada y de salida deseados de la pieza de trabajo.

El tamaño del ángulo de desprendimiento de virutas depende:

- del material a tratar (ángulo de desprendimiento de virutas decreciente: madera blanda - madera dura - materiales de virutas - metales NF)
- de la calidad de corte exigida en uno o en ambos bordes



Ángulo de desprendimiento de virutas positivo y negativo
Ángulo de desprendim. de virutas positivo:

- Fácil desprendimiento de virutas - corte rápido
- Fuerzas de corte en dirección a la mesa de la máquina (sierra circular manual)
- Borde de la pieza de trabajo limpio en la parte inferior, sin protec.contr.astillas en la parte super. impuro

Ángulo de desprendimiento de virutas negativo:

- Desprendimiento de virutas más duro - mayor fuerza de corte
- Fuerzas de corte en dirección al soporte de la pieza de trabajo (con ingletadoras)
- Borde de la pieza de trabajo en la parte superior mejor que en la parte inferior



El ángulo libre
Si el ángulo libre es insuficiente, no es posible un arranque de virutas del siguiente diente. Los ángulos libres grandes hacen posible grandes arranques de virutas. Esto es necesario para avances grandes.



Ángulo de entrada y salida en la pieza de trabajo
En la mayoría de los casos, el ángulo de salida es desventajoso en relación al ángulo de entrada. Por este motivo, el "lado bueno" debería posicionarse a la inversa.

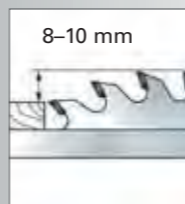

Saliente de la hoja de sierra
Con el saliente progresivo de la hoja de sierra, disminuye cada vez más la calidad en el lado de la salida. Sin embargo, en el lado de la entrada, tampoco mejora debido a la falta de un efecto guía. La saliente óptima de la hoja de sierra está entre aprox. 8 y 10 mm.

Grosor de la hoja principal

- Las hojas más delgadas son adecuadas para materiales más delgados y necesitan menos potencia. Ideal para aplicaciones de batería.
- Las hojas más gruesas son especialmente estables y, por lo tanto, adecuadas para cortes precisos en materiales más gruesos en sierras de potencia elevada.

Formas del diente de las hojas para sierras circulares



- Diente intercambiable DI**
- Cortes especialmente limpios en todas las maderas blandas y duras, derivados de la madera, laminados y plásticos
 - Fácil de afilar
 - Con ángulo de desprendimiento de virutas negativo: empleo en ingletadoras



- Diente plano DP**
- Óptimo para cortes longitudinales rápidos y bastos en madera maciza
 - Reparación sencilla



- Diente plano/trapezoidal DP/DT**
- Ideal para perfiles de aluminio, cobre, latón, plástico, planchas de virutas, de MDF y otros derivados de la madera
 - Recortes a medida muy limpios
 - Con ángulo de desprendimiento de virutas negativo: empleo en ingletadoras



- Diente plano biselado DP/DT**
- Uso principalmente en sierras circulares de mesa para obras y de mesa, pero también en sierras circulares manuales potentes
 - Especialmente adecuado para madera de construcción, tablas de encofrado (incluso con clavos y restos de hormigón), planchas de virutas
 - Dientes extremadamente robustos



- Diente isóscele / hueco DI/DH**
- Óptimo para materiales en planchas recubiertas por ambos lados
 - Cantos de corte muy limpios y sin desgarrar



- Diente en punta SP/NV, diente de lobo KV**
- Uso en sierras circulares de mesa para obras y sierras para leña o sierras circulares de mesa potentes
 - Forma del diente en hojas para sierras circulares de CrV (acero al cromo vanadio)

Denominación de las hojas para sierras circulares

Ejemplo:

HW/CT 250 x 2,8/2,0 x 30; Z-80 DP/DT 5° neg; 2 NL

HW/CT = wolframio de metal duro/Carbide Tipped

Otras denominaciones de materiales:

- CV = acero al cromo vanadio
- 250 = diámetro mm
- 2,8 = ancho de corte mm
- 2,0 = grosor del cuerpo básico mm
- 30 = diámetro de la perforación
- Z=80 = número de dientes
- FZ/TZ = forma del diente plano-trapezoidal
- 5° neg. = ángulo de desprendimiento de virutas negativo:
- 2 NL = alojamiento de orificio secundario

¿Qué hoja para sierra circular para qué máquina?

	Ø	Ø Bo		Ø	Ø Bo
AEG					
KS 55-2	165	20			
KS 66-2	190	30			
PS 216 L	216	30			
TS 250 K; PS 254 L	254	30			
PS 305 DG	305	30			
Alko					
Pro 250 GK	250	20			
Pro-X, Holzmeister H/S/NHS, Hobby, Basic, HS/3/4	315	30			
W 450/500	450	30			
W 50 Profil	500	30			
RM 60, W 60	600	30			
RM 70, R Z70, TWM 70, TWZ 70, W 70	700	30			
Atika					
KGSZ 210;	210	30			
Toptronic, PTK 250 S	250	30			
KGSZ 305	305	30			
ATK 315H, BTA 90, HAT 315, HT 315	315	30			
ABH 400, ABK 400	400	30			
BTK 400; BTH 400	400	30			
BTK 450; BTH 450; BTU 450	450	30			
ABH 450, ABK 450, ATU, BWK 450	450	30			
ABH 500, ABK 500, BWK 500	500	30			
BTK 500; BTH 500	500	30			
BWK 600	600	30			
T 250 N, TK 250	250	30			
T 250 ECO	250	30			
Atlas Copco					
SGS 66 Q	190	30			
K 66 SE	190	30			
HK 75	210	30			
K 55 S	160	20			
MS 3 C	250	30			
MS 305 DB	305	30			
Avola					
LH 315, TZV 315	315	30			
ZB 400, ZBV 400	400	30			
ZB 450, ZBV 450, IC 450	450	30			
ZB 500, ZBV 550	500	30			
KWK 600, RK 600	600	30			
KWK 700	700	30			
TZH 350	350	30			
BGU					
WK 600 W, KS 600	600	30			
WK 600/B	600	30			
WK 780 W, KS 700	700	30			
WK 700 Z; WTK 710 EZ	700	30			
RK 775, WK 700					
Bosch					
PKS 55A	160	20			
GKT 55 GCE; GKS 18V-57 G	165	20			
GKS 190	190	30			
GKS 55/55 CE (neu)	190	30			
PKS 66	190	30			
GKS 65/65 GCE/66/66 CE/68 BC	190	30			
GKS 75 S	210	30			
GCM 800 SJ/8 SDE/8 SJL	216	30			
PCM 8	216	30			
GKS 85 S	230	30			
GCM 10 S/SD	254	30			
PTS 10	254	30			
GTS 10 J/ XC	254	30			
GCM 12, 12 GDL/SDE/JL	305	30			
GTM 12 JL	305	30			

	Ø	Ø Bo		Ø	Ø Bo
DeWalt					
DW 351	152	20			
DC930KA/KB	165	20			
DWS 520 K/ KR, DCS 931N/NT, DWE 550, DCS 520NT/T2	165	20			
D23650, DW 365/65/2365K, DWE575K, DWE576K	190	30			
DCS 575 T2/NT, DCS 576 T2/NT	190	30			
DCS 7485	210	30			
DW 700/701/707/712/770/771/777	216	30			
DCS 777 T2/N, DWS 773/774/777	216	30			
DW 383, D 23700	235	30			
DW125/1251/150/1501/1503/250/252/320/702/703/710/717/717XPS/720/742/743/743N/744/745/746/S778/744XP/745,DWS778	250	30			
DCS 778 T2/N	250	30			
1875, 2151, 2154, 2155, 1635-3L/4L, 21553 3L, DW1370/160DS/305/8001/8002/8003	300	30			
DCS 778 T2/N	250	30			
1875, 2151, 2154, 2155, 1635-3L/4L, 21553 3L, DW1370/160DS/305/8001/8002/8003	300	30			
142 DS, 160 DS, 1635, DW 810	300	30			
DW 721/721KN/722/725/726/8101/8012/8103	300	30			
DW704/705/706/708/716/716 E/718, D27105/27107/27107XPS/27111/27112/27113, DWS780	305	30			
DHS 780 T2A	305	30			
D27400	315	30			
DW1420S/1600S/729KN	350	30			
C14,1635, 6L, 2155, 6	400	30			
163546+62, 2155-4+6, C	400	30			
6K/L, BK, DA 1635	500	30			
Festool					
AP 553, ATF 55 FS, AT 55 EFS/55 EB	160	20			
AP 55/55 E/55 EB	160	20			
ATF 55/55 E/55 EB, TS 55/55 RQ-Plus, TSC 55 Li REB-Basic	160	20			
HK 55 EBO-Plus, HKC 55 EB Li-Basic	160	20			
AT 65/65 E	190	30			
AT 65 FS, ATF 65 B/65 E, AT 66	190	30			
AP 65/65 E/65 EB	190	30			
TS 75/75 EBO	210	30			
Symetric SYM 70/SYM 70 E	216	30			
HK 85 EB	230	30			
HK 132 E	350	30			
Güde					
GKS 190	190	30			
GKS 1100 P, KT 210, GUKS	210	30			
GKS 210 A	210	30			
GWS 600 EC	220	30			
GTKS 315	315	30			
QWS 600	600	30			
GWS 700	700	30			
GWS 700 EC	700	30			
GTKS 2200	315	30			
GKS 250 L, TK 2400, TKGS 1800	250	20			
GFO 1801	254	20			
GFO 1401	216	30			
Hitachi					
C6DA, FC6DA	160	20			
C6MEY	165	20			
C6 BUM/U3	165	30			

	Ø	Ø Bo		Ø	Ø Bo
FC7SA, PSM-7, PSU-7	190	30			
C 7BU2/7U2/7MFA	190	30			
C7 BU3/BUM/U3	190	30			
C7U2, C7BU2	190	30			
C8U/FA, PSM-8, PSU-8	210	30			
C8FC, CSU, CU8	210	30			
C8FAFC/FS, C 8FSHE	216	30			
C 12 LCH, C 12 YA/YB, C 12 LSH	305	30			
C12 RSH2	305	30			
PSU13	315	30			
Holz-Her					
1420, 2107, 2108, HKU264/50/550	160	20			
2103, 2104, 2105, 2106, AP 55 EB, ATF 55 EB	160	20			
2114, 2116, 2117, 2118, 2119, 2126, 2127, 2269, 282, 2214, DERBY, T65E	190	30			
2117, 2119, AP 65 EB, AT 65 EB	190	30			
2264, 2267, 2279, 2284, PKS267/284	210	30			
2120	230	30			
2294	230	30			
HKD85/275, PKS1210/1211/1212/1213/1214/1215/1220/5275/275	300	30			
HKS130/150/176/276	350	30			
HKS87K, HKS277/2137	400	30			
Mafell					
A 55, B 55, FU 55, KSS 400, KSS 330, MKS 55, MS 55, MT 55, PS 52/5 S, X 55, XE 55, KST 55, KSS 400/400 36V, PS 3100 SE	160	20			
KSP 55/55 F, KST 55	160	20			
KS 320, PSS 3100	160	20			
KSS 50/K55	168	20			
KSP 65 F, MKS 65	190	30			
ERIKA 60, KS 65, MS 65	190	30			
MKS 75/85 S, MS 75	210	30			
KSP 85/85 F	230	30			
ERIKA 85 L, MKS 85 S, MS 85, ERIKA 85 Ec	250	30			
BIBER, BIBEREX, FS 85, MKS 105/105 E, MONIKA, TFK 85/8	315	30			
BSK 4/5/6, MKS 125, SF 32	350	30			
AZB, BK 3, FKB 150, FS 130 K/130 S, TD 3, TDH 4, TK 150, VKS 130/160, BSK 4	400	30			
THD 425, TFS 1305	400	30			
BK 4, BKV 4, BKS 5/6, FSG 165 K, MKS 185 E, TDH 450/5, FSG 200/240 K	450	30			
170, BKV5	500	30			
FSG 240, TSG 240	600	30			
Makita					
DCS551Y1J	150	20			
DCS 551 RTJ	150	20			
5600 BR/NB/RDW, SR 1600	160	20			
5603 R	165	20			
5604 R	165	20			
5017 RKB	165	30			
DHS 630 RTJ/Y1J/ 680 RTJ/Y1J/ Z, DSP 600 ZJ, DLS 600 Z, HS 6101 J/ J1, SP6000 J1/SP1	165	20			
3501, 5800 RB	190	20			
LS0714FB, DLS713RME/DLS713Z/DLS714Z	190	20			
DLS 713 RTE	190	20			
5017 R, 5017RKB	190	30			
5704 R, 5704RJ	190	30			
Milwaukee					
M18 FMCS;	150	20			
CS 55	160	20			
SCS 65 Q	190	30			
M18 CCS66	190	30			
CS 75	210	30			
MS 216 SB	216	30			
M18 SMS216	216	30			
MS 3 C, MS 305 DB	250	20			
F18 FMS 254	254	30			
MS 305 DB	305	30			
Scheppach					
HM 80L/LXU, HS 80	210	30			
HM 80MP	216	30			
HS100	250	30			
HM 100 LU, LXU, T	254	30			
TK 1685 Magnum, TS 4000, Duo 7.0, Bestcombi 7.0	300	30			
Capas 3, Capas 7.0	305	30			
HM 120L	305	30			
Forsato XL/XXL, TS 315, TK, TKH, TKU, TS 4010, Tisa 5.0	315	30			
TS 310, HS 120	315	30			
BSH 500/400	400	30			
BS 500, BSH 500, WS 500	500	30			
KE 6/60/6011, KH 6/60, KW 60/6011/611	600	30			
KD 2700, KE 70/70 M, KEZ 700, KH 70, KW 2700/70/70 M, KWZ 7/700	700	30			
Wox d700s	700	30			
Precisa 6.0	315	30			
Forsa 4.0/6.0, 8.0/9.0	315	30			
Structo 5.0/7.0	500	30			
Capas 5.0	254	30			
SKIL					
1873, 1131	210	30			
1524 H, 1526 H, 1873 H	210	30			
1866 H, 1886 H	230	30			
1525 H, 1985 U, 1986 U	235	30			
1899 H	250	30			
Protool					
CSP 55/56	160	20			
CSP 68	190	30			
CSP 132	350	30			

Ø Diámetro en mm
Ø Bo Diámetro de la perforación en mm

Hojas para sierras circulares »power cut«

Hojas para sierras circulares para sierras circulares manuales



Hojas para sierras circulares de cromo vanadio

- Para recortes bastos y semifinos con avance rápido y escasa demanda de potencia
- Buenos resultados en cortes longitudinales en madera maciza
- En parte adecuadas para cortar madera de construcción con clavos y restos de hormigón
- En madera recubierta u otros materiales compuestos sólo es posible una calidad de corte basta

Diámetro x ancho de corte x perforación mm	Material	Número de dientes	Forma del diente	Grosor de la hoja principal mm	Ángulo de desprendimiento de virutas	adecuada para	Nº de pedido
315 x 1,8 x 30	CV	56	KV	1,8		TKHS 315	628100000
315 x 1,8 x 30	CV	80	NV	1,8		TKHS 315	628101000
350 x 1,8 x 30	CV	56	NV	1,8		TK 350 hasta 1983	628102000
400 x 2 x 30	CV	56	KV	2		BKS 400 Plus	628105000
500 x 2,5 x 30	CV	56	KV	2,5		BW 500 hasta 1998	628108000
600 x 2,8 x 30	CV	56	KV	2,8		BW 600	628109000
700 x 2,8 x 30	CV	56	KV	2,8		BW 750 / BW 700 hasta 1993	628110000
450 x 2,2 x 30	CV	56	WZ	2,2		BKS 450 Plus / BKH 450 Plus	628094000

Hojas para sierras circulares »precision cut«

Hojas para sierras circulares para sierras circulares manuales



- Gama de aplicaciones muy amplia en el tratamiento de la madera
- Para resultados muy buenos y limpios de cortes longitudinales y transversales en madera blanda y dura
- Apropriadas para madera maciza y laminada, planchas de virutas en bruto, revestidas o enchapadas, MDF, materiales compuestos
- Necesita una potencia más elevada de la sierra circular

Diámetro x ancho de corte x perforación mm	Material	Número de dientes	Forma del diente	Grosor de la hoja principal mm	Ángulo de desprendimiento de virutas	adecuada para	Nº de pedido
160 x 1,6 x 20 / 16	HW/CT	24	WZ	1,1	22°	KSAP 18, KSA 18 LTX	628030000*
160 x 2,2 x 20	HW/CT	24	WZ	1,4	20°	KS 54 / KSE 55 Plus / KSE 55 Vario Plus / KS 55 / KS 55 FS	628031000*
167 x 2,4 x 20	HW/CT	20	WZ	1,6	20°	Ks 1155 S	628032000*
167 x 2,4 x 20	HW/CT	40	WZ	1,6	10°	Ks 1155 S	628033000*
190 x 2,6 x 20	HW/CT	48	WZ	1,8	10°	Ks 1266 S / Ks 1468 S	628034000*
190 x 2,2 x 30	HW/CT	48	WZ	1,4	15°	KS 66 / KS 66 Plus / KSE 68 Plus	628035000*
210 x 2,6 x 30	HW/CT	56	WZ	1,8	10°	Ks E 1678 S-Signal	628040000*
230 x 2,6 x 30	HW/CT	56	WZ	1,8	15°	KS 85	628044000*

Hojas para sierras circulares para sierras circulares semiestacionarias / estacionarias



- Gama de aplicaciones muy amplia en el tratamiento de la madera
- Para resultados muy buenos y limpios de cortes longitudinales y transversales en madera blanda y dura
- Apropriadas para madera maciza y laminada, planchas de virutas en bruto, revestidas o enchapadas, MDF, materiales compuestos
- Necesita una potencia más elevada de la sierra circular
- Alojamiento de perforación secundario en hojas para sierras circulares con Ø 216, 250, 254 y más de 300 mm

Diámetro x ancho de corte x perforación mm	Material	Número de dientes	Forma del diente	Grosor de la hoja principal mm	Ángulo de desprendimiento de virutas	adecuada para	Nº de pedido
210 x 2,4 x 30	HW/CT	30	WZ	1,6	22°	PK 200 / UK 220	628036000*
210 x 2,4 x 30	HW/CT	40	WZ	1,8	3°	KS 210 / KGS 255 / PK 200 / UK 220	628037000*
210 x 2,8 x 30	HW/CT	42	FZ/TZ	1,8	1° neg.	KS 210 / KGS 255 / PK 200 / UK 220	628038000*
210 x 2,4 x 30	HW/CT	42	WZ	1,6	22°	PK 200 / UK 220	628039000*
216 x 2,4 x 30	HW/CT	48	WZ	1,8	5° neg.	KS 216 M LaserCut / KGS 216 M / KGS 216 Plus / KGSV 216 M / KGSV 72 Xact / KGSV 72 Xact SYM	628041000*

Diámetro x ancho de corte x perforación mm	Material	Número de dientes	Forma del diente	Grosor de la hoja principal mm	Ángulo de desprendimiento de virutas	adecuada para	Nº de pedido
220 x 2,4 x 30	HW/CT	36	WZ	1,6	10°	UK 290 / UK 333 / Secanta	628042000*
220 x 2,6 x 30	HW/CT	48	DZ/HZ	1,6	10°	UK 290 / UK 333 / Secanta	628043000*
250 x 2,8 x 30	HW/CT	34	WZ	1,8	15°	KGT 500 / KGT 501 / KGT 550, / PKU 250 / PK 255 / PKF 255 / PKF 255 V8 / Multi 260 / Multi 310	628045000*
250 x 2,8 x 30	HW/CT	42	WZ	1,8	15°	KGT 500 / KGT 501 / KGT 550, PKU 250 / PK 255 / PKF 255 / PKF 255 V8 / Multi 260 / Multi 310 / PK 250	628046000*
250 x 2,4 x 30	HW/CT	60	WZ	1,8	5° neg.	KS 250, KGS 301 / KGS 303 / KGS 331	628048000*
250 x 2,8 x 30	HW/CT	60	WZ	1,8	15°	TS 250 / PKU 250 / PK 255 / PKF 255 / PKF 255 V8 / Multi 260 / Multi 310 / PK 250	628049000*
254 x 2,4 x 30	HW/CT	40	WZ	1,6	20°	TS 254 / TK 250 / TS 36 LTX BL 254 / TS 36-18 LTX BL 254	628059000*
254 x 2,4 x 30	HW/CT	48	WZ	1,8	5° neg.	KS 254 Plus / KGS 254 M / KGS 254 Plus / KGS 254 I Plus	628221000*
254 x 2,4 x 30	HW/CT	60	WZ	1,8	5° neg.	KS 254 Plus / KGS 254 M / KGS 254 Plus / KGS 254 I Plus	628222000*
300 x 2,8 x 30	HW/CT	48	WZ	1,8	15°	PK 300 / PKV 300 G hasta 1996	628051000*
300 x 2,8 x 30	HW/CT	72	WZ	1,8	10°	PK 300 / PKV 300 G hasta 1996	628053000*
305 x 2,4 x 30	HW/CT	48	WZ	1,8	5° neg.	KS 305 Plus / KGS 305 / KS 305 M / KGS 305 M / KGT 305 M	628227000*
305 x 2,4 x 30	HW/CT	60	WZ	1,8	5° neg.	KS 305 Plus / KGS 305 / KS 305 M / KGS 305 M / KGT 305 M	628228000*
305 x 2,4 x 30	HW/CT	84	WZ	1,8	5° neg.	KS 305 Plus / KGS 305 / KS 305 M / KGS 305 M / KGT 305 M	628229000*
305 x 2,4 x 30	HW/CT	60	WZ	1,8	1,5°	KGS 305	628054000*
305 x 2,4 x 30	HW/CT	80	WZ	1,8	5°	KGS 305	628055000*
315 x 2,4 x 30	HW/CT	48	WZ	1,8	5° neg.	KGS 315 Plus / KGS 305	628224000*
315 x 2,4 x 30	HW/CT	84	WZ	1,8	5° neg.	KGS 315 Plus / KGS 305	628225000*
315 x 2,8 x 30	HW/CT	48	WZ	1,8	15°	TKHS 315	628056000*
315 x 2,8 x 30	HW/CT	48	WZ	1,8	0°	KGS 305 / KGT 300 / TKHS 315	628057000*
315 x 2,8 x 30	HW/CT	84	WZ	1,8	10°	KGT 300 / TKHS 315	628058000*

Hojas para sierras circulares »Classic«



- Gama de aplicaciones muy amplia en el tratamiento de la madera
- Para resultados muy buenos y limpios de cortes longitudinales y transversales en madera blanda y dura
- Apropriadas para madera maciza y laminada, planchas de virutas en bruto, revestidas o enchapadas, MDF, materiales compuestos

Diámetro x ancho de corte x perforación mm	Material	Número de dientes	Forma del diente	Grosor de la hoja principal mm	Ángulo de desprendimiento de virutas	adecuada para	Nº de pedido
165 x 1,8 x 20	HW/CT	18	WZ	1,2	20°	KS 18 LTX 57	628272000*
216 x 2,4 x 30	HW/CT	40	WZ	1,8	5° neg.	KS 216 M LaserCut / KGS 216 M / KGSV 216 M / KGSV 72 Xact / KGSV 72 Xact SYM	628060000*
216 x 1,8 x 30	HW/CT	40	WZ	1,2	5°	KS 18 LTX 216 / KGS 18 LTX 216	628065000*
216 x 2,4 x 30	HW/CT	30	WZ	1,6	22°	TS 216 / TS 216 Floor	628062000*
254 x 2,4 x 30	HW/CT	48	WZ	1,8	5° neg.	KGS 254 M	628061000*
305 x 2,4 x 30	HW/CT	56	WZ	1,6	5° neg.	KS 305 M / KGS 305 M / KGT 305 M	628064000*

* Embalado para autoservicio

Hojas para sierras circulares »multi cut«

Hojas para sierras circulares para sierras circulares manuales



- De uso universal en materiales exigentes
- Para las máximas exigencias a la calidad de corte, p.ej., laminado, perfiles plásticos de pared, aluminio, cobre y latón delgados
- Ideal para numerosas aplicaciones en obras interiores
- Resultados de corte perfectos incluso en cortes transversales en madera maciza, planchas de virutas en bruto, revestidas o enchapadas, MDF
- Necesita una potencia elevada de la sierra circular
- Avance de la sierra relativamente lento

Diámetro x ancho de corte x perforación mm	Material	Número de dientes	Forma del diente	Grosor de la hoja principal mm	Ángulo de desprendimiento de virutas	adecuada para	Nº de pedido
150 x 2,4 x 20	HW/CT	36	WZ	1,6	10°	Ks 0852 S	628000000*
152 x 2,4 x 20	HW/CT	54	FZ/TZ	1,6	5° neg.	Ks 0852 S	628070000*
160 x 2,2 x 20	HW/CT	30	WZ	1,4	5°	KS 54 / KSE 55 Plus / KSE 55 Vario Plus / KS 55 / KS 55 FS	628071000*
160 x 2,2 x 20	HW/CT	42	WZ	1,4	15°	KS 54 / KSE 55 Plus / KSE 55 Vario Plus / KS 55 / KS 55 FS	628072000*
160 x 2,2 x 20	HW/CT	54	FZ/TZ	1,4	8°	KS 54 / KSE 55 Plus / KSE 55 Vario Plus / KS 55 / KS 55 FS	628073000*
167 x 2,4 x 20	HW/CT	42	FZ/TZ	1,6	6° neg.	Ks 1155 S	628074000*
190 x 2,2 x 30	HW/CT	36	WZ	1,4	5°	KS 66 / KS 66 Plus / KSE 68 Plus	628075000*
190 x 2,6 x 20	HW/CT	54	FZ/TZ	1,8	5° neg.	Ks 1266 S / Ks 1468 S	628076000*
190 x 2,2 x 30	HW/CT	56	FZ/TZ	1,4	8°	KS 66 / KS 66 Plus / KSE 68 Plus	628077000*
230 x 2,6 x 30	HW/CT	60	WZ	1,8	5°	KS 85	628085000*

Hojas para sierras circulares semiestacionarias / estacionarias



- De uso universal en materiales exigentes
- Para las máximas exigencias a la calidad de corte, p.ej., laminado, perfiles plásticos de pared, aluminio, cobre y latón delgados
- Ideal para numerosas aplicaciones en obras interiores
- Resultados de corte perfectos incluso en cortes transversales en madera maciza, planchas de virutas en bruto, revestidas o enchapadas, MDF
- Necesita una potencia elevada de la sierra circular
- Avance de la sierra relativamente lento
- Alojamiento de perforación secundario en hojas para sierras circulares con Ø 216, 250, 254 y más de 300 mm (excepto 628063000)

Diámetro x ancho de corte x perforación mm	Material	Número de dientes	Forma del diente	Grosor de la hoja principal mm	Ángulo de desprendimiento de virutas	adecuada para	Nº de pedido
210 x 2,6 x 30	HW/CT	54	FZ/TZ	1,8	5° neg.	KS 210 / KGS 255 / Ks E 1678 S-Signal	628078000*
210 x 2,8 x 30	HW/CT	60	WZ	2	5° neg.	KS 210 / KGS 255 / Ks E 1678 S-Signal	628079000*
210 x 2,4 x 30	HW/CT	64	WZ	1,6	10°	PK 200 / UK 220	628081000*
210 x 2,4 x 30	HW/CT	64	FZ/TZ	1,6	5° neg.	KS 210 / KGS 255	628082000*
216 x 2,4 x 30	HW/CT	60	FZ/TZ	1,8	5° neg.	KS 216 M Lasercut / KGS 216 M / KGS 216 Plus / KGSV 216 M / KGSV 72 Xact / KGSV 72 Xact SYM	628083000*
216 x 2,4 x 30	HW/CT	64	FZ/TZ	1,6	10°	TS 216 / TS 216 Floor	628063000*
220 x 2,6 x 30	HW/CT	80	FZ/TZ	1,6	10°	UK 290 / UK 333 / Secanta	628084000*
250 x 2,8 x 30	HW/CT	80	WZ	1,8	10°	KGT 500 / KGT 501 / KGT 550 / TS 250 / PKU 250 / PK 255 / PKF 255 / PKF 255 V8 / Multi 260 / Multi 310	628087000*
250 x 2,8 x 30	HW/CT	80	FZ/TZ	2	5° neg.	KGS 301 / KGS 303 / KGS 331 / KGT 500 / KGT 501 / KGT 550 / TS 250, PKU 250 / PK 255 / PKF 255 / PKF 255 V8 / Multi 260 / Multi 310	628088000*
254 x 2,4 x 30	HW/CT	80	FZ/TZ	1,6	5°	TS 254 / TK 250 / TS 36 LTX BL 254 / TS 36-18 LTX BL 254	628093000*
254 x 2,4 x 30	HW/CT	80	FZ/TZ	1,8	5° neg.	KS 254 Plus / KGS 254 M / KGS 254 Plus / KGS 254 I Plus	628223000*
300 x 2,8 x 30	HW/CT	96	FZ/TZ	2,2	6° neg.	PK 300 / PKV 300 G hasta 1996	628090000*
305 x 2,8 x 30	HW/CT	96	FZ/TZ	2	5° neg.	KGS 305 / KS 305 Plus / KS 305 M / KGS 305 M / KGT 305 M	628091000*
315 x 2,4 x 30	HW/CT	96	FZ/TZ	1,8	5° neg.	KGS 315 Plus / KGS 305	628226000*
315 x 2,8 x 30	HW/CT	96	FZ/TZ	2	5° neg.	KGS 305	628092000*

Hojas para sierras circulares »Classic« para sierras circulares semiestacionarias / estacionarias



- De uso universal en materiales exigentes
- Para altas exigencias a la calidad de corte, p.ej., laminado, perfiles plásticos de pared, de aluminio, de cobre y de latón delgados
- Adecuado para numerosas aplicaciones en obras interiores
- Muy buenos resultados de corte, incluso en cortes transversales en madera maciza, planchas de virutas en bruto, revestidas o enchapadas, MDF
- Necesita una potencia elevada de la sierra circular
- Avance de la sierra relativamente lento

Diámetro x ancho de corte x perforación mm	Material	Número de dientes	Forma del diente	Grosor de la hoja principal mm	Ángulo de desprendimiento de virutas	adecuada para	Nº de pedido
216 x 2,4 x 30	HW/CT	60	FZ/TZ	1,8	5° neg.	KGSV 216 M / KS 216 M Lasercut / KGS 216 M / KGS 216 Plus / KGSV 72 Xact / KGSV 72 Xact SYM	628066000*





Anillos reductores para hojas para sierras circulares



	Nº de pedido
Anillo reductor ■ Ø 20 x 1,2 x 16 mm ■ Para hojas para sierras circulares con un grosor de la hoja base de 1,25 mm - máx. 1,6 mm	623545000
Anillo reductor ■ Ø 30 x 1,2 x 16 mm ■ Para hojas para sierras circulares con un grosor de la hoja base de 1,25 mm - máx. 1,6 mm	623546000
Anillo reductor ■ Ø 30 x 1,2 x 20 mm ■ Para hojas para sierras circulares con un grosor de la hoja base de 1,25 mm - máx. 1,6 mm	623547000
Anillo reductor ■ Ø 30 x 1,2 x 25 mm ■ Para hojas para sierras circulares con un grosor de la hoja base de 1,25 mm - máx. 1,6 mm	623548000
Anillo reductor ■ Ø 30 x 1,6 x 16 mm ■ Para hojas para sierras circulares con un grosor de la hoja base de 1,65 mm - máx. 2,2 mm	623549000
Anillo reductor ■ Ø 30 x 1,6 x 20 mm ■ Para hojas para sierras circulares con un grosor de la hoja base de 1,65 mm - máx. 2,2 mm	623550000*
Anillo reductor ■ Ø 30 x 1,6 x 25 mm ■ Para hojas para sierras circulares con un grosor de la hoja base de 1,65 mm - máx. 2,2 mm	623551000*

* Embalado para autoservicio

Otros accesorios para sierras circulares manuales

Carriles guía FS	
<ul style="list-style-type: none"> ■ Para un guiado seguro y recto ■ La protección contra astillas reduce el astillado al serrar ■ Revestimiento adhesivo para un agarre antideslizante, seguro, así como protección de la superficie de la pieza de trabajo ■ Con perforaciones para fijar el carril a la pieza de trabajo y para su almacenamiento suspendido ■ Extensible gracias al segundo carril guía con conector FSV (accesorio) ■ Adecuado para las sierras circulares manuales de Metabo 	
Carril guía FS 80 (disponible a partir de septiembre de 2018)	
 <p>NOVEDAD</p>	Nº de pedido 629010000*
Carril guía FS 160 (disponible a partir de septiembre de 2018)	
 <p>NOVEDAD</p>	Nº de pedido 629011000*
Carril guía FS 160 (disponible a partir de septiembre de 2018)	
 <p>NOVEDAD</p>	Nº de pedido 629011700*
Carril guía FS 250 (disponible a partir de septiembre de 2018)	
 <p>NOVEDAD</p>	Nº de pedido 629013000
Carril guía FS 310 (disponible a partir de septiembre de 2018)	
 <p>NOVEDAD</p>	Nº de pedido 629014000

Carril guía 631213	
<ul style="list-style-type: none"> ■ Perfil de aluminio estable, anodizado ■ Revestimiento antideslizante para un apoyo seguro y para proteger las piezas de trabajo contra rayaduras ■ Regleta guía ajustable sin holgura 	
Carril guía 631213	
	Nº de pedido 631213000
Conector	
 <ul style="list-style-type: none"> ■ Para el acoplamiento sin problemas de 2 carriles guía ■ Solo utilizable con carril guía 631213000 	Nº de pedido 631211000*

Accesorios para carriles guía	
 <p>NOVEDAD</p>	Nº de pedido 629021000*
 <p>NOVEDAD</p>	Nº de pedido 631031000*
 <p>NOVEDAD</p>	Nº de pedido 629026000
 <p>NOVEDAD</p>	Nº de pedido 629022000
 <p>NOVEDAD</p>	Nº de pedido 629023000*
 <p>NOVEDAD</p>	Nº de pedido 629024000*
 <p>NOVEDAD</p>	Nº de pedido 629025000*
 <p>NOVEDAD</p>	Nº de pedido 629020000
	Nº de pedido 631019000
	Nº de pedido 631020000
Codo de expulsión de virutas y manguera de aspiración	
	Nº de pedido 630924000*
	Nº de pedido 631938000

* Embalado para autoservicio

18 V

NOVEDAD



NOVEDAD



Datos técnicos	Sierra de calar de batería STAB 18 LTX 100	Sierra de calar de batería STA 18 LTX 100	Sierra de calar de batería STA 18 LTX 140
Tipo de batería	Li-Ion / LiHD	Li-Ion / LiHD	Li-Ion / LiHD
Tensión de la batería	18 V	18 V	18 V
Profundidad de corte en madera	100 mm	100 mm	140 mm
Profundidad de corte en metal NF	25 mm	25 mm	35 mm
Profundidad de corte en chapa de acero	10 mm	10 mm	10 mm
Radio de giro de/hasta	- 45 °/+ 45 °	- 45 °/+ 45 °	- 45 °/+ 45 °
Niveles de carrera pendular	4	4	4
Número de carreras marcha en vacío	0 - 2.800 /min	550 - 2.800 /min	1.000 - 3.000 /min
Peso (con batería)	2,5 kg	2,4 kg	2,8 kg

Suministro estándar

Nº de pedido	601003	601002	601405
Boquillas de aspiración	■	■	■
Cristal protector	■	■	■
Placa protectora plástico			■
Plaquetas protectoras contra el arranque de virutas	■	■	■
Hoja para sierra de calar	■	■	
Llave hexagonal	■	■	
2 baterías LiHD (18 V/4,0 Ah)	■	■	■
Cargador ASC 30-36 V »AIR COOLED«	■	■	■
Maletín profesional	■	■	■

Encontrará variantes de equipamiento en la lista de precios de Metabo y en Internet

Ventajas del producto

- Empuñadura con superficie Softgrip antideslizante
- Sierra de calar extremadamente potente con electrónica VTC para cortes rápidos en madera blanda de hasta 140 mm
- Serrar con facilidad gracias al arranque automático con aceleración automática del número de carreras
- Luz de trabajo LED integrada para iluminar el lugar de corte
- Duraderas gracias al diseño óptimo del engranaje y el motor y carcasa del engranaje de fundición a presión de aluminio
- Extremadamente cómoda gracias al tamaño pequeño de la empuñadura y la superficie Softgrip
- Serrado preciso y adecuado al material gracias al número de carreras variable, carrera pendular y guía de la hoja de sierra de colocación baja, apoyada por muelle
- Metabo Quick para cambiar la hoja de la sierra sin herramienta con expulsión automática
- La función de soplado de virutas conectable proporciona una visibilidad libre del lugar de corte
- Baterías con indicación de la capacidad para controlar el estado de carga

Componentes del sistema

391 ▶ Accesorios | 72 ▶ Baterías | 453 ▶ Sistemas de aspiración



Datos técnicos	Sierra de calar STEB 65 Quick	Sierra de calar STEB 70 Quick	Sierra de calar STEB 80 Quick	Sierra de calar STE 100 Quick
Potencia nominal absorbida	450 W	570 W	590 W	710 W
Potencia suministrada	230 W	335 W	350 W	470 W
Profundidad de corte en madera	65 mm	70 mm	80 mm	100 mm
Profundidad de corte en metal NF	18 mm	20 mm	25 mm	25 mm
Profundidad de corte en chapa de acero	6 mm	6 mm	8 mm	10 mm
Radio de giro de/hasta	- 45 °/+ 45 °	- 45 °/+ 45 °	- 45 °/+ 45 °	- 45 °/+ 45 °
Niveles de carrera pendular	4	4	4	4
Número de carreras marcha en vacío	600 - 3.000 /min	900 - 3.300 /min	900 - 3.300 /min	1.000 - 3.100 /min
Carrera de la hoja de sierra	18 mm	22 mm	22 mm	22 mm
Peso sin cable de red	1,9 kg	2 kg	2 kg	2 kg
Longitud del cable	2,5 m	2,4 m	2,4 m	4 m

Suministro estándar

Nº de pedido	601030 ¹⁾	601040	601041	601100
Boquillas de aspiración				■
Cristal protector	■	■	■	■
Plaquetas protectoras contra el arranque de virutas		■	■	
Hoja para sierra de calar madera	■			
Hoja para sierra de calar metal	■			
Llave hexagonal	■	■	■	■
Maletín profesional	■	■	■	

Encontrará variantes de equipamiento en la lista de precios de Metabo y en Internet

¹⁾ disponible también en 120 V

Ventajas del producto

- Función de soplado de virutas para una mejor vista del lugar de corte
- Sierra de calar extremadamente delgada para un manejo perfecto en cada aplicación
- Electrónica de onda plena Vario-Constamatic (VC) para trabajar con el número de carreras adecuadas al material que permanecen casi constantes bajo carga
- Metabo Quick para cambiar la hoja de sierra sin herramienta
- Empuñadura con superficie Softgrip antideslizante
- Electrónica Vario (V) para trabajar con números de carreras adecuadas al material
- Guía de la hoja de sierra baja para cortes exactos
- Metabo Quick para cambiar la hoja de la sierra sin herramienta con expulsión automática
- La función de soplado de virutas conectable proporciona una visibilidad libre del lugar de corte
- Carril guía y dispositivo guía suministrables como accesorios
- Posibilidad de aspiración gracias a la conexión de un aspirador universal

Componentes del sistema

391 ▶ Accesorios | 453 ▶ Sistemas de aspiración



Datos técnicos	Sierra de calar STE 140	Sierra de calar STEB 140	Sierra de calar STE 140 Plus	Sierra de calar STEB 140 Plus
Potencia nominal absorbida	750 W	750 W	750 W	750 W
Potencia suministrada	420 W	420 W	420 W	420 W
Profundidad de corte en madera	140 mm	140 mm	140 mm	140 mm
Profundidad de corte en metal NF	35 mm	35 mm	35 mm	35 mm
Profundidad de corte en chapa de acero	10 mm	10 mm	10 mm	10 mm
Radio de giro de/hasta	- 45 °/+ 45 °	- 45 °/+ 45 °	- 45 °/+ 45 °	- 45 °/+ 45 °
Niveles de carrera pendular	4	4	4	4
Número de carreras marcha en vacío	1.000 - 3.100 /min	1.000 - 3.100 /min	1.000 - 3.100 /min	1.000 - 3.100 /min
Carrera de la hoja de sierra	26 mm	26 mm	26 mm	26 mm
Peso sin cable de red	2,5 kg	2,5 kg	2,5 kg	2,6 kg
Longitud del cable	4 m	4 m	4 m	4 m

Suministro estándar

Nº de pedido	601401	601402 ¹⁾	601403	601404
Boquillas de aspiración			■	■
Cristal protector			■	■
Placa protectora plástico			■	■
Plaquitas protectoras contra el arranque de virutas			■	■
Llave hexagonal	■	■		
Maletín profesional			■	■

Encontrará variantes de equipamiento en la lista de precios de Metabo y en Internet
¹⁾ disponible también en 120 V

Ventajas del producto

- Extremadamente cómoda gracias al tamaño pequeño de la empuñadura y la superficie Softgrip
- Extremadamente cómoda gracias al tamaño pequeño de la empuñadura y la superficie Softgrip
- Serrar con facilidad gracias al arranque automático con aceleración automática del número de carreras
- Cortes diagonales fáciles gracias a la placa base ajustable sin herramientas con puntos de encastre
- Luz de trabajo LED activada por movimiento para iluminar el lugar de corte
- Seguro contra arranque involuntario: evita un arranque no intencionado tras un corte de corriente
- Sierra de calar extremadamente potente con electrónica VTC para cortes rápidos en madera blanda de hasta 140 mm
- Serrado preciso y adecuado al material gracias al número de carreras variable, carrera pendular y guía de la hoja de sierra de colocación baja, apoyada por muelle
- Metabo Quick para cambiar la hoja de la sierra sin herramienta con expulsión automática
- La función de soplado de virutas conectable proporciona una visibilidad libre del lugar de corte
- Electrónica de onda plena Vario-Tacho-Constamatic (VTC) para trabajar con el número de carreras adecuadas al material que permanecen constantes bajo carga
- Duraderas gracias al diseño óptimo del engranaje y el motor y carcasa del engranaje de fundición a presión de aluminio

Componentes del sistema

391 ▶ Accesorios

453 ▶ Sistemas de aspiración

Hojas para sierra de calar



Características de las hojas de sierra de calar de Metabo

Color

El color indica para qué material es más adecuada la hoja de sierra.

Amarillo	para madera
Amarillo con letras azules	para madera con clavos
Azul	para metal
Negro	para aplicaciones especiales

Material de la hoja principal

HCS	Acero al carbono: para serrar madera blanda, placas de fibra dura, plásticos
HSS	Acero rápido de alto rendimiento: adecuado para aplicaciones en metal, aluminio
BiM	Bimetal: combinación especialmente flexible de HCS y HSS. Las hojas de sierra tienen una vida útil múltiples veces mayor que HCS y HSS y han demostrado ser especialmente probadas en caso de peligro de rotura del vástago
MD	Metal duro: estas hojas de sierra especialmente potentes se emplean en acero inoxidable, plástico reforzado con fibra de vidrio, Pladur o placas de fibrocemento. Las hojas de sierra con recubrimiento de MD son adecuadas para tronzar baldosas de cerámica

Clases de calidad

Serie »classic«	Buenos resultados de trabajo con muy buena duración
Serie »professional«	Trabajo rápido, limpio y de ángulos precisos con una vida útil larga
Serie »pionier«	Rápidas a través de todos los materiales
Serie »expert«	Para aplicaciones especiales



Dientes fresados, corte libre triscado
Corte relativamente bajo, rápido avance en madera dura y blanda, aluminio, metales NF y plásticos



Dientes fresados, corte libre ondulado
Corte fino con guiado recto de la máquina en madera dura y blanda, aluminio, metales NF y plásticos



Dientes rectificadas, corte libre triscado
Corte rápido en madera dura y blanda



Dientes rectificadas, corte libre lijado con ángulo libre
Corte fino y limpio en maderas y plásticos

Formas del vástago

Las hojas para sierra de calar de Metabo se suministran con las formas de vástago corrientes, adecuadas para las sierras de calar de todos los fabricantes de renombre.

Vástago de una leva



Vástago en U



Madera

Nº de pedido (corresp. a modelo Bosch)	Hojas para sierra de calar de acero rápido														Hojas para sierra de calar de acero rápido						Hojas para sierra de calar de bimetal													
	623631000 (T 119 B)	623920000 (T 119 B)	623646000 (T 119 BO)	623632000 (T 111 C)	623633000 (T 144 D)	623921000 (T 144 D)	623649000 (T 244 D)	623960000 (T 244 D)	623678000 (T 344 D)	623603000 (T 744 D)	623651000 (T 101 AO)	623634000 (T 101 B)	623969000 (T 101 B)	623650000 (T 101 BR)	623635000 (T 101 D)	623923000 (T 101 D)	623654000 (T 301 CD)	623694000 (T 144 DP)	623679000 (T 344 DP)	623685000 (T 301 BCF)	623998000 (T 308 B)	623976000 (T 144 DF)	623933000 (T 144 DF)	623980000 (T 344 DF)	623695000 (T 101 AOF)	623948000 (T 101 AIF)	623975000 (T 101 BF)	623686000 (T 101 BRF)	623696000 (T 301 CDF)	623977000 (T 301 CLF)	623949000 (T 111 HF)	623999000 (T 308 BF)	623675000 (T 234 X)	
Material a trabajar	dientado progresivo		para cortes curvos	rápida, basta	universalmente rápida	universal, dentado progresivo rápido	para cortes curvos	dientado progresivo para cortes curvos	extra largo rápido	extra largo exactitud angular	limpio para cortes curvos	limpio	dientado progresivo limpio	dientado inverso limpio	dientado progresivo		exactitud angular extra grueso	exactitud angular extra grueso y largo	exactitud angular extra grueso	muy limpio arriba y abajo	rápido	dientado progresivo rápido	rápido extra largo	para cortes curvos limpios	limpio	limpio	dientado inverso limpio		rápido	también para metales NF	muy limpio arriba y abajo	dientado progresivo universal		
Madera blanda < 15 mm	■	■	■		■	■	■	■	■	■		■				■	■	■	■	■		■	■		■	■		■	■	■	■		□	
Madera dura > 15 mm				■	■	■	■	■	■	■		■	■	■		■	■	■	■	■		■	■		■	■		■	■	■	■		■	
Plancha de virutas / tablero de madera estratificada < 20 mm	■	■	■		■	■	■	■	■	■	□	■	■	■		■	■	■	■	■		■	■		■	■		■	■	■	■		■	
Plásticos < 20 mm	■	■	■		■	□	□	□	□	□		■	■	■		□	□	□	□	□														□
Madera para la construcción/ madera estructural < 60 mm				□																														
Placas recubiertas < 30 mm	□	□	□																															
Placas de cocina/de trabajo < 30 mm	□	□	□																															
Laminados < 20 mm	□	□	□																															
Madera + metal, madera + clavos < 60 mm																						■												

01
02
03
04
05
06
07

Metal

Nº de pedido (corresp. a modelo Bosch)	Hojas para sierra de calar de acero rápido											Hojas para sierra de calar de bimetal										BiM	HSS	BiM
	623636000 (T 118 G)	623637000 (T 118 A)	623924000 (T 118 A)	623647000 (T 218 A)	623926000 (T 218 A)	623629000 (T 318 A)	623638000 (T 118 B)	623925000 (T 118 B)	623697000 (T 318 B)	623971000 (T 118 AF)	623950000 (T 118 AF)	623978000 (T 318 AF)	623979000 (T 318 BF)	623970000 (T 118 EOF)	623973000 (T 118 BF)	623929000 (T 118 BF)	623604000 (T 718 BF)	623972000 (T 118 EF)	623676000 (T 123 X)	623639000 (T 127 D)	623648000 (T 227 D)	623974000 (T 127 DF)	623677000 (T 345 XF)	
Material a trabajar	dientado progresivo		para cortes curvos	dientado progresivo para cortes curvos	modelo largo		dientado progresivo	modelo largo		dientado progresivo		para cortes curvos		dientado progresivo	extra larga		dientado progresivo universal	rápido	para cortes curvos	rápido	dientado progresivo universal			
Chapas de acero / metales NF < 1,5 mm	■		■	■	■		■	■	■	■	■	■	■	■	■	■	■	■	■	■	■	■	■	
Tubos / perfiles < 30 mm	■	■	■	■	■		■	■	■	■	■	■	■	■	■	■	■	■	■	■	■	■	■	
Aluminio / metales NF < 15 mm																								
Materiales sándwich < 65 mm	□	□	□	□	□	■	□	□	□	□	□	□	□	□	□	□	□	□	□	□	□	□		
Plásticos < 30 mm	□	□	□	□	□		□	□	□	□	□	□	□	□	□	□	□	□	□	□	□	□	□	

↑
al serrar en aluminio usar sin falta lubricante refrigerador

↑
utilizable también para madera

Aplicaciones especiales

Nº de pedido (corresp. a modelo Bosch)	Aplicaciones especiales										
	62362000 (T 118 AHM)	62363000 (T 118 EHM)	623687000 (T 301 GHM)	623652000 (T 141 HM)	623671000 (T 341 HM)	623640000 (T 101 A)	623641000 (T 113 A)	623684000 (T 313 AMV)	623657000 (T 130 Riff)	623658000	
Material a trabajar	chapas inoxidables (Inox), metales NF		RFV/Corian	Pladur/placa de fibrocemento	Cerámica/vidrio	Plexiglás/policarbonato	Icopor/cartón/cuero/goma/moqueta	Cuchilla recta	Cuchilla ondulada	gruesa	fina
1-2 mm	■										
2-4 mm		■									
4-60 mm			■	■	■					■	■
5-50 mm				■							
5-80 mm					■						
2-20 mm										■	
< 50 mm								■	■		

Leyenda

dientado progresivo = Paso de dientes ascendente adecuado para materiales finos y gruesos

dientado inverso = cantos de corte limpios arriba, atención; desconectar la carrera pendular









■ muy apropiado
□ apropiada condicionalmente

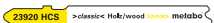

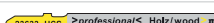







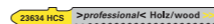

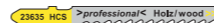
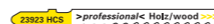
08
09
10
11
12
13
14
15

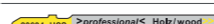
Hojas para sierras de calar

Hojas para sierra de calar con vástago de una leva

- Adecuadas para Metabo, AEG, Black & Decker, Bosch, DeWalt, Festool, Hitachi, Holz-Her, Kress, Mafell, Makita, Skil, etc.

Modelo	Material	Longitud útil mm	Grosor mm	Paso de dientes	corresp. a modelo Bosch	Unidad de venta	Nº de pedido
para madera, serie »classic« buena potencia de corte con buena duración							
 23631 HCS	Madera dura, madera blanda, planchas de virutas, tableros de madera estratificada 2-15 mm, planchas de fibra 2-15 mm, plásticos, material aislante fresadas, onduladas	HCS	51	1	2,0 mm	T 119 B	5 623631000*
 23920 HCS	Madera dura, madera blanda, planchas de virutas, tableros de madera estratificada 2-15 mm, planchas de fibra 2-15 mm, plásticos, material aislante, hoja de sierra con punta de inmersión fresadas, onduladas	HCS	66	1	1,9 - 2,3 mm/ 13-11 TPI/ progresivo	T 119 B	5 623920000*
 23646 HCS	Madera dura, madera blanda, planchas de virutas, tableros de madera estratificada 2-20 mm, planchas de fibra 2-20 mm, plásticos, material aislante, especial para cortes curvos fresadas, onduladas	HCS	51	1	2,0 mm	T 119 BO	5 25 623646000* 623605000*
 23632 HCS	Madera dura, madera blanda, plásticos 4-50 mm, para cortes bastos, rápidos fresadas, triscadas	HCS	74	1,25	3,0 mm	T 111 C	5 25 623632000* 623606000*
para madera, serie »professional« rápidas, limpias y de ángulos precisos con una vida útil larga							
 23633 HCS	Madera dura, madera blanda, planchas de virutas, tableros de madera estratificada 5-50 mm, para cortes rápidos rectificadas, triscadas	HCS	74	1,25	4,0 mm	T 144 D	3 5 25 100 623964000* 623633000* 623690000* 623712000
 23921 HCS	Madera dura, madera blanda, planchas de virutas, tableros de madera estratificada 5-50 mm, para cortes rápidos, hoja de sierra con punta de inmersión rectificadas, triscadas	HCS	74	1,25	4-5,2 mm/ 6-5 TPI/ progresivo	T 144 D	5 623921000*
 23649 HCS	Madera dura, madera blanda, planchas de viruta, tableros de madera estratificada 5-50 mm, especial para cortes curvos rectificadas, triscadas	HCS	74	1,25	4,0 mm	T 244 D	5 25 623649000* 623607000*
 23960 HCS	Madera dura, madera blanda, planchas de virutas, tableros de madera estratificada 5-50 mm, para cortes curvos, hoja de sierra con punta de inmersión rectificadas, triscadas	HCS	74	1,25	4-5,2 mm/ 6-5 TPI/ progresivo	T 244 D	5 623960000*
 23676 HCS	Madera dura, madera blanda, planchas de viruta, tableros de madera estratificada 2-15 mm, planchas de fibras, para cortes rápidos rectificadas, triscadas	HCS	126	1,25	4,0 mm	T 344 D	5 623678000*
 23653 HCS	Madera dura, madera blanda, planchas de virutas, tableros de madera estratificada, planchas de fibra, madera para la construcción, extra gruesas rectificadas, triscadas	HCS	155	1,5	4,0 mm	T 744 D	5 623603000*
 23651 HCS	Madera blanda, madera contrachapeada, plásticos 1,5-5 mm, para cortes limpios, especial para cortes curvos rectificado en ángulo libre, dentado en punta	HCS	57	1,25	1,4 mm	T 101 AO	5 25 623651000* 623624000*











Modelo	Material	Longitud útil mm	Grosor mm	Paso de dientes	corresp. a modelo Bosch	Unidad de venta	Nº de pedido
 23634 HCS	Madera dura, madera blanda, madera contrachapeada, tableros de madera estratificada, planchas de fibras, plásticos 3-30 mm, para cortes limpios rectificado en ángulo libre, dientes rectificadas	HCS	74	1,5	2,5 mm	T 101 B	3 5 25 100 623961000* 623634000* 623691000* 623703000
 23669 HCS	Madera dura, madera blanda, planchas de virutas, tableros de madera estratificada, planchas de fibra, plásticos 3-30 mm, para cortes limpios, hoja de sierra con punta de inmersión rectificado en ángulo libre, dientes rectificadas	HCS	74	1,5	2,7 mm/ 9 TPI	T 101 B	5 623969000*
 23650 HCS	Madera dura, madera blanda, planchas de virutas, tableros de madera estratificada, planchas de fibra, placas recubiertas 3-30 mm, para cortes limpios, atención: ¡desconectar la carrera pendular! rectificado con ángulo libre, dientes rectificadas, dentado inverso	HCS	74	1,5	2,5 mm	T 101 BR	5 25 623650000* 623608000*
 23635 HCS	Madera dura, madera blanda, planchas de virutas, tableros de madera estratificada 10-45 mm, planchas de fibra 10-45 mm, para cortes limpios rectificado en ángulo libre, dientes rectificadas	HCS	74	1,5	4,0 mm	T 101 D	3 5 25 100 623962000* 623635000* 623609000* 623704000
 23923 HCS	Madera dura, madera blanda, planchas de virutas, tableros de madera estratificada 10-45 mm, planchas de fibra 10-45 mm, para cortes limpios, hoja de sierra con punta de inmersión rectificado en ángulo libre, dientes rectificadas	HCS	74	1,5	4-5,2 mm/ 6-5 TPI/ progresivo	T 101 D	5 623923000*
 23654 HCS	Madera dura, madera blanda, planchas de virutas, tableros de madera estratificada 4-60 mm, planchas de fibra 4-60 mm, para cortes limpios rectificado en ángulo libre, dientes rectificadas	HCS	91	1,5	3,0 mm	T 301 CD	5 623654000*
 22684 HCS	Madera dura, madera blanda, puertas, encimeras de cocina 5-50 mm, para cortes de precisión angular, extra grueso rectificadas, triscadas	HCS	74	1,7	4,0 mm	T 144 DP	5 623694000*
 23679 HCS	Madera dura, madera blanda, planchas de virutas, tableros de madera estratificada 5-100 mm, planchas de fibra 5-100 mm, para cortes de precisión angular, especialmente gruesos rectificadas, dientes rectificadas	HCS	104	1,7	4,0 mm	T 344 DP	5 623679000*
 23685 HCS	Encimeras de cocina, madera dura 3-65 mm, madera blanda 3-65 mm, puertas, para cortes de precisión angular, extra grueso rectificado en ángulo libre, dientes rectificadas	HCS	91	1,7	2,5 mm	T 301 BCP	5 623685000*
 62398 HCS	resultados de corte perfectos a ambos lados, sin desgarros, para cortes rápidos, madera blanda, atención: ¡desconectar la carrera pendular! rectificado en ángulo libre, dientes rectificadas	HCS	93	1,5	2,2 mm	T 308 B	5 623998000*
para madera, serie »professional«, BiM rápidas, limpias y de ángulos precisos con una vida útil extremadamente larga							
 23976 BiM	Madera dura, madera blanda, placas recubiertas 5-50 mm, para cortes rápidos rectificadas, triscadas	BiM	74	1,25	4,0 mm	T 144 DF	5 623976000*
 22933 BiM	Madera dura, madera blanda, madera con clavos, placas recubiertas 5-50 mm, para cortes rápidos, hoja de sierra con punta de inmersión rectificadas, triscadas	BiM	74	1,25	4-5,2 mm/ 6-5 TPI/ progresivo	T 144 DF	5 623933000*
 23980 BiM	Madera dura, madera blanda, placas revestidas 5-100 mm, para cortes rápidos rectificadas, triscadas	BiM	126	1,25	4,0 mm	T 344 DF	5 623980000*
 23695 BiM	especiales para laminados, paneles para suelos laminados, madera dura, madera blanda, placas revestidas, madera contrachapeada, especial para cortes curvos, para cortes limpios rectificado de ángulo libre, dientes rectificadas, dentado en punta	BiM	57	1,25	1,4 mm	T 101 AOF	5 623695000*

* Embalado para autoservicio

Modelo	Material	Longitud útil mm	Grosor mm	Paso de dientes	corresp. a modelo Bosch	Unidad de venta	Nº de pedido
especial para laminados, paneles para suelos laminados, madera dura, madera blanda, placas revestidas, plásticos 2-30 mm, especial para cortes limpios rectificado de ángulo libre, dientes rectificadas, dentado en punta	BiM	74	1,25	1,7 mm	T 101 AIF	5	623948000*
Madera dura, madera blanda, paneles de suelo laminado, placas revestidas, plásticos 3-30 mm, para cortes limpios, hoja de sierra con punta de inmersión rectificado en ángulo libre, dientes rectificadas	BiM	74	1,25	2,7 mm	T 101 BF	5	623975000*
especial para laminados, paneles de suelo laminado, encimeras de cocina 3-30 mm, placas revestidas, para cortes limpios, atención: ¡desconectar la carrera pendular! rectificado con ángulo libre, dientes rectificadas, dentado inverso	BiM	74	1,25	2,5 mm	T 101 BRF	5	623686000*
Madera dura, madera blanda, placas revestidas 4-60 mm rectificado en ángulo libre, dientes rectificadas	BiM	91	1,5	3,0 mm	T 301 CDF	5	623696000*
Madera dura, madera blanda, planchas de virutas, maderas encoladas 5-80 mm, plásticos reforzados con fibra de vidrio 5-30 mm, para cortes rápidos rectificado en ángulo libre, dientes rectificadas	BiM	105	1,5	3,0 mm	T 301 CLF	5	623977000*
Madera dura, madera blanda, madera con clavos, metales NF, plásticos rectificado	BiM	90	1	2,5 mm	T 111 HF	5	623949000*
resultados de corte perfectos a ambos lados, sin desgarros, para cortes rápidos, madera dura, atención: ¡desconectar la carrera pendular! rectificado en ángulo libre, dientes rectificadas	BiM	93	1,5	2,2 mm	T 308 BF	5	623999000*
para madera, serie »pionier« rápidas y limpias en todos los grosores de madera							
Madera dura, madera blanda, planchas de virutas, tableros de madera estratificada, planchas de fibras, para cortes rápidos rectificado en ángulo libre, dientes rectificadas	HCS	91	1,5	2,0-3,0 mm, progresivo	T 234 X	5	623675000*
						25	623617000*
Universal, serie »pionier« para madera, metal, plásticos							
Madera, madera con clavos, metal, metales NF, plásticos triscada, fresada	BiM	106	1,25	2,4-5,0 mm, progresivo	T 345 XF	5	623677000*
						25	623621000*
para metal, serie »classic« buena potencia de corte con buena duración							
Chapas de acero 0,5-1,5 mm, metales NF fresadas, onduladas	HSS	66	1	0,7 mm	T 118 G	5	623636000*
						25	623693000*
Chapas de acero 1-3 mm, metales NF, fresadas, onduladas	HSS	51	1	1,2 mm	T 118 A	3	623965000*
						5	623637000*
						25	623692000*
Chapas de acero 1-3 mm, metales NF, fresadas, onduladas	HSS	66	1	1,1-1,5 mm/ 23-17 TPI/ progresivo	T 118 A	5	623924000*
Chapas de acero 1-3 mm, metales NF, especial para cortes curvos fresadas, onduladas	HSS	51	1	1,2 mm	T 218 A	5	623647000*

Modelo	Material	Longitud útil mm	Grosor mm	Paso de dientes	corresp. a modelo Bosch	Unidad de venta	Nº de pedido
Chapas de acero 1-3 mm, metales NF, especial para cortes curvos, hoja de sierra con punta de inmersión fresadas, onduladas	HSS	66	1	1,1-1,5 mm/ 23-17 TPI/ progresivo	T 218 A	5	623926000*
Chapas de acero 1-3 mm, metales NF, materiales sándwich fresadas, onduladas	HSS	106	1	1,2 mm	T 318 A	5	623629000*
						25	623623000*
Chapas de acero 2,5-6 mm, metales NF fresadas, onduladas	HSS	51	1	2,0 mm	T 118 B	5	623638000*
						25	623618000*
Chapas de acero 2,5-6 mm, metales NF fresadas, onduladas	HSS	66	1	1,9-2,3 mm/ 13-11 TPI/ progresivo	T 118 B	5	623925000*
Chapas de acero 2,5-6 mm, metales NF fresadas, onduladas	HSS	106	1	2,0 mm	T 318 B	5	623697000*
para metal, serie »professional« resistentes a roturas con larga vida útil							
Chapas de acero 1-3 mm, metales NF, fresadas, onduladas	BiM	51	1	1,2 mm	T 118 AF	5	623971000*
Chapas de acero 1-3 mm, metales NF, fresadas, onduladas	BiM	66	1	1,1-1,5 mm/ 23-17 TPI/ progresivo	T 118 AF	5	623950000*
Chapas de acero 1-3 mm, materiales sándwich 2-65 mm, metales NF, plexiglás fresadas, onduladas	BiM	106	1	1,1 mm	T 318 AF	5	623978000*
Chapas de acero 2,5-6 mm, materiales sándwich 2-65 mm, metales NF, plexiglás fresadas, onduladas	BiM	106	1	1,8 mm	T 318 BF	5	623979000*
Chapas de acero 1,5-4 mm, especial para cortes curvos fresadas, onduladas	BiM	57	1,25	1,5 mm	T 118 EOF	5	623970000*
Chapas de acero 2,5-6 mm, metales NF fresadas, onduladas	BiM	51	1	2,0 mm	T 118 BF	5	623973000*
Chapas de acero 1-3 mm, metales NF, hoja de sierra con punta de inmersión fresadas, onduladas	BiM	66	1	1,9-2,3 mm/ 13-11 TPI/ progresivo	T 118 BF	5	623929000*
Chapas de acero 2,5-6 mm, materiales sándwich 2-120 mm, metales NF, plexiglás fresadas, triscadas	BiM	150	1,25	2,0 mm	T 718 BF	5	623604000*
Chapas de acero 2-5 mm, metales NF fresadas, onduladas	BiM	50	1	1,5 mm	T 118 EF	5	623972000*

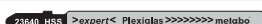
* Embalado para autoservicio



Modelo	Material	Longitud útil mm	Grosor mm	Paso de dientes	corresp. a modelo Bosch	Unidad de venta	Nº de pedido
para metal, serie »pionier« rápidas y limpias en todos los grosores de material							
							
Chapas de acero 1,5-10 mm, metales NF hasta 30 mm							
fresadas, triscadas	BiM	74	1	1,4 - 2,6 mm, progresivo	T 123 XF	5	623676000*
						25	623620000*
para aluminio y metales NF, serie »expert« especial para aluminio y metales NF							
							
Aluminio 3-15 mm, metales NF 4-20 mm, plásticos, para cortes rápidos							
fresadas, triscadas	HSS	74	1	3,0 mm	T 127 D	5	623639000*
						25	623622000*
							
Aluminio 3-15 mm, metales NF 4-20 mm, especial para cortes curvos							
fresadas, triscadas	HSS	74	1	3,0 mm	T 227 D	5	623648000*
							
Aluminio 3-15 mm, metales NF 4-20 mm, plásticos, para cortes rápidos							
fresadas, triscadas	BiM	75	1	3,0 mm	T 127 DF	5	623974000*
para acero Inox, serie »Expert« especial para acero inoxidable, Inox							
							
chapas de acero inoxidable (Inox) 1-2 mm, metales NF							
rectificado	HM	57	1	1,1 mm	T 118 AHM	3	623662000*
							
chapas inoxidables (Inox) 2-4 mm, metales NF							
rectificado	HM	57	1	1,4 mm	T 118 EHM	3	623663000*
para plásticos, serie »expert« para aplicaciones especiales, por ejemplo plásticos							
							
plásticos reforzados con fibra de vidrio, Corian 4-60 mm							
rectificado	HM	91	1,25	3,3 mm	T 301 CHM	3	623687000*
para Pladur/materiales de cemento, serie »Expert« para aplicaciones especiales, p.ej. Pladur, materiales de cemento							
							
Pladur, planchas de fibrocemento 5-50 mm, plásticos reforzados con fibra de vidrio 5-20 mm							
rectificado	HM	74	1,25	4,3 mm	T 141 HM	1	623652000*
							
Pladur, planchas de fibrocemento 5-80 mm, plásticos reforzados con fibra de vidrio 5-50 mm							
rectificado	HM	106	1,25	4,3 mm	T 341 HM	1	623688000*
						3	623671000*
para plexiglás, serie »Expert« para aplicaciones especiales, p.ej. plexiglás							
							
Plexiglás, policarbonato 2-20 mm, metales NF 2-10 mm							
rectificado en ángulo libre, dientes rectificadas	HSS	74	1,25	2,0 mm	T 101 A	5	623640000*
para materiales blandos, serie »Expert« para aplicaciones especiales, p.ej. materiales blandos, cartón							
							
Icopor, cartón, cuero, goma, moqueta hasta 50 mm							
cuchilla rectificada, recta	HCS	74	1,25		T 113 A	5	623641000*
							
Icopor, cartón, cuero, goma, moqueta hasta 50 mm							
cuchilla rectificada, ondulada	HCS	126	1		T 313 AW	3	623684000*

* Embalado para autoservicio

Modelo	Material	Longitud útil mm	Grosor mm	Paso de dientes	corresp. a modelo Bosch	Unidad de venta	Nº de pedido
para materiales cerámicos, serie »expert« para aplicaciones especiales, p.ej. materiales cerámicos							
							
Cerámica, cristal, plásticos reforzados con fibra de vidrio, fundición de hierro							
gruesa	MD, espolv.	76	0,8	-	T 130 Riff	1	623657000*
							
Cerámica, cristal, plásticos reforzados con fibra de vidrio, fundición de hierro							
finá	MD, espolv.	76	0,8	-	T 150 Riff	1	623658000*

Surtidos de hojas para sierras de calar con vástago de una leva









- Adecuadas para Metabo, AEG, Atlas Copco, Black & Decker, Bosch, DeWalt, Elu, Festool, Hitachi, Holz-Her, Kress, Mafell, Makita, Skil, etc.

	Nº de pedido
 Surtido de hojas para sierras de calar 1 ■ Para madera y metal ■ Hojas de sierra HCS/ hoja de sierra HSS Compuesto de respectivamente 1 hoja de sierra 623634000, 623633000, 623637000 Material adecuado: madera, metal Número de piezas: 3	623968000*
 Surtido de hojas de sierras de calar 2 ■ Para madera, metal y plástico ■ Hojas de sierra HCS/ hoja de sierra HSS Compuesto de respectivamente 1 hoja de sierra 623633000, 623635000, 623632000, 623631000 y 623637000 Material adecuado: madera, plásticos, metal Número de piezas: 5	623645000*
 Surtido de hojas de sierras de calar 3 ■ Para madera, metal y plástico ■ Hojas de sierra HCS/ hojas de sierra HSS Compuesto de respectivamente 2 hojas para sierra de calar 623634000, 623633000, 623646000, 623637000, 623638000 Material adecuado: madera, metal, plásticos Número de piezas: 10	623600000*
 Surtido de hojas para sierras de calar 4 ■ Para madera ■ Hojas de sierra HCS Compuesto respectivamente de 10 hojas de sierra 623633000 y 623635000 y 5 hojas de sierra 623649000 Material adecuado: madera Número de piezas: 25	623698000*

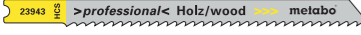
Hojas para sierra de calar con vástago universal







- Adecuadas para Black & Decker, Skil, Kress y otros

Modelo	Material	Longitud útil mm	Grosor mm	Paso de dientes	corresp. a modelo Bosch	Unidad de venta	Nº de pedido
para madera, serie »classic« buena potencia de corte con buena duración							
							
Madera dura, madera blanda, planchas de virutas, tableros de madera estratificada, planchas de fibra 5-50 mm, para cortes limpios							
fresadas, triscadas	HCS	74	1,25	3,0 mm	U 111 C	5	623945000*











Modelo	Material	Longitud útil mm	Grosor mm	Paso de dientes	corresp. a modelo Bosch	Unidad de venta	Nº de pedido
para madera, serie »professional« corte rápido/ limpio							
 >professional< Holz/wood >>> metabo							
Madera dura, madera blanda, planchas de virutas, tableros de madera estratificada, planchas de fibra 5-50 mm rectificadas, triscadas	HCS	82	1,25	4,0 mm	U 144 D	5	623944000*
 >professional< Holz/wood >>> metabo							
Madera dura, madera blanda, madera contrachapeada, planchas revestidas 1,5-15 mm, especial para cortes curvos rectificado en ángulo libre, dentado en punta	HCS	52	1,25	1,3 mm	U 1 AO	5	623936000*
 >professional< Holz/wood >>> metabo							
Madera dura, madera blanda, planchas de virutas, tableros de madera estratificada, planchas de fibra 10-45 mm, para cortes limpios rectificado en ángulo libre, dientes rectificadas	HCS	82	1,25	2,5 mm	U 101 B	5	623943000*
 >professional< Holz/wood >>> metabo							
Madera dura, madera blanda, planchas de virutas, tableros de madera estratificada, planchas de fibra 3-30 mm, para cortes limpios rectificado en ángulo libre, dientes rectificadas	HCS	82	1,25	4,0 mm	U 101 D	5	623942000*
para madera, serie »professional«, BiM rápidas con larga vida útil							
 >professional< Holz/wood >>> metabo							
Madera dura, madera blanda, planchas de virutas, tableros de madera estratificada, planchas de fibra 3-30 mm, planchas revestidas, para cortes limpios rectificado en ángulo libre, dientes rectificadas	BiM	82	1,25	2,5 mm	U 101 BF	5	623905000*
para madera, serie »pionier« rápidas y limpias en todos los grosores de madera							
 >pionier< Holz/wood >>>>>>>> metabo							
Madera dura, madera blanda, planchas de virutas, tableros de madera estratificada, planchas de fibra 2-65 mm, para cortes rápidos rectificado en ángulo libre, dientes rectificadas	HCS	90	1,5	2,0-3,0 mm, progresivo	U 234 X	5	623903000*
para madera y metal, serie »pionier« para madera, metales, plásticos							
 >pionier< Holz+Metall / wood+metal >>>>>> metabo							
Madera, madera con clavos, metal, metales NF, plásticos fresadas, triscadas	BiM	107	1,25	2,4 - 5,0 mm, progresivo	U 345 XF	5	623906000*
para metal, serie »classic« buena potencia de corte con buena duración							
 >classic< Metall/metal >>>> metabo							
Chapas de acero 0,5-1,5 mm fresadas, onduladas	HSS	52	0,8	0,7 mm	U 118 G	5	623938000*
 >classic< Metall/metal >>>> metabo							
Chapas de acero 1-3 mm fresadas, onduladas	HSS	52	0,8	1,2 mm	U 118 A	5	623941000*
 >classic< Metall/metal >>>> metabo							
Chapas de acero 2,5-6 mm fresadas, onduladas	HSS	52	1	2,0 mm	U 118 B	5	623940000*
para metal, serie »professional« resistentes a roturas con larga vida útil							
 >professional< Metall/metal >>>> metabo							
Chapas de acero 1-3 mm fresadas, onduladas	BiM	52	0,8	1,2 mm	U 118 AF	5	623907000*
 >professional< Metall/metal >>>> metabo							
Chapas de acero 2,5-6 mm fresadas, onduladas	BiM	74	0,8	2,0 mm	U 118 BF	5	623937000*
para metal, serie »pionier« rápidas y limpias en todos los grosores de material							

Modelo	Material	Longitud útil mm	Grosor mm	Paso de dientes	corresp. a modelo Bosch	Unidad de venta	Nº de pedido
 >pionier< Metall/metal >>>> metabo							
Chapas de acero 1,5-10 mm, tubos, perfiles hasta 30 mm fresadas, triscadas	BiM	74	1	1,2 - 2,6 mm, progresivo	U 123 XF	5	623909000*
para aluminio y metales NF, serie »expert« especial para aluminio y metales NF							
 >expert< Alu >>>>>>>>>> metabo							
Aluminio, metales NF 3-15 mm, tubos, perfiles hasta 30 mm fresadas, triscadas	HSS	74	1	3,0 mm	U 127 D	5	623939000*

Otros accesorios para sierras de calar

		Nº de pedido
	Placa protectora ■ Para colocar sobre la placa base de la sierra de calar ■ La placa universal de plástico para la protección de todas las superficies de las piezas de trabajo ■ Adaptador de carriles guía conectable a ambos lados, compatible con Metabo, Mafell y Bosch ■ Ayuda de inmersión revestida de goma para cortes de inmersión ■ Se pueden emplear plaquitas protectoras contra arranque de virutas adecuada para la máquina: STE 140, STE 140 Plus, STEB 140, STEB 140 Plus, STA 18 LTX 140	623595000*
	Placa protectora ■ Para colocar sobre la placa base de la sierra de calar ■ La placa protectora de fieltro de plástico impide que se rayen las superficies sensibles de las piezas de trabajo, incl. 3 fieltros de recambio ■ Adaptador de carriles guía conectable a ambos lados, compatible con Metabo, Mafell y Bosch ■ Ayuda de inmersión revestida de goma para cortes de inmersión ■ Se pueden emplear plaquitas protectoras contra arranque de virutas adecuada para la máquina: STE 140, STE 140 Plus, STEB 140, STEB 140 Plus, STA 18 LTX 140	623596000*
	Placa protectora ■ Para colocar sobre la placa base de la sierra de calar ■ La placa protectora de tejido duro de plástico (Pertinax) con una larga vida útil para madera o superficies de piezas de trabajo similares a la madera ■ Adaptador de carriles guía conectable a ambos lados, compatible con Metabo, Mafell y Bosch ■ Ayuda de inmersión revestida de goma para cortes de inmersión ■ Se pueden emplear plaquitas protectoras contra arranque de virutas adecuada para la máquina: STE 140, STE 140 Plus, STEB 140, STEB 140 Plus, STA 18 LTX 140	623597000*
	Placa protectora ■ Para colocar sobre la placa base de la sierra de calar ■ La placa protectora impide que se rayen las superficies sensibles de las piezas de trabajo adecuada para la máquina: STEB 70 Quick, STEB 80 Quick, STE 90 SCS, STE 100 SCS, STA 18 LTX, STE 100 Plus, STE 135, STE 135 Plus, STEB 135, STEB 135 Plus, STEB 65 Quick, STE 100 Quick, STA 18 LTX 100, STAB 18 LTX 100	623664000*
	Guía de círculos y paralela ■ Para serrar círculos de Ø 100 mm a Ø 360 mm y para cortes paralelos a un borde (distancia máxima del borde 210 mm) adecuada para la máquina: STE 140, STE 140 Plus, STEB 140, STEB 140 Plus, STA 18 LTX 140, STEB 65 Quick, STE 100 Quick, STA 18 LTX 100, STAB 18 LTX 100	623591000*
	Guía de círculos y paralela ■ Para serrar círculos de Ø 100 mm a Ø 360 mm y para cortes paralelos a un borde (distancia máxima del borde 210 mm) adecuada para la máquina: STE 100 Plus, STE 135, STE 135 Plus, STEB 135, STEB 135 Plus, STA 18 LTX, STEB 70 Quick, STEB 80 Quick, STE 90 SCS, STE 100 SCS	631340000*

* Embalado para autoservicio

	Nº de pedido
 <p>Carril guía 631213</p> <ul style="list-style-type: none"> ■ Perfil de aluminio estable, anodizado ■ Revestimiento antideslizante para un apoyo seguro y para proteger las piezas de trabajo contra rayaduras ■ Regleta guía ajustable sin holgura <p>adecuado para: sierras de calar, sierras circulares manuales y las fresadoras OFE 738 y Of E 1229 Signal (utilizando los accesorios correspondientes); KS 55 FS, KSE 55 Vario Plus, KS 66 Plus, KSE 68 Plus de Metabo, insertable directamente, incluso adecuado para la cubierta protectora de aspiración de cortar CED 125 Plus combinada con una amoladora angular Longitud total: 1.500 mm</p>	631213000
 <p>Dispositivo guía</p> <ul style="list-style-type: none"> ■ Para utilizar las sierras de calar conjuntamente con el carril guía 631213 <p>adecuado para la máquina: STEB 70 Quick, STEB 80 Quick, STE 90 SCS, STE 100 SCS, STE 100 Plus, STE 135, STE 135 Plus, STEB 135, STEB 135 Plus, STA 18 LTX</p>	631249000
 <p>Pieza de conexión</p> <ul style="list-style-type: none"> ■ Para el acoplamiento sin problemas de 2 carriles guía 631213 	631211000*
 <p>2 estribos de sujeción FSZ</p> <ul style="list-style-type: none"> ■ Para fijar el carril guía sobre la pieza de trabajo o sobre la mesa de trabajo 	631031000*
 <p>Varilla lubricante refrigeradora</p> <ul style="list-style-type: none"> ■ Aumento de la duración en accesorios como p.ej. brocas huecas, brocas para metal, coronas BiM, fresas u hojas de sierra 	623443000
 <p>3 plaquitas protectoras contra arranque de virutas</p> <ul style="list-style-type: none"> ■ Para serrar sin arranque de virutas con la sierra de calar <p>adecuadas para la máquina: STE 100 Plus, STE 135, STE 135 Plus, STEB 135, STEB 135 Plus</p>	623665000*
 <p>3 plaquitas protectoras contra arranque de virutas</p> <ul style="list-style-type: none"> ■ Para serrar sin arranque de virutas con la sierra de calar <p>adecuadas para la máquina: STEB 70 Quick, STEB 80 Quick, STE 90 SCS, STE 100 SCS, STA 18 LTX, ST 50 Pendix, STE 70, STE 80 Quick, STE 140, STE 140 Plus, STEB 140, STEB 140 Plus, STA 18 LTX 140, STEB 65 Quick, STE 100 Quick, STA 18 LTX 100, STAB 18 LTX 100</p>	631208000*
 <p>Juego de aspiración</p> <ul style="list-style-type: none"> ■ Juego de aspiración con extremo acanalado para una conexión segura a los aspiradores universales de Metabo con manguera de aspiración de Ø 27 mm y 35 mm. <p>adecuado para la máquina: STA 18 LTX 140</p>	623669000*
 <p>Juego de aspiración</p> <ul style="list-style-type: none"> ■ Juego de aspiración con extremo acanalado para una conexión segura a los aspiradores universales de Metabo con manguera de aspiración de Ø 27 mm y 35 mm <p>adecuado para la máquina: STE 140, STE 140 Plus, STEB 140, STEB 140 Plus</p>	623670000*
 <p>Manguera de aspiración</p> <ul style="list-style-type: none"> ■ Con pieza de conexión bayoneta y pieza de conexión de goma (Ø interior 30 mm, Ø exterior 35 mm) <p>Pieza de conexión Ø: 58 mm Longitud de manguera: 3,5 m Ø manguera de aspiración: 27 mm</p>	631938000
 <p>Manguera de aspiración</p> <ul style="list-style-type: none"> ■ Manguera de aspiración antiestática ■ Con pieza de conexión bayoneta y pieza de conexión de goma (Ø interior 30 mm, Ø exterior 35 mm) <p>Ø pieza de conexión: 58/35 mm Longitud de manguera: 3,5 m Ø manguera de aspiración: 27 mm</p>	631939000

Robustas sierras de sable: para un serrado potente.

Casi ninguna herramienta es tan versátil como una sierra de sable. En el ramo de la construcción y en la renovación, es la primera opción para cortes bastos, p.ej., para cortar a medida tubos, recortar madera y placas termoaislantes, acortar piedras de hormigón celular y mucho más. Con la SSEP 1400 MVT y el modelo más pequeño SSE 1100, Metabo ofrece dos sierras de sable especialmente robustas y potentes.





VARIO
CONSTAMATIC

Óptimo manejo
gracias a la robusta carcasa del engranaje de fundición a presión de aluminio revestida

Las **aplicaciones más exigentes** gracias al potente motor de 1.400 vatios con estabilización del número de carreras



Metabo Quick para cambiar la hoja de sierra sin herramienta

Máximo control gracias al interruptor de aceleración con función de bloqueo y rueda de ajuste para la preselección del número de carreras.



Carrera pendular de 3 niveles conectable para una óptima potencia de corte en cualquier material

VibraTech (MVT) de Metabo: equilibrio estático integrado para reducir las vibraciones

SSEP 1400 MVT



Las **sierras de sable** se pueden utilizar en los más diversos materiales, como aquí en hormigón celular, gracias a la gama de hojas de sierra universal.



Con la **SSEP 1400 MVT**, los profesionales en el ramo de la construcción y en la renovación progresan rápidamente, incluso en las aplicaciones más exigentes, gracias al potente Motor de 1.400 vatios.



La **SSE 1100** es adecuada para todas las aplicaciones estándar, tales como recortar tubos, cortar a medida madera, placas termoaislantes y mucho más.

10,8 V
18 V



Datos técnicos	Sierra de sable de batería PowerMaxx ASE	Sierra de sable de batería SSE 18 LTX Compact	Sierra de sable de batería ASE 18 LTX
Tipo de batería	Li-Ion	Li-Ion / LiHD	Li-Ion / LiHD
Tensión de la batería	10,8 V	18 V	18 V
Número de carreras marcha en vacío	0 - 3.100 /min	0 - 3.100 /min	0 - 2.700 /min
Carrera de la hoja de sierra	13 mm	13 mm	30 mm
Peso (con batería)	1,2 kg	1,9 kg	3,9 kg

Suministro estándar

Nº de pedido	602264	602266	602269
Hoja para sierra de calar para metal	■	■	
Hoja para sierras de calar para madera y metal	■	■	
Llave hexagonal			■
2 baterías Li-Power (10,8 V/2,0A h)	■		
2 baterías LiHD (18 V/4,0 Ah)		■	
2 baterías LiHD (18 V/5,5 Ah)			■
Cargador ASC 30-36 V »AIR COOLED«		■	■
Cargador LC 40	■		
Maletín profesional	■	■	■

Encontrará variantes de equipamiento en la lista de precios de Metabo y en Internet

Ventajas del producto

- Sierra ligera, extremadamente manejable para manejo con una o dos manos
- Especialmente adecuada para trabajar en lugares de difícil acceso
- Gama de aplicaciones ampliada gracias al alojamiento Quick de las hojas para sierras de sable y sierras de calar
- Tope de profundidad ajustable sin herramienta para una utilización óptima de la hoja de sierra y múltiples aplicaciones, como p.ej. cortes de inmersión
- Luz de trabajo LED integrada para una iluminación óptima del lugar de corte
- Práctica indicación de la capacidad para controlar el estado de carga de la batería
- Máquina delgada y ligera con empuñadura Softgrip para serrar cómodamente en cualquier posición de trabajo
- Robusta carcasa del engranaje de fundición a presión de aluminio, revestida para un manejo cómodo
- Hoja de sierra girable en 180° para trabajar cómodamente por encima de la cabeza
- Tope de profundidad ajustable para una utilización óptima de la hoja de sierra y múltiples aplicaciones, como p.ej. cortes de inmersión
- Baterías con indicación de la capacidad para controlar el estado de carga
- Electrónica Vario (V) para trabajar con números de carreras adecuadas al material
- Metabo Quick para cambiar la hoja de sierra sin herramienta
- Amplia gama de aplicaciones gracias a la gama de hojas de sierra de Metabo coordinado

Componentes del sistema

406 → Accesorios

72 → Baterías



Datos técnicos	Sierra de sable SSE 1100	Sierra de sable SSEP 1400 MVT
Potencia nominal absorbida	1.100 W	1.400 W
Potencia suministrada	550 W	600 W
Número de carreras marcha en vacío	0 - 2.600 /min	0 - 2.800 /min
Carrera de la hoja de sierra	28 mm	32 mm
Niveles de carrera pendular	0	3
Peso sin cable de red	3,9 kg	4,6 kg
Longitud del cable	4 m	4 m

Suministro estándar

Nº de pedido	606177	606178
Hoja de sierra madera		■
Hoja de sierra metal		■
Hoja de sierra madera+metal	■	
Maletín profesional	■	■

Ventajas del producto

- Máquina delgada con empuñadura Softgrip para un serrado cómodo en cualquier posición de trabajo
- Electrónica Vario (V) para trabajar con números de carreras adecuadas al material
- Interruptor de aceleración con función de bloqueo para el funcionamiento continuo
- Rápido avance de serrado gracias al potente motor
- Potente motor de 1400 vatios con estabilización del número de carreras para las aplicaciones más duras
- Carrera pendular de 3 niveles conectable para un rendimiento óptimo de serrado en cualquier material
- VibraTech (MVT) de Metabo: equilibrio estático integrado para reducir las vibraciones
- Electrónica de onda plena Vario-Constamatic (VC) para trabajar con el número de carreras adecuadas al material que permanecen casi constantes bajo carga
- Máximo control gracias al interruptor de aceleración con función de bloqueo y rueda de ajuste para la preselección del número de carreras.
- Luz de trabajo LED integrada para una iluminación óptima del lugar de corte
- Robusta carcasa del engranaje de fundición a presión de aluminio, revestida para un manejo cómodo
- Metabo Quick para cambiar la hoja de sierra sin herramienta
- Hoja de sierra girable en 180° para trabajar cómodamente por encima de la cabeza
- Tope de profundidad ajustable sin herramienta para una utilización óptima de la hoja de sierra y múltiples aplicaciones, como p.ej. cortes de inmersión
- Engranaje protegido contra polvo y salpicaduras
- Amplia gama de aplicaciones gracias a la gama de hojas de sierra de Metabo coordinado

Componentes del sistema

406 → Accesorios

Metal

Nº de pedido (corresp. a modelo Bosch)		631129000 (S 918 AF)	631130000 (S 918 BF)	631454000 (S 922 EF)	631493000 (S 1122 EF)	631990000 (S 422 BF)	631491000 (S 922 BF)	631494000 (S 1122 BF)	628260000 (S 925 VF)	631991000 (S 1025 VF)	628261000 (S 1125 VF)	628263000 (S 1125 VF)	631909000 (S 1025 BF)	631992000 (S 920 CF)	631993000 (S 1120 CF)	628255000 (S 926 BEF)	628256000 (S 1126 BEF)	628257000 (S 926 CHF)	631989000 (T 1126 CHF)	628258000 (S 1136 BEF)	628269000 (S 1136 CHF)	631914000 (S 123 XF)	
Material/ o aplicaciones a trabajar		Hojas para sierras de sable »flexible« < 1,0 mm				Hojas para sierras de sable »professional« > 1,0 mm grosor de hoja »premium«																	
Chapas		< 3,0 mm	■	■	■	■	□	□	□	□	□	□	□	□	□	□	□	□	□	□	□	□	■
Tubos, perfiles		< 100 mm	■	■	■	■	■	■	■	■	■	■	■	■	■	■	■	■	■	■	■	■	■
Trabajos de demolición y saneamiento		-																					

Madera

Nº de pedido (corresp. a modelo Bosch)		628241000 (S 617 K)	628242000 (S 1617 K)	628244000 (S 1111 K)	631470000 (S 644 D)	631472000 (S 1344 D)	631488000 (S 1631 L)	631913000 (S 2345 X)
Material/ o aplicaciones a trabajar		para cortes curvos rápidos, bastos	extra larga rápida, basta	rápida, basta	para cortes de inmersión	extra larga		dentado progresivo universal
Madera (seca), planchas de virutas, madera contrachapeada		< 100 mm			■			
Madera (húmeda), leña, desrames		< 100 mm	■					
Plásticos		< 100 mm			■			

Madera + metal

Nº de pedido (corresp. a modelo Bosch)		631125000 (S 1211 H)	631492000 (S 922 VF)	631495000 (S 1122 VF)	631407000 (S 1222 VF)	631932000 (S 1022 HF)	631984000 (S 611 VF)	631985000 (S 711 VF)	631986000 (S 1111 VF)	631987000 (S 1411 VF)	631925000 (S 610 DF)	631926000 (S 1110 DF)	631915000 (S 3456 XF)
Material/ o aplicaciones a trabajar		»flexible« < 1,0 mm				»professional« > 1,0 mm							
Madera, planchas de virutas		extra larga	corta		extra larga	especial para reparar paletas		para cortes curvos		extra larga	extra gruesa, robusta corta	extra gruesa, robusta larga	dentado progresivo universal
Madera con clavos/capa intermedia metálica		< 100 mm	■	■	■	■	■	■	■	■	■	■	■
Chapas		< 3,0 mm	■	■	■	■	■	■	■	■	■	■	■
Tubos/perfiles		< 100 mm	■	■	■	■	■	■	■	■	■	■	■
Plásticos/marcos de ventanas		< 100 mm	■	■	■	■	■	■	■	■	■	■	■
Reparación de paletas		-											■
Trabajos de demolición y saneamiento		-											□

Aplicaciones especiales

Nº de pedido (corresp. a modelo Bosch)		631817000 (S 518 EHM)	631818000 (S 1130 Riff)	631137000 (S 641 HM)	631146000 (S 1241 HM)	631819000 (S 2041 HM)	631144000 (S 713 AW)	631907000 (S 628 DF)	631916000 (S 1543 HM)	631917000 (S 1234 HM)	631918000 (S 2243 HM)
Material/ o aplicaciones a trabajar				corta	larga	extra larga		cortes limpios			
Chapas inoxidable (Inox)		2-4 mm	■								
Plásticos, plást.reforzad.con fibra vidrio		-	■	■	■	■					
Cartón, icopor, materiales aislantes		-					■				
Pladur		-						■			
Tubos de fundición de acero		< Ø 6"		■							
Ladrillo		< 100 mm		■	■				■		
Hormigón esponjoso, fibrocemento		< 100 mm		■							
Piedra tallada, ladrillo, hormigón con celdillas, arenisca calcárea, placas compuestas de cemento		< 150 mm							■		
		< 215 mm								■	
		< 365 mm									■

Leyenda

- dentado progresivo = Paso de dientes ascendente adecuado para materiales finos y gruesos
- muy apropiada
- apropiada condicionalmente

Hojas para sierras de sable

Las características de las hojas para sierras de sable de Metabo

Color

El color indica para qué material es más adecuada la hoja de sierra.

Amarillo	para madera
Amarillo con letras azules	para madera y metal
Azul	para metal
Azul con rojo	para metal
Negro	para aplicaciones especiales

Material de la hoja principal

HCS	Acero al carbono: para serrar madera blanda, placas de fibra dura, plásticos
HSS	Acero rápido de alto rendimiento: adecuado para aplicaciones en metal, aluminio
BiM	Bimetal: unión especialmente maleable y flexible de HCS y HSS. Las hojas de sierra tienen una vida útil múltiples veces mayor que HCS y HSS y son especialmente resistentes en caso de peligro de rotura del vástago
HM	Metal duro: estas hojas de sierra especialmente potentes se emplean en acero inoxidable, plástico reforzado con fibra de vidrio o placas de fibrocemento. Las hojas de sierra con recubrimiento de MD son adecuadas para tronzar baldosas de cerámica

Clases de calidad

Serie »classic«	Buenos resultados de trabajo con muy buena duración
Serie »flexible«	Resistentes a roturas y flexibles
Serie »professional«	Estables, trabajo preciso, para aplicaciones duras
Serie »professional premium«	Vida útil extremadamente elevada
Serie »pionier«	Rápidas a través de todos los materiales
Serie »expert«	Para aplicaciones especiales

Modelo

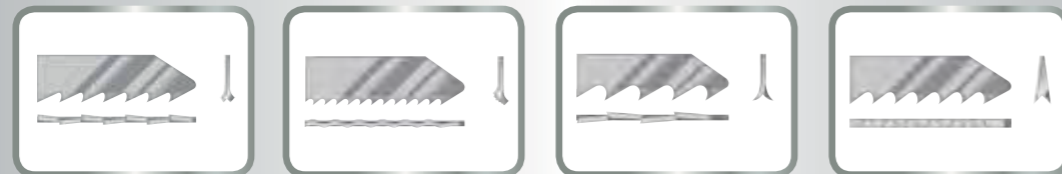

Dientes fresados, corte libre triscado
Corte relativamente bajo, rápido avance en madera dura y blanda, aluminio, metales NF y plásticos

Dientes fresados, corte libre ondulado
Corte fino con guiado recto de la máquina en madera dura y blanda, aluminio, metales NF y plásticos

Dientes rectificadas, corte libre triscado
Corte rápido en madera dura y blanda

Dientes rectificadas, corte libre lijado con ángulo libre
Corte preciso, limpio en madera y plásticos

Forma del vástago

Las hojas para sierras de sable de Metabo se suministran con el vástago universal adecuado para las sierras de sable de todos los fabricantes de renombre.

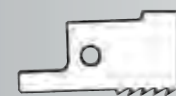

Hojas para sierras de sable con vástago universal de 1/2"

■ Adecuada para Metabo, AEG, Black & Decker, Bosch, DeWalt, Flex, Hitachi, Milwaukee, Porter Cable, Skil, etc.

para metal, serie »flexible«

A prueba de rotura, flexibles, hojas para sierras de sable grosor < 1,0 mm

Modelo	Realización del material	Longitud total mm	Grosor mm	Paso de dientes	corresp. a modelo Bosch	Unidad de venta	Nº de pedido
Chapas 1-3 mm, perfiles 5-100 mm ondulada, fresada	BiM	150	0,9	1 mm/ 24 TPI	S 918 AF	2	631129000*
Chapas 2-8 mm, tubos, perfiles 10-100 mm ondulada, fresada	BiM	150	0,9	1,8 mm/ 14 TPI	S 918 BF	2	631130000*
Chapas 0,7-3 mm, perfiles Ø 0,5-100 mm, perfiles 0,5-100 mm triscada, fresada	BiM	150	0,9	1,4 mm/ 18 TPI	S 922 EF	2	631080000*
						5	631454000*
						25	628251000*
Chapas 1,5-4 mm, perfiles Ø 5-175 mm, perfiles 5-175 mm, para cortes a ras triscada, fresada	BiM	225	0,9	1,4 mm/ 18 TPI	S 1122 EF	2	631095000*
						5	631493000*
						25	628252000*
Chapas 1,5-6 mm, especial para cortes curvos triscada, fresada	BiM	100	0,9	1,8 mm/ 14 TPI	S 422 BF	5	631990000*
Chapas 3-8 mm, tubos, perfiles Ø 10-100 mm triscada, fresada	BiM	150	0,9	1,8 mm/ 14 TPI	S 922 BF	2	631093000*
						5	631491000*
						25	628253000*
						100	625491000
Chapas 3-8 mm, tubos, perfiles Ø 10-175 mm, cortes a ras triscada, fresada	BiM	225	0,9	1,8mm/ 14 TPI	S 1122 BF	2	631096000*
						5	631494000*
						25	628254000*
						100	625492000
Chapas 3-8 mm, perfiles triscada, fresada	BiM	100	0,9	2 mm/ 14 TPI	S 522 BF	5	628267000*
Chapas 0,7-3 mm, perfiles 5-100 mm triscada, fresada	BiM	100	0,9	1,41 mm/ 18 TPI	S 522 EF	5	628268000*

para metal, serie »professional«

Estables, precisas, para aplicaciones extremas, hojas para sierras de sable grosor > 1,0 mm

Modelo	Realización del material	Longitud total mm	Grosor mm	Paso de dientes	corresp. a modelo Bosch	Unidad de venta	Nº de pedido
Chapas 2-12 mm, tubos, perfiles Ø 10-100 mm triscada, fresada	BiM	150	1,25	1,8-2,6 mm/ 10-14 TPI	S 925 VF	5	628260000*

* Embalado para autoservicio

Modelo	Realización del material	Longitud total mm	Grosor mm	Paso de dientes	corresp. a modelo Bosch	Unidad de venta	Nº de pedido
	Chapas 2-12 mm, tubos, perfiles Ø 10-150 mm						
triscada, fresada	BiM	200	1,25	1,8-2,6 mm/ 10-14 TPI	S 1025 VF	5	631991000*
	Chapas 2-12 mm, tubos, perfiles Ø 10-175 mm						
triscada, fresada	BiM	225	1,25	1,8-2,6 mm/ 10-14 TPI	S 1125 VF	5	628261000*
						25	628262000*
	Chapas 2-12 mm, tubos, perfiles Ø 10-250 mm						
triscada, fresada	BiM	300	1,25	1,8-2,6 mm/ 10-14 TPI	S 1225 VF	5	628263000*
	Chapas 2-8 mm, tubos, perfiles Ø 10-150 mm						
triscada, fresada	BiM	200	1,25	1,8 mm/ 14 TPI	S 1025 BF	5	631909000*
	Chapas 4-10 mm, tubos y perfiles Ø 20-100 mm, para instalaciones de corte de tubos, para trabajos de demolición y saneamiento, vidrio						
triscada, fresada	BiM	150	1,6	2,5+ 3,2 mm/ 8+10 TPI	S 920 CF	5	631992000*
	Chapas 4-10 mm, tubos y perfiles Ø 20-175 mm, para instalaciones de corte de tubos, para trabajos de demolición y saneamiento, vidrio						
triscada, fresada	BiM	225	1,6	2,5+ 3,2 mm/ 8+10 TPI	S 1120 CF	5	631993000*
	Chapas 3-8 mm, tubos y perfiles Ø 20-100 mm, para instalaciones de corte de tubos, para trabajos de demolición y saneamiento, para cortes rectos, precisos y especialmente limpios						
triscada, fresada	BiM	150	1,1	1,4+ 1,8 mm/ 14+18 TPI	S 926 BEF	5	628255000*
	Chapas 3-8 mm, tubos y perfiles Ø 20-175 mm, para instalaciones de corte de tubos, para trabajos de demolición y saneamiento, para cortes rectos, precisos y especialmente limpios						
triscada, fresada	BiM	225	1,1	1,4+ 1,8 mm/ 14+18 TPI	S 1126 BEF	5	628256000*
	Chapas 4-10 mm, tubos y perfiles Ø 20-100 mm, para instalaciones de corte de tubos, para trabajos de demolición y saneamiento, para cortes rectos, precisos y rápidos						
triscada, fresada	BiM	150	1,1	2,5+ 3,2 mm/ 8+10 TPI	S 926 CHF	5	628257000*
	Chapas 4-10 mm, tubos y perfiles Ø 20-175 mm, para instalaciones de corte de tubos, para tareas de demolición y saneamiento, para cortes rectos, precisos y rápidos						
triscada, fresada	BiM	225	1,1	2,5+ 3,2 mm/ 8+10 TPI	S 1126 CHF	5	631989000*

para metal, serie »professional premium«

Dentado único, muy agresivo y robusto, alta velocidades de corte y máxima duración

Modelo	Realización del material	Longitud total mm	Grosor mm	Paso de dientes	corresp. a modelo Bosch	Unidad de venta	Nº de pedido
	Chapas 3-8 mm, tubos y perfiles Ø 20-175 mm, para instalaciones de corte de tubos, para cortes rectos, precisos y especialmente limpios, con vida útil extremadamente elevada						
triscada, fresada	BiM	225	0,9	1,4+1,8 mm/ 14+18 TPI	S 1136 BEF	2	628258000*

Modelo	Realización del material	Longitud total mm	Grosor mm	Paso de dientes	corresp. a modelo Bosch	Unidad de venta	Nº de pedido
	Chapas 4-10 mm, tubos y perfiles Ø 20-175 mm, para instalaciones de corte de tubos, para cortes rectos, precisos y especialmente limpios, con vida útil extremadamente elevada						
triscada, fresada	BiM	225	1,1	2,5+3,2 mm / 8+10 TPI	S 1136 CHF	2	628269000*





para metal, serie »pionier«

Universales y rápidas en material grueso y fino



Modelo	Realización del material	Longitud total mm	Grosor mm	Paso de dientes	corresp. a modelo Bosch	Unidad de venta	Nº de pedido
	Chapas 1-8 mm, perfiles Ø 5-100 mm						
triscada, fresada	BiM	150	0,9	progresivo	S 123 XF	2	631911000*
	Chapas 1-8 mm, perfiles Ø 5-100 mm						
rectificada, fresada	BiM	150	0,9	progresivo	S 123 XF	5	631914000*

para madera y metal, serie »flexible«

A prueba de rotura, flexibles, hojas para sierras de sable grosor < 1,0 mm

Modelo	Realización del material	Longitud total mm	Grosor mm	Paso de dientes	corresp. a modelo Bosch	Unidad de venta	Nº de pedido
	Madera, madera con clavos, metales NF, plásticos						
triscada, fresada	HCS	300	0,9	2,5 mm/ 10 TPI	S 1211 H	2	631125000*
	Madera, madera con clavos, capas intermedias metálicas Ø 5-100 mm, chapas, tubos, perfiles 3-10 mm, plásticos 3-100 mm						
triscada, fresada	BiM	150	0,9	1,8-2,6 mm/ 10-14 TPI	S 922 VF	2	631094000*
						5	631492000*
						25	628246000*
	Madera, madera con clavos, capas intermedias metálicas Ø 5-175 mm, chapas, tubos, perfiles 3-10 mm, plásticos 3-175 mm						
triscada, fresada	BiM	225	0,9	1,8-2,6 mm/ 10-14 TPI	S 1122 VF	2	631097000*
						5	631495000*
						25	628247000*
						100	625494000
	Madera, madera con clavos, capas intermedias metálicas Ø 5-250 mm, chapas, tubos, perfiles 3-10 mm, plásticos 3-250 mm						
triscada, fresada	BiM	300	0,9	1,8-2,6 mm/ 10-14 TPI	S 1222 VF	2	631098000*
						5	631407000*
						25	628248000*
	Madera, madera con clavos, capas intermedias metálicas Ø 5-150 mm, paletas, chapas, tubos, perfiles 3-12 mm, plásticos 3-150 mm						
triscada, fresada	BiM	200	0,9	2,5 mm/ 10 TPI	S 1022 HF	5	631932000*
						25	628249000*
						200	625497000

* Embalado para autoservicio

Modelo	Realización del material	Longitud total mm	Grosor mm	Paso de dientes	corresp. a modelo Bosch	Unidad de venta	Nº de pedido
	Madera, madera con clavos, madera, plástico, planchas de virutas						
triscada, fresada	BiM	100	0,9	4 mm/6 TPI	S 511 DF	5	628265000*
	Madera, metal, plásticos						
triscada, fresada	BiM	100	0,9	1,41-1,81 mm/ 14-18 TPI	S 522BEF	5	628266000*

para madera y metal, serie »professional«

Rápida, estable, para trabajos duros, hojas para sierras de sable grosor > 1,0 mm

Modelo	Realización del material	Longitud total mm	Grosor mm	Paso de dientes	corresp. a modelo Bosch	Unidad de venta	Nº de pedido
	Madera 10-100 mm, madera con clavos, plásticos, marcos de ventanas, especial cortes de inmersión						
triscada, fresada	BiM	150	1,25	3,2-5,1 mm/ 5-8 TPI	S 611VF	5	631984000*
						25	628250000*
	Madera, madera con clavos, plásticos, planchas de virutas 10-100, especial para cortes curvos						
triscada, fresada	BiM	150	1,25	3,2-5,1 mm/ 5-8 TPI	S 711 VF	5	631985000*
	Madera, madera con clavos, plásticos, planchas de virutas 10-175 mm						
triscada, fresada	BiM	225	1,25	3,2-5,1 mm/ 5- 8 TPI	S 1111 VF	5	631986000*
	Madera, madera con clavos, plásticos, planchas de virutas 10-250						
triscada, fresada	BiM	300	1,25	3,2-5,1 mm/ 5-8 TPI	S 1411 VF	5	631987000*
	Madera, madera con clavos, capas intermedias metálicas Ø 10-100 mm, plásticos, para trabajos de demolición y saneamiento						
triscada, fresada	BiM	150	1,6	4,3 mm/ 6 TPI	S 610 DF	5	631925000*
	Madera, madera con clavos, capas intermedias metálicas Ø 10-175 mm, plásticos, para trabajos de demolición y saneamiento						
triscada, fresada	BiM	225	1,6	4,3 mm/ 6 TPI	S 1110 DF	5	631926000*

para madera y metal, serie »pionier«

universales y rápidas en todos los materiales

Modelo	Realización del material	Longitud total mm	Grosor mm	Paso de dientes	corresp. a modelo Bosch	Unidad de venta	Nº de pedido
	Madera, madera con clavos, capas intermedias metálicas Ø 5-150 mm, chapas, tubos, perfiles 3-18 mm, plásticos 5-150 mm						
triscada, fresada	BiM	200	1,25	progresivo	S 3456 XF	2	631912000*
						5	631915000*





para madera, serie »classic«

Para aplicaciones bastas en la obra y el jardín

Modelo	Realización del material	Longitud total mm	Grosor mm	Paso de dientes	corresp. a modelo Bosch	Unidad de venta	Nº de pedido
	Madera (también húmeda) 6-100 mm, desrame, para cortes rápidos bastos, especial para cortes curvos						
triscada, fresada	HCS	150	1,25	8,5 mm/ 3 TPI	S 617 K	2	628240000*
						5	628241000*
	Madera (también húmeda) 10-250 mm, desrame, para cortes rápidos bastos						
triscada, fresada	HCS	300	1,25	8,5 mm/ 3 TPI	S 1617 K	5	628242000*
	Madera (también húmeda) 15-190 mm, leña, para cortes rápidos bastos						
triscada, fresada	HCS	225	1,25	8,5 mm/ 3 TPI	S 1111 K	2	628243000*
						5	628244000*

para madera, serie »professional«

Para aplicaciones profesionales en la obra y el jardín

Modelo	Realización del material	Longitud total mm	Grosor mm	Paso de dientes	corresp. a modelo Bosch	Unidad de venta	Nº de pedido
	Madera 6-100mm, planchas de virutas 6-60mm, madera contrachapeada, plásticos, especial para cortes de inmersión						
triscada, rectificada	HCS	150	1,25	4,0 mm/ 6 TPI	S 644 D	2	631120000*
						5	631470000*
	Madera 10-250 mm, planchas de virutas 10-100 mm, madera contrachapeada, plásticos						
triscada, rectificada	HCS	300	1,25	4,0 mm/ 6 TPI	S 1344 D	2	631122000*
						5	631472000*
	Madera (incluso húmeda) 15-190 mm, leña, desrame						
triscada, rectificada, dtes.templ. excesivo	HCS	240	1,5	5,0 mm/ 5 TPI	S 1531 L	2	631139000*
						5	631488000*
						25	628245000*
	Madera (incluso húmeda) 15-100 mm, leña 15-90 mm						
triscada, rectificada, dtes.templ. excesivo	HCS	240	1,5	8,5 mm/ 3 TPI	S 1542 K	5	631490000*

para madera, serie »pionier«

Universales y rápidas en material grueso y fino

Modelo	Realización del material	Longitud total mm	Grosor mm	Paso de dientes	corresp. a modelo Bosch	Unidad de venta	Nº de pedido
	Madera.(incluso húmeda) 6-150 mm, planchas 6-60 mm, madera contrachapeada, plásticos, especial para cortes de inmersión						
triscada, rectificada	HCS	200	1,25	progresivo	S 2345 X	2	631910000*
						5	631913000*

* Embalado para autoservicio

para aplicaciones especiales, serie »Expert«

Para cada aplicación especial, la hoja para sierras de sable óptima

Modelo	Realización del material	Longitud total mm	Grosor mm	Paso de dientes	corresp. a modelo Bosch	Unidad de venta	Nº de pedido
Chapas inoxidable (Inox) 2-4 mm, perfiles inoxidables 2-50 mm, plásticos (plásticos reforzados con fibra de vidrio)							
Listón dentado de metal duro, rectificado	HM	115	1,25	1,4 mm/ 18 TPI	S 522 EHM	2	631817000*
Tubos de fundición de acero Ø máx. 6", ladrillos, plásticos, plásticos (plásticos reforzados con fibra de vidrio)							
Revestido de metal duro, grano 30	HM	225	1,25		S 1130 Riff	2	631818000*
Cartón, icopor, material de aislamiento							
Cuchilla rectificada	HCS	150	1		S 713 AW	2	631144000*
Hormigón celular 6-100 mm, ladrillos 6-100 mm, fibrocemento, plásticos reforzados con fibra de vidrio							
dotada de metal duro, triscada	HM	150	1,25	4,3 mm/ 6 TPI	S 641 HM	1	631137000*
Hormigón celular, ladrillos 10-250 mm, fibrocemento, plásticos reforzados con fibra de vidrio							
dotada de metal duro, triscada	HM	300	1,5	8,5 mm/ 3 TPI	S 1241 HM	1	631146000*
Hormigón celular, ladrillos 20-350 mm, fibrocemento, plásticos reforzados con fibra de vidrio							
dotada de metal duro, triscada	HM	400	1,5	12,7 mm/ 2 TPI	S 2041 HM	1	631819000*
Pladur, para cortes limpios							
triscada, fresada	BiM	100	0,9	4,2 mm/ 6 TPI	S 528 DF	5	628264000*
Pladur 8-100 mm, para cortes limpios							
triscada, fresada	BiM	150	1,25	4,3 mm/ 6 TPI	S 628 DF	5	631907000*
Piedra tallada, ladrillo, hormigón celular, planchas compuestas de cemento, para grosores de material < 150 mm							
	HM	240	1,5	12,7 mm/ 2 TPI	S 1543 HM	1	631916000*
Piedra tallada, ladrillo, hormigón celular, planchas compuestas de cemento, para grosores de material < 215 mm							
	HM	305	1,5	12,7 mm/ 2 TPI	S 1243 HM	1	631917000*
Piedra tallada, ladrillo, hormigón celular, planchas compuestas de cemento, para grosores de material < 365 mm							
	HM	455	1,5	12,7 mm/ 2 TPI	S 2243 HM	1	631918000*

* Embalado para autoservicio

18 V



Datos técnicos

Tipo de batería	Li-Ion / LiHD
Tensión de la batería	18 V
Número de vibraciones marcha en vacío	7.000 - 18.000 /min
Alojamiento de la herramienta	compatible OIS/Starlock
Ángulo de oscilación izquierda/derecha	1,6 °
Placa de lijar, medida esquina a esquina	93 mm
Peso (con batería)	1,9 kg

Multi-herramienta de batería MT 18 LTX

Suministro estándar

Nº de pedido	613021
Hoja de sierra de inmersión 32 mm HCS (madera)	■
Hoja de sierra segmentada 85 mm BiM (madera + metal)	■
Cuchilla de raspador rígida 52 mm HCS	■
Placa de rectificación triangular 93 mm con enganche con tejido autoadherente	■
5 hojas de lijar adhesivas 93 mm P 80	■
5 hojas de lijar adhesivas 93 mm P 120	■
Adaptador de aspiración	■
Multi-adaptador	■
2 baterías LiHD (18 V/4,0 Ah)	■
Cargador ASC 30-36 V »AIR COOLED«	■
Maletín profesional	■

Encontrará variantes de equipamiento en la lista de precios de Metabo y en Internet

Ventajas del producto

- Multi-herramienta de batería oscilante de gran rendimiento, comparable con una máquina de red
- Imprescindible en obras interiores para serrar, rectificar, raspar, escofinar los más diversos materiales
- Alojamiento de la herramienta para una máxima compatibilidad con OIS, Starlock y otros accesorios
- Cambio rápido de la herramienta Metabo Quick para un cambio rápido y cómodo de los accesorios
- Potente y rápida gracias a la combinación de un ángulo de oscilación grande de 3,2° y la electrónica VTC con velocidad constante, incluso bajo carga.
- Luz LED doble extra clara para una buena visión en el área de trabajo
- Diseño delgado y superficie Softgrip antideslizante para un manejo óptimo
- Posibilidad de aspiración gracias a la conexión de un aspirador universal
- Baterías con indicación de la capacidad para controlar el estado de carga

Componentes del sistema

416 ➔ Accesorios | 72 ➔ Baterías



Datos técnicos

Número de vibraciones marcha en vacío	11.000 - 18.500 /min
Potencia nominal absorbida	400 W
Alojamiento de la herramienta	compatible OIS/Starlock
Ángulo de oscilación izquierda/derecha	1,6 °
Placa de lijar, medida esquina a esquina	93 mm
Peso sin cable de red	1,4 kg

Multi-herramienta MT 400 Quick

Suministro estándar

Nº de pedido	601406
Hoja de sierra de inmersión 32 mm HCS (madera)	■
Hoja de sierra segmentada 85 mm BiM (madera + metal)	■
Cuchilla de raspador rígida 52 mm HCS	■
Hoja de sierra de inmersión 32 mm BiM (madera)	■
Hoja de sierra segmentada 85 mm MD (azulejos)	■
Placa de rectificación triangular 78 mm MD (azulejos)	■
Placa de rectificación triangular 93 mm con enganche con tejido autoadherente	■
5 hojas de lijar adhesivas 93 mm P 80	■
5 hojas de lijar adhesivas 93 mm P 120	■
Adaptador de aspiración	■
Multi-adaptador	■
Caja de herramientas	■
Maletín MetaLoc	■

Encontrará variantes de equipamiento en la lista de precios de Metabo y en Internet

Ventajas del producto

- Imprescindible en obras interiores para serrar, rectificar, raspar, escofinar los más diversos materiales
- Alojamiento de la herramienta para una máxima compatibilidad con OIS, Starlock y otros accesorios
- Cambio rápido de la herramienta Metabo Quick para un cambio rápido y cómodo de los accesorios
- Potente y rápida gracias a la combinación de un ángulo de oscilación grande de 3,2° y la electrónica VTC con velocidad constante, incluso bajo carga.
- Luz LED doble extra clara para una buena visión en el área de trabajo
- Diseño delgado y superficie Softgrip antideslizante para un manejo óptimo
- Posibilidad de aspiración gracias a la conexión de un aspirador universal

453 ➔ Sistemas de aspiración

Hojas de sierra para madera

- Cortes de inmersión limpios en madera
- Hilera de dientes convexa para aplicar con facilidad y resultados de corte limpios
- Hojas de sierra de inmersión con escala de profundidad por láser para profundidades de inmersión exactas



	Alojamiento	Material	Longitud mm	Anchura mm	Paso de dientes	Unidad de venta	Nº de pedido
Madera blanda	Starlock	HCS	45	32	1,3 mm/20 TPI	1	626950000*
						5	626951000*
Placas revestidas, paneles de suelo laminado, para cortes limpios	Starlock	HCS	45	32	1,8 mm/14 TPI	1	626956000*

Hojas de sierra para madera y metal

- Dentado bimetal de alta calidad para una larga vida útil y cortes de buena calidad
- Hojas de sierra de inmersión con escala de profundidad por láser para profundidades de inmersión exactas



	Alojamiento	Material	Longitud mm	Anchura mm	Diámetro mm	Paso de dientes	Unidad de venta	Nº de pedido
Madera blanda, madera dura, madera con clavos, placas revestidas, plásticos	Starlock	BiM	30	20	-	1,3 mm/20 TPI	1	626952000*
Madera blanda, madera dura, madera con clavos, placas revestidas, plásticos	Starlock	BiM	45	32	-	1,3 mm/20 TPI	1	626953000*
							5	626954000*
Madera blanda, madera dura, madera con clavos, placas revestidas, plásticos	Starlock	BiM	35	65	-	1,3 mm/20 TPI	1	626955000*
Madera blanda, madera dura, madera con clavos, placas revestidas, plásticos, perfiles	Starlock	BiM	-	-	85	1,3 mm/20 TPI	1	626960000*

Hojas de sierra para metal

- Dentado de alta calidad para una larga vida útil y cortes de buena calidad
- Hojas de sierra de inmersión con escala de profundidad por láser para profundidades de inmersión exactas



	Alojamiento	Material	Longitud mm	Anchura mm	Paso de dientes	Unidad de venta	Nº de pedido
Perfiles de cobre, perfiles de aluminio, metal NF, materiales revestidos, clavos	Starlock	BiM	45	32	1,3 mm/20 TPI	1	626957000*
						5	626958000*

	Alojamiento	Material	Longitud mm	Anchura mm	Paso de dientes	Unidad de venta	Nº de pedido
Metal, acero Inox, tornillos templados y clavos	Starlock	HM	35	32	1,3 mm/20 TPI	1	626959000*

Raspador

- Filo HCS de larga vida para usar universalmente



	Alojamiento	Material	Longitud mm	Anchura mm	Unidad de venta	Nº de pedido
Pegamento para azulejos, moquetas, pegamento para moqueta	Starlock		25	52	1	626961000*

Placas de lijar

- Espolvoreado de metal duro de alta calidad para una alta abrasión y larga vida útil



	Alojamiento	Material	Diámetro mm	Paso de dientes	Unidad de venta	Nº de pedido
Fresar ranuras, emplaste, pegamento para azulejos, pegamento para moqueta	Starlock	MD, espolv.	85	Riff 30	1	626962000*
Emplaste, pegamento para azulejos, pegamento para moqueta, mortero, desgastar madera en bruto	Starlock	MD, espolv.	78	Riff 30	1	626963000*

Surtidos para multi-herramientas

	Nº de pedido
<p>Set para soldadores</p> <ul style="list-style-type: none"> ■ Set para soldadores para trabajos variados de renovación y remodelación, como quitar mortero o pegamento para azulejos, fresar ranuras en azulejos de pared y suelo, fresar recortes pequeños en azulejos blandos de pared ■ Set compuesto de: 1 x hoja de sierra segmentada 85 mm MD (azulejos), 1 x placa abrasiva triangular 78 mm MD (azulejos), 1 x raspador rígido 52 mm HCS, 1 x hoja de sierra de inmersión 32 mm BiM (metal) ■ Alojamiento OIS 	626419000*
<p>Set para obras interiores</p> <ul style="list-style-type: none"> ■ Set para obras interiores para trabajos variados de suelo e instalación, como recortar laminado/parquet, cortar a medida marcos de puerta en el suelo, cortes de inmersión en planchas revestidas, madera, entalladuras en elementos de muebles ■ Set compuesto de: 1 x hoja de sierra de inmersión 32 mm HCS (madera), 1 x hoja de sierra segmentada 85 mm BiM (madera y metal), 1 x raspador rígido 52 mm HCS, 1 x hoja de sierra de inmersión 32 mm BiM (metal) ■ Alojamiento OIS 	626420000*

* Embalado para autoservicio

Hojas de lijar adhesivas para madera y metal, serie »professional«



- Papel abrasivo de gran calidad con dispersión semiabierta y alta potencia de arranque de virutas para un aspecto de lijado homogéneo
- Para enchapados, madera maciza, poliéster, chapas de acero y de acero fino, metales NF, metales ligeros
- Para lijar frentes de armario y laterales enchapados, lijar piezas de muebles recubiertas de láminas y con cantos de adhesivo termofusible, rectificado decorativo de chapas de acero fino, rectificado de reparación y desbarbado de recortes de chapa

Dimensiones mm	Granulación	Unidad de venta	Nº de pedido
93 x 93	P 40	5	624940000*
93 x 93	P 60	5	624941000*
93 x 93	P 80	5	624942000*
93 x 93	P 100	5	624943000*
93 x 93	P 120	5	624944000*
93 x 93	P 180	5	624945000*
93 x 93	P 240	5	624946000*
93 x 93	P 320	5	624947000*
93 x 93	P 40	25	624980000
93 x 93	P 60	25	624981000
93 x 93	P 80	25	624982000
93 x 93	P 100	25	624983000
93 x 93	P 120	25	624984000
93 x 93	P 180	25	624985000
93 x 93	P 240	25	624986000
93 x 93	P 320	25	624987000
Surtido (10 x P 60, 10 x P 80, 5 x P 120)		25	624988000

Hojas de lijar adhesivas para pinturas y esmaltes, serie »professional«



- Papel abrasivo de gran calidad con dispersión semiabierta y alta potencia de arranque de virutas
- Especial para el tratamiento de pinturas, esmaltes de todo tipo y masilla
- Para desbarbar, limpiar madera enchapada, maciza, contrachapeada y superficies esmaltadas, desbarbar cantos de muebles enchapados

Dimensiones mm	Granulación	Unidad de venta	Nº de pedido
93 x 93	P 40	25	625681000
93 x 93	P 60	25	625682000
93 x 93	P 80	25	625683000
93 x 93	P 100	25	625684000
93 x 93	P 120	25	625685000
93 x 93	P 180	25	625686000
93 x 93	P 240	25	625687000
93 x 93	P 320	25	625688000

Vellón de lijar adhesivo, corindón



- Para estructurar madera (aspecto rústico), para desoxidar metales y para rectificar esmaltes (deslustrar)

Granulación	Nº de pedido
P 100	624958000*
P 280	624959000*

Otros accesorios para multi-herramientas



- Placa abrasiva triangular**
- Placa abrasiva perforada con enganche con tejido autoadherente
 - Cambio rápido, fácil de las hojas de lijar
 - Para multi-herramienta. Medida esquina a esquina: 93 mm
 - compatible OIS

Nº de pedido











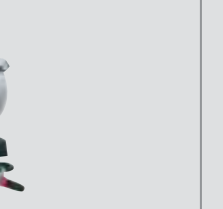

626421000*

* Embalado para autoservicio



Máquinas semi estacionarias para trabajar la madera











¿Qué ingletadora para qué aplicación?

Valores característicos comparables de los aparatos											
Máx. corte transversal de la pieza en 90°/90°	 60 mm / 120 mm	 65 mm / 305 mm	 65 mm / 305 mm	 92 mm / 305 mm	 105 mm / 305 mm	 80/102 mm ¹⁾ / 200/150 mm ¹⁾	 72 mm / 305 mm	 72 mm / 305 mm	 90 mm / 305 mm	 120 mm / 320 mm	 90 mm / 305 mm
Máx. corte transversal de la pieza en 45°/45°	 45 mm / 80 mm	 36 mm / 205 mm	 36 mm / 205 mm	 47 mm / 205 mm	 67 mm / 205 mm	 45 mm / 130 mm	 42 mm / 215 mm	 42 mm / 215 mm	 54 mm / 214 mm	 76 mm / 223 mm	 54 mm / 214 mm
Superficie de apoyo L x An	725 x 155 mm	730 x 345 mm	730 x 345 mm	775 x 340 mm	775 x 340 mm	775 x 340 mm	830 x 365 mm	830 x 365 mm	1.000 x 365 mm	1.070 x 365 mm	1.000 x 365 mm
Hoja de sierra/número de dientes*	Ø 216 mm/40	Ø 216 mm/40	Ø 216 mm/60	Ø 254 mm/48	Ø 305 mm/56	Ø 305 mm/56	Ø 216 mm/48	Ø 216 mm/60	Ø 254 mm/60	Ø 315 mm/84	Ø 254 mm/60
Potencia nominal absorbida (S6 20%)	1.350 W / 18 V	1.500 W / 18 V	1.700 W	1.800 W	2.000 W	2.000 W	1.800 W	1.800 W	2.000 W	2.200 W	1.800 W
Peso	9,4 kg / 9,6 kg	13,5 kg / 13,8 kg	13,5 kg	16,3 kg	19,6 kg	17 kg	16,1 kg	18,3 kg	24 kg	26 kg	32,5 kg

* N° de dientes de la hoja de sierra estándar
¹⁾ con tope adicional (PxAñ) 100 x 150 mm

Aplicación	KS 216 M Lasercut / KS 18 LTX 216	KGS 216 M / KGS 18 LTX 216	KGSV 216 M	KGS 254 M	KGS 305 M	KS 305 M	KGSV 72 Xact	KGSV 72 Xact SYM	KGS 254 Plus	KGS 315 Plus	KGS 254 I Plus
Trabajos de corte en funcionamiento móvil	■ ■ ■	■ ■ ■	■ ■ ■	■ ■ ■	■ ■ ■	■ ■ ■	■ ■ ■	■ ■ ■	■ ■	■ ■	■
Trabajos preparativos en el taller	■	■ ■	■ ■	■ ■	■ ■ ■	■ ■ ■	■ ■ ■	■ ■ ■	■ ■ ■	■ ■ ■	■ ■ ■
Cortes limpios en espacios cerrados	■ ■	■ ■	■ ■	■ ■	■ ■	■ ■	■ ■ ■	■ ■ ■	■ ■ ■	■ ■ ■	■ ■ ■
Cortar perfiles de aluminio			■ ■				■ ■ ■	■ ■	■ ■ ■	■ ■ ■	
Cortes silenciosos											■ ■ ■
Cortes de ranuras		■ ■ ■	■ ■ ■	■ ■ ■	■ ■ ■		■ ■ ■	■ ■ ■	■ ■ ■	■ ■ ■	■ ■ ■
Cortar listones	■ ■					■		■ ■ ■			

** con hoja de sierra »multi cut« (accesorio)

Equipamiento	KS 216 M Lasercut / KS 18 LTX 216	KGS 216 M / KGS 18 LTX 216	KGSV 216 M	KGS 254 M	KGS 305 M	KS 305 M	KGSV 72 Xact	KGSV 72 Xact SYM	KGS 254 Plus	KGS 315 Plus	KGS 254 I Plus
Inclinación de la hoja de sierra	izquierda	izquierda	izquierda	izquierda	izquierda	izquierda	izquierda/derecha	izquierda/derecha	izquierda/derecha	izquierda/derecha	izquierda/derecha
Propiedades de aspiración	Estándar	Efectivo	Efectivo	Efectivo	Efectivo	Efectivo	Efectivo	Efectivo	Óptimo (2 puntos)	Óptimo (2 puntos)	Óptimo (2 puntos)
Función de tracción y limitador de profundidad de corte (p.ej. cortes de ranuras)		●	●	●	●		●	●	●	●	●
Láser, alimentado por red											
Luz de trabajo, alimentada por red	●	●	●	●	●	●	●	●			●
Cambio rápido de la hoja de sierra Quick, sin herramienta									●	●	●
Arranque suave			●		●	●	●	●	●	●	●
Revoluciones variables			●				●	●	●	●	
Motor de inducción											●

Aplicación: ■ apropiado ■ ■ muy apropiado ■ ■ ■ óptimo Equipamiento: ● disponible

18 V



Datos técnicos	Ingletadora de batería KS 18 LTX 216	Ingletadora de batería KGS 18 LTX 216 con función de tracción
Tipo de batería	Li-Ion / LiHD	Li-Ion / LiHD
Tensión de la batería	18 V	18 V
Capacidad de corte 90°/90°	120 x 60 mm	305 x 65 mm
Capacidad de corte 45°/45°	80 x 45 mm	205 x 36 mm
Regulación plato giratorio izquierda/derecha	47 °/47 °	47 °/47 °
Inclinación de la hoja de sierra izquierda/derecha	47 °/2 °	47 °/2 °
Hoja de sierra	Ø 216 x 30 mm	Ø 216 x 30 mm
Revoluciones marcha en vacío	4.200 /min	4.200 /min
Máx. velocidad de corte	48 m/s	48 m/s
Peso (con batería)	9,9 kg	13,9 kg

Suministro estándar

Nº de pedido	619000	619001
Hoja de sierra de metal duro (40 dientes)	■	■
2 ampliaciones de mesa integradas	■	■
Tope de corte a medida	■	■
Pinza para material	■	■
Herramienta para cambiar la hoja de sierra	■	■
Saco colector de virutas	■	■
2 baterías LiHD (18 V/5,5 Ah)	■	■
2 baterías LiHD (18V/8,0 Ah)	■	■
Cargador ASC 30-36 V »AIR COOLED«	■	■

Encontrará variantes de equipamiento en la lista de precios de Metabo y en Internet

Ventajas del producto

- Hasta 720 cortes en laminado 195 x 8 mm por carga de la batería (8,0 Ah)
- Función de tracción para piezas anchas
- Tope de profundidad para la preparación sencilla de ranuras
- Potente ingletadora de batería para trabajos de montaje que demandan un alto rendimiento de corte
- Hasta 340 cortes en madera blanda 60 x 60 mm por carga de la batería (8,0 Ah)
- Peso ligero compacto, incluso adecuada para el transporte con una mano
- Transporte fácil gracias a las asas de transporte ergonómicas y seguro del cabezal de la sierra
- Freno motor para una detención rápida de la hoja de sierra en 3 segundos
- Diseño robusto de fundición a presión de aluminio para las máximas exigencias
- Aspiración de virutas interna efectiva mediante el embudo colector de virutas y el saco colector de virutas
- Ajuste rápido y preciso de ángulos habituales mediante puntos de encastre
- Láser de líneas de corte y luz de trabajo LED con desconexión automática para ahorrar energía
- Ampliaciones de mesa de extensión continua, desmontables para colocar paneles largos, listones, etc.
- Topes altos, desplazables lateralmente para cortar con seguridad
- Pinza para la fijación segura de la pieza desde arriba o desde delante

Componentes del sistema

378, 441 → Accesorios | 72 → Baterías | 453 → Sistemas de aspiración



Datos técnicos	Ingletadora KS 216 M Lasecut	Ingletadora KGS 216 M con función de tracción	Ingletadora KGSV 216 M
Dimensiones	475 x 465 x 285 mm	760 x 475 x 340 mm	760 x 475 x 340 mm
Capacidad de corte 90°/90°	120 x 60 mm	305 x 65 mm	305 x 65 mm
Capacidad de corte 45°/45°	80 x 45 mm	205 x 36 mm	205 x 36 mm
Regulación plato giratorio izquierda/derecha	47 °/47 °	47 °/47 °	47 °/47 °
Inclinación de la hoja de sierra izquierda/derecha	47 °/2 °	47 °/2 °	47 °/2 °
Hoja de sierra	Ø 216 x 30 mm	Ø 216 x 30 mm	Ø 216 x 30 mm
Potencia nominal absorbida (S1 100% / S6 20%)	1.100 W / 1.350 W	1.200 W / 1.500 W	1.350 W / 1.700 W
Revoluciones marcha en vacío	5.000 /min	5.000 /min	2.500 - 5.500 /min
Velocidad de corte	57 m/s	57 m/s	28 - 62 m/s
Peso	9,4 kg	13,5 kg	13,5 kg
Longitud del cable	2 m	2 m	2 m

Suministro estándar

Nº de pedido	619216 ¹⁾	619260	619261
Hoja de sierra de metal duro (40 dientes)	■	■	
Hoja de sierra de metal duro (60 dientes)			■
2 ampliaciones de mesa integradas	■	■	■
Tope de corte a medida	■	■	■
Pinza para material	■	■	■
Herramienta para cambiar la hoja de sierra	■	■	■
Saco colector de virutas	■	■	■
Enrolladora de cable		■	■

¹⁾ disponible también en 120 V

Ventajas del producto

- Función de tracción para piezas anchas
- Regulación de las revoluciones para un espectro de aplicaciones ampliado, p.ej., para cortar perfiles de aluminio y plásticos
- Con hoja de sierra »multi cut« (diente plano/trapezoidal) para una alta calidad de corte y larga duración, p.ej., en laminado y perfiles de aluminio.
- Función de tracción para piezas anchas
- Peso ligero compacto, incluso adecuada para el transporte con una mano
- Diseño robusto de fundición a presión de aluminio para las máximas exigencias
- Transporte fácil gracias a las asas de transporte ergonómicas y seguro del cabezal de la sierra
- Aspiración efectiva de virutas mediante el embudo colector de virutas
- Ajuste rápido y preciso de ángulos habituales mediante puntos de encastre
- Láser para una indicación exacta de la línea de corte (alimentado por red, no necesita batería)
- Ampliaciones de mesa de extensión continua, desmontables para colocar paneles largos, listones, etc.
- Luz de trabajo LED clara para iluminar el lugar de corte (alimentada por red, no necesita batería)
- Topes altos, desplazables lateralmente para cortar con seguridad
- Pinza para la fijación segura de la pieza desde arriba o desde delante

Componentes del sistema

378, 441 → Accesorios | 453 → Sistemas de aspiración



Datos técnicos	Ingletadora KGS 254 M con función de tracción	Ingletadora KS 305 M	Ingletadora KGS 305 M con función de tracción
Dimensiones	790 x 515 x 515 mm	600 x 600 x 600 mm	850 x 515 x 615 mm
Capacidad de corte 90°/90°	305 x 92 mm	200 x 80 mm / 150 x 102 mm	305 x 105 mm
Capacidad de corte 45°/45°	205 x 47 mm	130 x 45 mm	205 x 67 mm
Regulación plato giratorio izquierda/derecha	47 °/47 °	52 °/52 °	47 °/47 °
Inclinación de la hoja de sierra izquierda/derecha	47 °/2 °	47 °/2 °	47 °/2 °
Hoja de sierra	Ø 254 x 30 mm	Ø 305 x 30 mm	Ø 305 x 30 mm
Potencia nominal absorbida (S1 100% / S6 20%)	1.450 W / 1.800 W	1.600 W / 2.000 W	1.600 W / 2.000 W
Revoluciones marcha en vacío	4.500 /min	3.700 /min	3.700 /min
Velocidad de corte	60 m/s	60 m/s	60 m/s
Peso	16,3 kg	17 kg	19,6 kg
Longitud del cable	2 m	2 m	2 m

Suministro estándar

Nº de pedido	602540	619003	619305
Hoja de sierra de metal duro (48 dientes)	■		
Hoja de sierra de metal duro (56 dientes)		■	■
2 ampliaciones de mesa integradas	■	■	■
Tope de corte a medida	■	■	■
Tope adicional		■	
Pinza para material	■	■	■
Herramienta para cambiar la hoja de sierra	■	■	■
Enrolladora de cable	■	■	■
Saco colector de virutas	■	■	■

Ventajas del producto

- Función de tracción para piezas anchas
- Máxima precisión gracias a la fijación directa del cabezal de la sierra
- Potencia de corte impresionante gracias al potente motor universal y la hoja de sierra grande
- Función de tracción para piezas anchas
- Peso ligero compacto, incluso adecuada para el transporte con una mano
- Diseño robusto de fundición a presión de aluminio para las máximas exigencias
- Transporte fácil gracias a las asas de transporte ergonómicas y seguro del cabezal de la sierra
- Aspiración efectiva de virutas mediante el embudo colector de virutas
- Ajuste rápido y preciso de ángulos habituales mediante puntos de encastre
- Láser para una indicación exacta de la línea de corte (alimentado por red, no necesita batería)
- Ampliaciones de mesa de extensión continua, desmontables para colocar paneles largos, listones, etc.
- Luz de trabajo LED clara para iluminar el lugar de corte (alimentada por red, no necesita batería)
- Topes altos, desplazables lateralmente para cortar con seguridad
- Pinza para la fijación segura de la pieza desde arriba o desde delante

Componentes del sistema

378, 441 → Accesorios

453 → Sistemas de aspiración

Única combinación de sierra para paneles compacta y sierra para listones precisa.

La nueva ingletadora KGSV 72 Xact SYM es un todo terreno para entarimadores: como única sierra a nivel mundial, reúne las funciones clásicas de una tronzadora e ingletadora con un sistema de tope ajustable simétricamente. Gracias a esta única combinación patentada, los usuarios pueden cortar con exactitud tanto paneles como listones. Sin tener que calcular y medir, el usuario puede trasladar directamente de la escuadra plegable al sistema de tope ajustable simétricamente, lo que le permite realizar cortes a inglete con especial precisión y ahorro de tiempo. El diseño especial con tirantes interiores que no salen hacia atrás hace que la sierra sea extremadamente compacta y fácil de transportar. Con su hoja de sierra de dientes finos y la función de tracción alojada a ambos lados, proporciona los mejores resultados de corte en paneles de suelo de hasta 305 mm, listones y perfiles de aluminio.



Regulación de las revoluciones para un espectro de aplicaciones ampliado, p.ej. para serrar perfiles de aluminio y plásticos



Aspiración efectiva de virutas mediante el embudo colector de virutas



Cortes de ingletes precisos y con ahorro de tiempo sin calcular y medir gracias a la transmisión fácil del ángulo de la escuadra plegable al sistema de tope



Extremadamente compacta gracias a los tirantes interiores

KGSV 72 Xact SYM



Función de tracción compacta: gracias a los tirantes interiores, sin necesidad de espacio detrás de la sierra.



Fácil traspaso del ángulo: Verificar ángulos de esquinas con la escuadra plegable.



Sistema de tope simétrico: Traspasar el ángulo de la escuadra plegable al sistema de tope.

01

02

03

04

05

06

07

08

09

10

11

12

13

14

15



Datos técnicos	Ingletadora KGSV 72 Xact con función de tracción	Ingletadora KGSV 72 Xact SYM con función de tracción
Dimensiones	660 x 540 x 415 mm	660 x 540 x 415 mm
Capacidad de corte 90°/90°	305 x 72 mm	305 x 72 mm
Capacidad de corte 45°/45°	215 x 42 mm	215 x 42 mm
Regulación plato giratorio izquierda/derecha	50 °/50 °	50 °/50 °
Inclinación de la hoja de sierra izquierda/derecha	47 °/47 °	47 °/47 °
Hoja de sierra	216 mm	216 mm
Potencia nominal absorbida (S1 100% / S6 20%)	1.500 W / 1.800 W	1.500 W / 1.800 W
Revoluciones marcha en vacío	2.200 - 6.300 /min	2.200 - 6.300 /min
Velocidad de corte	25 - 70 m/s	25 - 70 m/s
Peso	16,1 kg	18,3 kg
Longitud del cable	3 m	3 m

Suministro estándar

Nº de pedido	611216	612216
Hoja de sierra de metal duro (40 dientes)	■	
Hoja de sierra de metal duro (60 dientes)		■
2 ampliaciones de mesa integradas	■	■
Escuadra angular		■
Pinza para material	■	■
Herramienta para cambiar la hoja de sierra	■	■
Enrolladora de cable	■	■

Ventajas del producto

- Combinación única patentada de sierra para paneles con función de tracción y precisa sierra para listones con sistema de tope ajustable simétricamente
- Corte preciso y con ahorro de tiempo de ingletes sin calcular y medir gracias a la transmisión del ángulo de la escuadra plegable al sistema de tope
- Con hoja de sierra »multi cut« (diente plano/trapezoidal) para una alta calidad de corte y larga duración, p.ej., en laminado y perfiles de aluminio.
- Función de tracción compacta para piezas anchas de hasta 305 mm, sin necesidad de espacio detrás de la sierra
- Máxima flexibilidad al cortar gracias a la mesa girable a ambos lados y el cabezal de la sierra inclinable a ambos lados
- Láser de línea doble para indicar exactamente la línea de corte a la derecha e izquierda de la hoja de sierra
- Regulación de las revoluciones para un espectro de aplicaciones ampliado, p.ej., para cortar perfiles de aluminio y plásticos
- Peso ligero compacto con asas de transporte ergonómicas, ideal para el uso móvil
- Aspiración efectiva de virutas mediante el embudo colector de virutas
- Ajuste rápido y preciso de ángulos habituales mediante puntos de encastre
- Luz de trabajo LED clara para iluminar el lugar de corte (alimentada por red, no necesita batería)
- Topes altos, desplazables lateralmente para cortar con seguridad
- Tope de profundidad para la preparación sencilla de ranuras

Componentes del sistema

378, 441 → Accesorios | 453 → Sistemas de aspiración



Datos técnicos	Ingletadora KGS 254 Plus	Ingletadora KGS 254 I Plus	Ingletadora KGS 315 Plus
Dimensiones	930 x 690 x 590 mm	930 x 690 x 590 mm	950 x 765 x 660 mm
Capacidad de corte 90°/90°	305 x 90 mm	305 x 90 mm	320 x 120 mm
Capacidad de corte 45°/45°	214 x 54 mm	214 x 54 mm	223 x 76 mm
Regulación plato giratorio izquierda/derecha	47 °/60 °	47 °/60 °	47 °/60 °
Inclinación de la hoja de sierra izquierda/derecha	46 °/46 °	46 °/22,5 °	46 °/46 °
Hoja de sierra	Ø 254 x 30 mm	Ø 254 x 30 mm	Ø 315 x 30 mm
Potencia nominal absorbida (S6 20%)	2.000 W	1.800 W	2.200 W
Revoluciones marcha en vacío	3.900 - 5.150 /min	4.650 /min	3.100 - 4.100 /min
Velocidad de corte	44 - 68 m/s	62 m/s	51 - 68 m/s
Peso	24 kg	32,5 kg	26 kg
Longitud del cable	2 m	2,2 m	2,1 m

Suministro estándar

Nº de pedido	0102540300	0102540200	0103150000
Hoja de sierra de metal duro (60 dientes)	■	■	
Hoja de sierra de metal duro (84 dientes)			■
2 ampliaciones de mesa integradas	■	■	■
Pinza para material	■	■	■
Pieza de acoplamiento 35/58 mm	■	■	■

Ventajas del producto

- Regulación de las revoluciones para un espectro de aplicaciones ampliado, p.ej., para cortar perfiles de aluminio y plásticos
- Motor de inducción silencioso con freno motor y protección contra sobrecarga - libre de mantenimiento y robusto
- Potencia de corte impresionante gracias al potente motor universal y la hoja de sierra grande
- Regulación de las revoluciones para un espectro de aplicaciones ampliado, p.ej., para cortar perfiles de aluminio y plásticos
- Máxima flexibilidad al cortar gracias a la mesa girable a ambos lados y el cabezal de la sierra inclinable a ambos lados
- Función de tracción para piezas anchas
- Transporte fácil gracias a las asas de transporte ergonómicas y seguro del cabezal de la sierra
- Aspiración óptima de virutas gracias al segundo punto de aspiración sobre el lugar de corte
- Metabo Quick para cambiar la hoja de sierra sin herramienta
- Arranque suave para una larga vida útil del motor y del engranaje
- Ajuste rápido y preciso de ángulos habituales mediante puntos de encastre
- Topes altos, desplazables lateralmente para cortar con seguridad
- Pinza para la fijación segura de la pieza desde arriba o desde delante
- Ampliaciones de mesa extensibles integradas de fundición a presión de aluminio
- Tope de profundidad para la preparación sencilla de ranuras

Componentes del sistema

378, 441 → Accesorios | 453 → Sistemas de aspiración



Datos técnicos	Ingletadora y sierra circular de mesa KGT 305 M
Dimensiones	658 x 600 x 460 mm
Tamaño de la mesa	462 x 261 mm
Altura de corte – funcionamiento de mesa	0 - 50 mm
Ancho de corte – funcionamiento de ingletadora 90/45°	150 mm/100 mm
Profundidad de corte – funcionamiento de ingletadora 90/45°	102 mm/70 mm
Capacidad de corte 90°/90°	150 x 102 mm
Capacidad de corte 45°/45°	115 x 45 mm
Regulación plato giratorio izquierda/derecha	52 °/52 °
Inclinación de la hoja de sierra izquierda/derecha	47 °/2 °
Potencia nominal absorbida (S1/S6 20%)	1.600 W / 2.000 W
Revoluciones marcha en vacío	3.700 /min
Máx. velocidad de corte	60 m/s
Hoja de sierra	Ø 305 x 30 mm
Peso	22 kg
Longitud del cable	2,8 m

Suministro estándar	
Nº de pedido	619004
Hoja de sierra de metal duro (56 dientes)	■
2 ampliaciones de mesa integradas	■
Tope paralelo	■
Tope de corte a medida	■
Pinza para material	■
Saco colector de virutas	■
Herramienta para cambiar la hoja de sierra	■
Empujador	■

- Ventajas del producto**
- Ingletadora con función adicional de sierra circular de mesa para cortes longitudinales
 - Conversión rápida del funcionamiento de ingletadora a funcionamiento de mesa
 - Peso ligero compacto, ideal para el uso móvil
 - Transporte fácil gracias al seguro del cabezal de la sierra
 - Diseño robusto de fundición a presión de aluminio para las máximas exigencias
 - Ajuste rápido y preciso de ángulos habituales mediante puntos de encastre
 - Láser para una indicación exacta de la línea de corte (alimentado por red, no necesita batería)
 - Ampliaciones de mesa de extensión continua, desmontables para colocar paneles largos, listones, etc.
 - Luz de trabajo LED clara para iluminar el lugar de corte (alimentada por red, no necesita batería)
 - Topes altos, desplazables lateralmente para cortar con seguridad
 - Pinza para la fijación segura de la pieza desde arriba o desde delante
 - Seguro contra arranque involuntario: evita un arranque no intencionado tras un corte de corriente
 - Cabezal inclinable a la izquierda, con área angular adicional para destalonamientos
 - Cambio fácil de la hoja de sierra gracias al bloqueo del husillo; no es necesario desmontar la cubierta protectora oscilante

Componentes del sistema	
378, 441 → Accesorios	453 → Sistemas de aspiración

Sierras circulares de mesa con tracción inferior: tirar en lugar de empujar.

Quien haya cortado alguna vez piezas largas, voluminosas o duras, sabrá apreciar una sierra circular de mesa con tracción inferior. Siguiendo el principio "tirar en lugar de empujar", las sierras facilitan su trabajo y producen cortes especialmente limpios. Debido a que, según el principio de tracción, la hoja de sierra se mueve por encima de la guía de precisión hacia la pieza fijada en el tope, se puede controlar mejor el corte y se producen menos desgarres. Al mismo tiempo, el proceso protege las hojas de sierra, aumentando así considerablemente su vida útil. Con el carro de marcha suave inferior apoyado en ocho rodamientos de bola logrará cortes y cortes a inglete limpios y especialmente precisos.

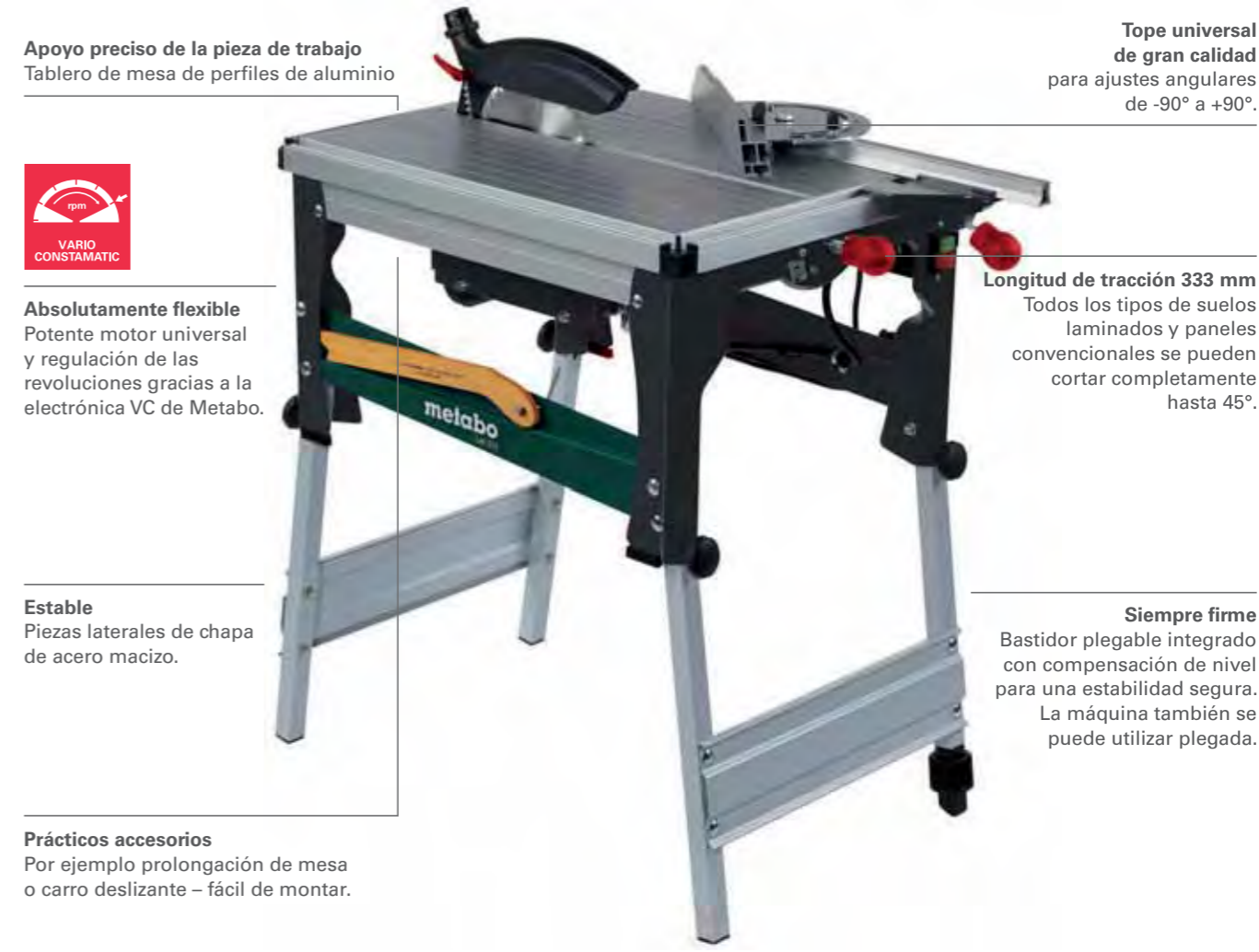

Apoyo preciso de la pieza de trabajo
Tablero de mesa de perfiles de aluminio

Tope universal de gran calidad
para ajustes angulares de -90° a +90°.



Absolutamente flexible
Potente motor universal y regulación de las revoluciones gracias a la electrónica VC de Metabo.

Longitud de tracción 333 mm
Todos los tipos de suelos laminados y paneles convencionales se pueden cortar completamente hasta 45°.

Estable
Piezas laterales de chapa de acero macizo.

Siempre firme
Bastidor plegable integrado con compensación de nivel para una estabilidad segura. La máquina también se puede utilizar plegada.

Prácticos accesorios
Por ejemplo prolongación de mesa o carro deslizante – fácil de montar.

UK 333



Conversión rápida
La UK 333 se puede transformar en una sierra circular de mesa. El tope universal se convierte en tope paralelo para cortar piezas de trabajo largas.



Siempre móvil
El bastidor se puede plegar fácilmente. De tal modo, la UK 333 se puede transportar fácilmente y cabe en cualquier coche.



Cortes muy versátiles
El tope universal se puede girar en 180° para realizar cortes a inglete e inglete doble. La hoja de sierra se puede inclinar entre -1,5 y 46,5°; ideal para destalonamientos.



Datos técnicos	Sierra circular de mesa con tracción inferior UK 290	Sierra circular de mesa con tracción inferior UK 290 Set
Dimensiones	674 x 478 x 420 mm	1.600 x 1.180 x 420 mm
Altura de trabajo	878 mm/420 mm	878 mm/420 mm
Tamaño de la mesa	674 x 478 mm	674 x 478 mm
Altura de corte	0 - 60 mm	0 - 60 mm
Máx. altura de corte 90/45	60 mm/42 mm	60 mm/42 mm
Máx. ancho del material en el tope angular 90/45°	290 mm/202 mm	700 mm/750 mm
Máx. ancho de corte en el tope paralelo	150 mm	615 mm
Revoluciones marcha en vacío	4.500 /min	4.500 /min
Hoja de sierra	Ø 220 x 30 mm	Ø 220 x 30 mm
Margen de inclinación	-1,5 - 46,5 °	-1,5 - 46,5 °
Velocidad de corte	52 m/s	52 m/s
Longitud de tracción	290 mm	290 mm
Potencia nominal absorbida	1.800 W	1.800 W
Peso (incl. bastidor)	25 kg	52 kg
Longitud del cable	2,25 m	2,25 m

Suministro estándar

Nº de pedido	010290000	0192901000
Hoja de sierra de metal duro (36 dientes)	■	■
Bastidor plegable	■	■
Tope universal	■	■
Perfil de tope de 700 mm	■	■
Empujador	■	■
Dispositivo de aspiración de virutas UK/Flexo		■
Ampliación de mesa		■
Tope paralelo		■
Prolongación de mesa		■
Carro deslizante		■

Ventajas del producto

- Ampliable gracias a accesorios de sistema para toda la gama de aplicaciones habituales
- Juego completo con accesorios de sistema para toda la gama de aplicaciones habituales
- Carro deslizante, ampliación y prolongación de mesa para cortar de forma precisa piezas de trabajo grandes
- Sierra circular de mesa móvil con función de tracción para cortes y cortes longitudinales
- Arranque suave para una larga vida útil del motor y del engranaje
- Tope universal utilizable en todos los lados de la mesa para todos los cortes y cortes longitudinales
- Compacta y fácil de transportar gracias al bastidor plegable integrado
- Disponibles una gran selección de piezas adosadas de montaje rápido para ampliar el campo de aplicación
- Protección electrónica contra sobrecarga para una larga vida útil

Componentes del sistema

378, 439 → Accesorios | 453 → Sistemas de aspiración



Datos técnicos	Sierra circular de mesa con tracción inferior UK 333	Sierra circular de mesa con tracción inferior UK 333 Set
Dimensiones	760 x 585 x 420 mm	1.600 x 1.287 x 420 mm
Altura de trabajo	900 mm/420 mm	900 mm/420 mm
Tamaño de la mesa	750 x 585 mm	750 x 585 mm
Altura de corte	0 - 70 mm	0 - 70 mm
Máx. altura de corte 90/45°	70 mm/49 mm	70 mm/49 mm
Máx. ancho del material en el tope angular 90/45°	330 mm/230 mm	700 mm/750 mm
Máx. ancho de corte en el tope paralelo	210 mm	685 mm
Revoluciones marcha en vacío	1.800 - 4.500 /min	1.800 - 4.500 /min
Hoja de sierra	Ø 220 x 30 mm	Ø 220 x 30 mm
Margen de inclinación	-1,5 - 46,5 °	-1,5 - 46,5 °
Velocidad de corte	52 m/s	52 m/s
Longitud de tracción	333 mm	333 mm
Potencia nominal absorbida	2.200 W	2.200 W
Peso (incl. bastidor)	35,9 kg	63 kg
Longitud del cable	2,25 m	2,25 m

Suministro estándar

Nº de pedido	0103330000	0193330000
Hoja de sierra de metal duro (36 dientes)	■	■
Bastidor plegable	■	■
Tope universal	■	■
Perfil de tope de 700 mm	■	■
Empujador	■	■
Dispositivo de aspiración de virutas UK/Flexo		■
Ampliación de mesa		■
Tope paralelo		■
Prolongación de mesa		■
Carro deslizante		■

Ventajas del producto

- Ampliable gracias a accesorios de sistema para toda la gama de aplicaciones habituales
- Juego completo con accesorios de sistema para toda la gama de aplicaciones habituales
- Carro deslizante, ampliación y prolongación de mesa para cortar de forma precisa piezas de trabajo grandes
- Sierra circular de mesa móvil con función de tracción para cortes y cortes longitudinales
- Electrónica de onda plena Vario-Constamatic (VC) para trabajar con revoluciones adecuadas al material, que permanecen casi constantes bajo carga
- Protección electrónica contra sobrecarga para una larga vida útil
- Arranque suave para una larga vida útil del motor y del engranaje
- Tope universal utilizable en todos los lados de la mesa para todos los cortes y cortes longitudinales
- Compacta y fácil de transportar gracias al bastidor plegable integrado
- Carro de marcha ligera con tracción inferior apoyado en 8 rodamientos de bolas de fundición a presión de aluminio para una máxima precisión

Componentes del sistema

378, 439 → Accesorios | 453 → Sistemas de aspiración

Sierras circulares de mesa compactas, ligeras: el punto de referencia para movilidad.

Las sierras circulares de mesa con bastidor integrado son extremadamente ligeras y se montan y desmontan en pocos segundos. El corazón de nuestro concepto de movilidad, patentado, es el bastidor con dispositivo de traslado completamente integrado en la carcasa. Gracias a este diseño, los modelos TS son muy compactos, fáciles de transportar y se pueden guardar ahorrando espacio. Las sierras se pueden transportar cómodamente al lugar de trabajo sobre las robustas ruedas de goma dura. Ya sea en el taller o en la obra: las TS son el punto de referencia para la movilidad en sierras circulares de mesa. Ahora también como versión de batería para 36 voltios o 2x 18 voltios.

Cuña abridora retráctil sin herramientas para cortes invisibles y transporte

Ampliación de mesa/tope paralelo con doble guiado y ajuste preciso para trabajar con precisión



Seguridad de funcionamiento gracias a la prolongación de mesa, interruptor de seguridad, freno motor rápido y seguro contra arranque involuntario



Optimizada para el transporte: Todas las piezas adosadas, como tope angular, tope paralelo y segunda hoja de sierra, se pueden guardar de forma segura en la carcasa.

Diseño duradero del motor y engranaje gracias a la protección contra sobrecarga electrónica y el arranque suave

Bastidor integrado de fundición a presión de aluminio estable, desplegado en pocos segundos con estabilidad segura

TS 254



Función trolley para una mayor movilidad
y lista para el uso en pocos segundos tras el transporte



Piezas grandes - ningún problema
Altura de corte amplia de 87 mm y ancho de corte de 630 mm en el tope paralelo (TS 36 LTX BL 254, TS 36-18 LTX BL 254 y TS 254)



Ligera y compacta
Gracias a su peso ligero y compacidad, la TS 216 incluso se puede transportar con una mano

2x 18 V 36 V



NOVEDAD

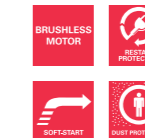

Datos técnicos

	Sierra circular de mesa de batería TS 36-18 LTX BL 254	Sierra circular de mesa de batería TS 36 LTX BL 254
Tipo de batería	Li-Ion / LiHD	Li-Ion / LiHD
Tensión de la batería	18 V	36 V
Máx. superficie de apoyo	970 x 995 mm	970 x 995 mm
Altura de corte	0 - 87 mm	0 - 87 mm
Máx. altura de corte 90/45°	87 mm/50 mm	87 mm/50 mm
Máx. ancho de corte en el tope paralelo	630 mm	630 mm
Ancho del material máx. en el tope angular	200 mm	200 mm
Revoluciones marcha en vacío	5.000 /min	5.000 /min
Máx. velocidad de corte	66 m/s	66 m/s
Hoja de sierra	Ø 254 x 30 mm	Ø 254 x 30 mm
Radio de giro de la hoja de sierra	-1,5 - 46,5 °	-1,5 - 46,5 °
Peso (con batería)	34,6 kg	34,5 kg

Suministro estándar

Nº de pedido	613025	613024
Hoja de sierra de metal duro (40 dientes)	■	■
Bastidor	■	■
Ruedas de goma	■	■
Tope paralelo	■	■
Tope angular	■	■
Prolongación de mesa	■	■
Ampliación de mesa	■	■
Ciclón de polvo	■	■
Saco de polvo textil	■	■
2 baterías LiHD (36 V/6,2 Ah)	■	■
4 baterías LiHD (18 V/8,0 Ah)	■	■
Cargador rápido ASC Ultra »AIR COOLED«	2	1
Correa de fijación para MetaLoc	■	■
Maletín MetaLoc	■	■

Encontrará variantes de equipamiento en la lista de precios de Metabo y en Internet

Ventajas del producto

- 100% de compatibilidad con la clase de 18 voltios: potente funcionamiento de 36 voltios con dos baterías de 18 voltios de Metabo
- Sierra circular de mesa de batería con función trolley extremadamente ligera para una máxima movilidad
- Potente motor Brushless de Metabo para serrado potente como con una máquina de cable
- Aspiración con ciclón de polvo integrada para trabajar libre de polvo sin aspirador
- Cambio rápido entre serrar a nivel de suelo y de pie gracias al bastidor plegable, integrado
- Tope paralelo de ajuste preciso con sujeción doble y fijación rápida
- Cuña abridora retráctil sin herramientas para cortes invisibles y transporte
- El maletín MetaLoc y las piezas adosadas se pueden fijar de manera compacta en la carcasa para el transporte y el almacenamiento

Componentes del sistema

378 → Accesorios

72 → Baterías

453 → Sistemas de aspiración



Datos técnicos	Sierra circular de mesa TS 216 Floor	Sierra circular de mesa TS 216	Sierra circular de mesa TS 254
Dimensiones	670 x 650 x 355 mm	670 x 730 x 355 mm	740 x 750 x 355 mm
Máx. superficie de apoyo	780 x 930 mm	780 x 930 mm	970 x 995 mm
Altura de corte	0 - 63 mm	0 - 63 mm	0 - 87 mm
Máx. altura de corte 90/45	63 mm/43 mm	63 mm/43 mm	87 mm/50 mm
Máx. ancho de corte en el tope paralelo	425 mm	425 mm	630 mm
Ancho del material máx. en el tope angular	165 mm	165 mm	200 mm
Revoluciones marcha en vacío	5.000 /min	5.000 /min	4.200 /min
Velocidad de corte	57 m/s	57 m/s	56 m/s
Hoja de sierra	Ø 216 x 30 mm	Ø 216 x 30 mm	Ø 254 x 30 mm
Radio de giro de la hoja de sierra	-1,5 - 46,5 °	-1,5 - 46,5 °	-1,5 - 46,5 °
Potencia nominal absorbida	1.500 W (S1)	1.500 W (S1)	1.700 W/2.000 W (S1/S6 20%)
Peso	23,2 kg	28,5 kg	33,4 kg
Longitud del cable	3 m	3 m	3,1 m

Suministro estándar

Nº de pedido	600676	600667	600668
Hoja de sierra de metal duro (30 dientes)	■	■	
Hoja de sierra de metal duro (40 dientes)			■
Bastidor		■	■
Ruedas de goma dura		■	■
Tope paralelo	■	■	■
Tope angular	■	■	■
Prolongación de mesa	■	■	■
Ampliación de mesa (izquierda)	■	■	■
Ampliación de mesa (derecha)	■	■	■
Depósito para la hoja de sierra			■
Dispositivo de aspiración de virutas	■	■	
Empujador	■	■	■

Ventajas del producto

- Sierra circular de mesa ligera, apropiada incluso para el transporte con una mano
- Sierra circular de mesa con función trolley ligera
- Bastidor integrado de fundición a presión de aluminio (patentado): desplegado en pocos segundos, estabilidad segura
- Muy compacta con el bastidor plegado para un transporte cómodo y guardar en poco espacio
- Construcción de marco tubular a prueba de torsión para demandas extremas en la obra y el montaje
- El cable y todas las piezas adosadas se pueden guardar en la carcasa para el transporte
- Motor con gran capacidad de arrastre con protección contra sobrecarga electrónica
- Freno motor para una detención rápida de la hoja de sierra en 3 segundos
- Tope paralelo preciso con sujeción doble y fijación rápida
- Inclinación exacta de la hoja de sierra mediante guía de corona dentada
- Cuña abridora retráctil sin herramientas para cortes invisibles y transporte
- Ampliación y prolongación de mesa precisos, extensibles para una superficie de apoyo extremadamente grande
- Aspiración de virutas efectiva para un trabajo libre de polvo

Componentes del sistema

378 → Accesorios

453 → Sistemas de aspiración

Sierras circulares de mesa: potentes y robustas.

Las sierras circulares de mesa universales para cortar maderas escuadradas, tableros, planchas de materiales similares a la madera, son indispensables en el taller y en la obra. Con nuestras sierras circulares de mesa le ofrecemos máquinas estables y fiables. Cada detalle está concebido cuidadosamente, desde el ajuste de altura continuo de la hoja de sierra hasta la guía magnética para resultados precisos de corte.

Premontada de manera adecuada
Rápidamente dispuesta para su uso para cortar maderas escuadradas, tablas y planchas grandes



Potente motor de 2,0 Kw
Fiable motor de inducción para el uso universal.

Bastidor estable
Refuerzos transversales proporcionan una estabilidad adicional



Empujador estándar
Siempre a mano en la máquina – para su seguridad

Bastidor de ruedas con empuñaduras
Fácil cambio de lugar de la máquina por una persona.

Ajuste de altura hasta un máx. de 85 mm
Manivela de marcha suave para un ajuste de altura continuo de la hoja de sierra de 0-85 mm

TKHS 315 C



Siempre móvil
Bastidor de ruedas estándar con dos empuñaduras para el uso móvil.



Capacidad alta
La construcción bien concebida permite una máx. altura de corte de hasta 85 mm o hasta 60 mm con una inclinación de 45° de la hoja de sierra.



Cortar de múltiples modos
El tope universal se puede utilizar como tope paralelo y angular (de -60° a +60°). Gracias a la guía magnética, se obtienen resultados de corte precisos.

01
02
03
04
05
06
07
08
09
10
11
12
13
14
15



Datos técnicos	Sierra circular de mesa TKHS 315 C - 2,0 WNB	Sierra circular de mesa TKHS 315 C 2,8 DNB	Sierra circular de mesa TKHS 315 M - 3,1 WNB	Sierra circular de mesa TKHS 315 M - 4,2 DNB
Dimensiones	1.650 x 650 x 1.000 mm	1.650 x 650 x 1.000 mm	1.700 x 700 x 1.000 mm	1.700 x 700 x 1.000 mm
Máx. superficie de apoyo	800 x 550 mm	800 x 550 mm	800 x 600 mm	800 x 600 mm
Altura de trabajo	850 mm	850 mm	850 mm	850 mm
Altura de corte	0 - 85 mm	0 - 85 mm	0 - 85 mm	0 - 85 mm
Máx. altura de corte 90/45	85 mm/60 mm	85 mm/60 mm	85 mm/53 mm	85 mm/53 mm
Máx. ancho de corte en el tope paralelo	290 mm	290 mm	340 mm	340 mm
Ancho del material máx. en el tope angular	220 mm	220 mm	250 mm	250 mm
Revoluciones marcha en vacío	2.980 /min	2.990 /min	2.990 /min	2.990 /min
Velocidad de corte	50 m/s	50 m/s	50 m/s	50 m/s
Hoja de sierra	Ø 315 x 30 mm	Ø 315 x 30 mm	Ø 315 x 30 mm	Ø 315 x 30 mm
Radio de giro de la hoja de sierra	0 - 45 °	0 - 45 °	0 - 45 °	0 - 45 °
Potencia nominal absorbida	2.000 W	2.800 W	3.100 W	4.200 W
Peso	62 kg	64 kg	75 kg	77 kg

Suministro estándar

Nº de pedido	0103152000	0103152100	0103153100	0103153300
Hoja de sierra de metal duro (24 dientes)	■	■	■	■
Bastidor de ruedas incl. empuñaduras	■	■	■	■
Tope universal	■	■	■	■
Tope paralelo			■	■
Tope angular			■	■
Prolongación de mesa (550 x 800 mm)	■	■		
Prolongación de mesa (600 x 800 mm)			■	■
Dispositivo de aspiración de virutas	■	■	■	■
Empujador	■	■	■	■

Ventajas del producto

- Motor trifásico de potente par de giro
- Motor trifásico de potente par de giro
- Sierra circular de mesa universal de equipamiento básico
- Tope universal con guía magnética para cortes longitudinales y a inglete exactos
- Sierra circular de mesa potente, precisa, de equipamiento profesional - lista rápidamente para cualquier aplicación
- Tope angular con regla T, utilizable también como carro deslizante
- Tope paralelo estable con sujeción rápida
- Hoja de sierra con ajuste de altura continuo
- Seguro contra arranque involuntario: evita un arranque no intencionado tras un corte de corriente
- Ideal para cortar maderas escuadradas, tablas, planchas y materiales similares a la madera en el taller y en la obra
- Motor de inducción silencioso con freno motor y protección contra sobrecarga - libre de mantenimiento y robusto
- Ajuste cómodo de la inclinación de la hoja de sierra desde delante
- Robusta construcción de chapa de acero recubierta de polvo y tablero de mesa galvanizado
- Prolongación de mesa abatible

Componentes del sistema

- 378, 440 → Accesorios
- 453 → Sistemas de aspiración

Sierras circulares de mesa para obras: para las más duras exigencias en la obra.

Si no desea dejar nada al azar al cortar en la obra, estará perfectamente equipado con las sierras circulares de mesa para obras de Metabo. Las robustas máquinas son talentos universales para las exigentes tareas en la obra. Permiten cortar a medida de modo rápido y fiable maderas escuadradas, cuadros de mando, planchas OSB o vigas. La robusta construcción con mesa de sierra abatible y cubierta protectora cumple con la norma europea de seguridad EN 1870-1 y hace frente incluso a las exigencias cotidianas más duras en la obra.

Mesa de sierra larga

Mesa de sierra abatible de chapa de acero galvanizada.

Equipamiento de seguridad

La cubierta protectora, así como toda la máquina, cumplen con los requisitos de la norma europea de seguridad EN 1870-1.



Potente motor de 5,5 Kw con protección contra sobrecarga

prevé las suficientes reservas de potencia durante trabajos exigentes.

Fácil de manejar gracias a la regulación en altura mono manual patentada de la hoja de sierra

Siempre firme

El bastidor estable está recubierto de polvo, los puntales laterales proporcionan una óptima rigidez torsional

Manejo seguro gracias al interruptor con disyuntor de parada de emergencia e inversor de fase en el enchufe

BKH 450 Plus



Bien protegida

La cubierta protectora se abre independientemente sólo a la altura de la pieza de trabajo y también se vuelve a cerrar automáticamente.

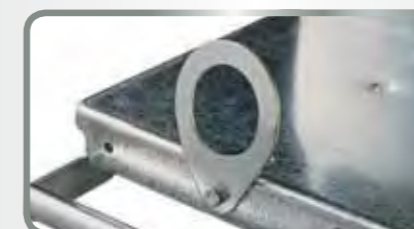

Práctico

Gancho de grúa para un transporte fácil en la obra



Extremadamente estable

Traviesas laterales para una alta rigidez torsional



Datos técnicos	Sierra circular de mesa para obras BKS 400 Plus - 3,1 WNB	Sierra circular de mesa para obras BKS 400 Plus - 4,2 DNB	Sierra circular de mesa para obras BKS 450 Plus - 5,5 DNB	Sierra circular de mesa para obras BKH 450 Plus - 5,5 DNB
Dimensiones	1.830 x 750 x 1.020 mm	1.830 x 750 x 1.020 mm	1.830 x 750 x 1.020 mm	1.830 x 750 x 1.020 mm
Tamaño de la mesa	1.030 x 660 mm	1.030 x 660 mm	1.030 x 660 mm	1.030 x 660 mm
Máx. ancho de corte con tope paralelo	300 mm	300 mm	300 mm	300 mm
Máx. ancho de corte con mesa auxiliar	1.300 mm	1.300 mm	1.300 mm	1.300 mm
Máx. ancho del material con tope angular	260 mm	260 mm	260 mm	260 mm
Altura de corte	127 mm	127 mm	141 mm	20 - 140 mm
Revoluciones bajo carga nominal	2.800 /min	2.750 /min	2.735 /min	2.750 /min
Velocidad de corte	58 m/s	58 m/s	66 m/s	68 m/s
Hoja de sierra	Ø 400 x 30 mm	Ø 400 x 30 mm	Ø 450 x 30 mm	Ø 450 x 30 mm
Potencia nominal absorbida	3.100 W (S6 40%)	4.200 W (S6 40%)	5.500 W (S6 40%)	5.500 W (S6 40 %)
Potencia suministrada	2.350 W (S6 40%)	3.250 W (S6 40%)	3.200 W (S1 100%)	3.200 W (S1 100 %)
Peso	88 kg	88 kg	90 kg	102 kg

Suministro estándar

Nº de pedido	0104003000	0104004000	0104605000	0104705000
Hoja de sierra de metal duro (28 dientes)	■	■		
Hoja de sierra de metal duro (32 dientes)			■	■
Tope paralelo	■	■	■	■
Tope angular con accesorio de corte en forma de cuña	■	■	■	■
Prolongación de mesa	■	■	■	■
Gancho de grúa	■	■	■	■
Inversor de fase		■	■	■
Empujador	■	■	■	■

Ventajas del producto

- Motor trifásico de potente par de giro
- Ajuste de altura de una sola palanca patentado para una adaptación rápida de la altura de corte a la pieza de trabajo
- Concebida para el funcionamiento continuo gracias al modo de servicio S1 del motor
- Motor trifásico de potente par de giro

- Máquina robusta con gran altura de corte para el uso universal en la obra
- Cubierta protectora de seguridad de marcha suave para un trabajo seguro
- Alta protección del usuario gracias al interruptor y motor a prueba de salpicaduras
- Protección anticorrosiva gracias a la mesa de sierra de chapa de acero galvanizada
- Tope paralelo robusto con sujeción excéntrica rápida
- Empujador a mano en el tope paralelo para una mayor seguridad
- Tope angular orientable con accesorio de corte en forma de cuñas
- Más seguridad y mayor longevidad gracias al freno motor y la protección contra sobrecarga
- Seguro contra arranque involuntario: evita un arranque no intencionado tras un corte de corriente
- Prolongación de mesa para piezas de trabajo largas, abatible

Componentes del sistema

378 → Accesorios

453 → Sistemas de aspiración

Encontrará nuestras hojas para sierras circulares en el capítulo 8 a partir de la página 378

power cut



- Para recortes bastos y semifinos rápidos con avance rápido y escasa demanda de potencia
- Buenos resultados en cortes longitudinales en madera maciza

precision cut



- Gama de aplicaciones muy amplia en el tratamiento de la madera
- Para resultados muy buenos y limpios en cortes longitudinales y transversales en madera blanda y dura

multi cut

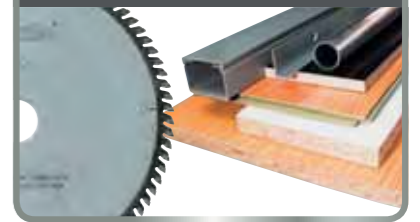

- De uso universal en materiales exigentes
- Para las máx. exigencias en la calidad de corte, p.ej., laminado, perfiles plásticos, de aluminio, de cobre, de latón

Piezas adosadas y accesorios especiales

Accesorios para sierras circulares de mesa con tracción inferior / Flexo 500

	Nº de pedido
<p>Bastidor de ruedas</p> <ul style="list-style-type: none"> ■ Para el transporte sencillo adecuado para: UK 290, UK 333, Flexo 500	0910064363
<p>Carro deslizante UK / Flexo</p> <ul style="list-style-type: none"> ■ Las piezas de trabajo grandes y anchas se guían de forma segura a través de la hoja de sierra ■ Resultados de corte limpios y precisos ■ Fácil de montar y desmontar ■ Seguridad en el trabajo adecuado para: UK 290, UK 333, Flexo 500 Tamaño de la mesa: 310 x 200 mm Longitud total: 1.225 mm Peso de apoyo: 7,7 kg	0910064347
<p>Prolongación de mesa UK / Flexo</p> <ul style="list-style-type: none"> ■ Corte a medida práctico de piezas de trabajo largas ■ Seguridad en el trabajo adecuado para: UK 290, UK 333, Flexo 500 Longitud: 380 mm Anchura: 476 mm	0910064312
<p>Ampliación de mesa UK / Flexo</p> <ul style="list-style-type: none"> ■ Amplía la superficie de apoyo; ideal para planchas grandes ■ Hace posibles cortes con el tope paralelo de hasta 610 mm ■ Graduable en altura adecuado para: UK 333, UK 290, Flexo 500 Longitud: 674 mm Anchura: 501 mm	0910064401
<p>Tope paralelo UK / Flexo</p> <ul style="list-style-type: none"> ■ Para cortes longitudinales o para cortar a medida planchas grandes ■ Largo perfil adicional para una guía segura de la pieza de trabajo adecuado para: UK 290, UK 333, Flexo 500	0910063707
<p>Dispositivo de aspiración de virutas UK / Flexo</p> <ul style="list-style-type: none"> ■ Aspiración en dos posiciones: en el cajón para virutas y arriba en la cubierta protectora ■ Visión libre sobre la pieza de trabajo a cortar ■ Ambiente de trabajo limpio Ø de la boquilla de aspiración: 100 mm adecuado para: UK 290, UK 333, Flexo 500	0910064371

Soportes de máquina



Soporte de máquina UMS

- Para una óptima altura de trabajo y posición segura
- Plegable de modo compacto
- Nivelación de altura gracias al pie soporte desplazable
- Completamente montado

Altura mesa de trabajo: 83 cm

Peso: 12 kg

Máxima carga de peso: 250 kg

Superficie de apoyo 57 x 60 cm

adecuado para: KS 216 M Lasercut, KGS 216 M, KGS 254 M, KGS 305 M, KGS 216 Plus, KGS 254 Plus / KGS 254 I Plus, KGS 315 Plus, KS 254 Plus, KS 305 Plus, KS 305 M, KGT 300, KGT 305 M, BAS 260 Swift, BAS 261 Precision, DH 330, KGSV 72 Xact / KGSV 72 Xact SYM

Nº de pedido

631317000

Carro deslizante



Carro deslizante TKHS

- Permite cortes exactos incluso en piezas mayores
- Carro deslizante exacto, 6 veces apoyado en rodamiento de bolas
- Completo con regla de tope orientable 90°-45°
- Guía de tope para cortes de repetición exactos

adecuada para: TKHS 315, TKHS 315 C, TKHS 315 M

Máx. ancho de corte 90°/45°: 640 mm/930 mm

Longitud total: 1.270 mm

Peso de apoyo: 24 kg

Nº de pedido

0910058967

Dispositivos de sujeción para piezas de trabajo



Dispositivo de sujeción para piezas de trabajo KGS / KGT

- Para una sujeción segura de piezas pequeñas, perfiles de plástico o aluminio

adecuado para: KGS 255, KGS 303, KGS 305, KGT 300, KGT 501, KS 210 C, KS 210 Lasercut, KGT 501 a partir del año de fabricación 2003

Nº de pedido

0910057553*

Bastidores para ingletadoras: óptimos para la obra y el taller

En los robustos y ligeros bastidores KSU 401 y KSU 251 es posible montar de forma rápida y sin herramienta todas las ingletadoras de Metabo, así como todos los modelos corrientes de fabricantes de renombre. Metabo optimizó los bastidores para su transporte con el mecanismo adecuado para obras y escaleras, las empuñaduras grandes y la posibilidad de plegar las patas con una mano. Incluso con la sierra montada, los bastidores se pueden plegar con pocas maniobras y llevar cómodamente hasta el lugar de trabajo. Son extremadamente robustos y estables y apropiados tanto para el uso en la obra como también en el taller.

Diseño robusto y ligero con carga máx. de peso en la parte media de 250 kg

Soportes de piezas extensibles hasta 400 cm con rodillos y tope plegable para cortes seguros en serie



Función trolley para el uso móvil en el montaje y la obra, incluso con la sierra montada

Rápidamente lista para el uso gracias a las patas plegables bloqueables y la posibilidad de ajuste para una estabilidad segura

Soportes universales de máquinas - adecuados también para todas las ingletadoras de fabricantes renombrados

KSU 401



KSU 251: Diseño compacto para un transporte fácil





Función trolley para el transporte cómodo, incluso con la sierra montada





Función de plegado accionando la palanca para un plegado y desplegado rápido, con una mano



01
02
03
04
05
06
07
08
09
10
11
12
13
14
15

Accesorios especiales para ingletadoras		Nº de pedido
	<p>Bastidor para ingletadoras KSU 100</p> <ul style="list-style-type: none"> ■ Bastidor para ingletadoras ligero y robusto ■ Lista para usar rápidamente gracias a las patas plegables bloqueables ■ Soporte de pieza con rodillos extraíble y tope plegable para cortes seguros en serie (disponible en los accesorios) ■ Incluso soporte de máquina (se puede montar sin herramientas), adecuado también para todas las ingletadoras de fabricantes renombrados <p>Longitud total: 100 cm Peso máx. admisible en la parte central: 250 kg Peso: 16 kg</p>	629004000
	<p>Bastidor para ingletadoras KSU 251</p> <ul style="list-style-type: none"> ■ Bastidor para ingletadoras con función trolley ligero y robusto para el uso móvil, incluso con la sierra montada ■ Se puede usar rápidamente gracias a las patas plegables bloqueables y la posibilidad de ajuste para una estabilidad segura ■ Soporte de pieza con rodillos extraíble y tope plegable para cortes seguros en serie ■ Incluso soporte de máquina (se puede montar sin herramientas), adecuado también para todas las ingletadoras de fabricantes renombrados <p>Longitud total: 127 cm – 250 cm Altura de los soportes de piezas: 92 cm – 99 cm Peso máx. admisible en la parte central: 250 kg Peso: 23 kg</p>	629005000
	<p>Bastidor para ingletadoras KSU 401</p> <ul style="list-style-type: none"> ■ Bastidor para ingletadoras con función trolley ligero y robusto para el uso móvil, incluso con la sierra montada ■ Se puede usar rápidamente gracias a las patas plegables bloqueables y la posibilidad de ajuste para una estabilidad segura ■ Soporte de pieza con rodillos extraíble y tope plegable para cortes seguros en serie ■ Incluso soporte de máquina (se puede montar sin herramientas), adecuado también para todas las ingletadoras de fabricantes renombrados <p>Longitud total: 168 cm – 400 cm Altura de los soportes de piezas: 92 cm – 99 cm Peso máx. admisible en la parte central: 250 kg Peso: 25 kg</p>	629006000
	<p>Soporte de máquina UMS</p> <ul style="list-style-type: none"> ■ Para una óptima altura de trabajo y posición segura ■ Plegable de modo compacto ■ Nivelación de altura gracias al pie soporte desplazable ■ Completamente montado <p>Altura mesa de trabajo: 83 cm Peso: 12 kg Máxima carga de peso: 250 kg Superficie de apoyo 57 x 60 cm adecuado para: KS 216 M Lasercut, KGS 216 M, KGS 254 M, KGS 305 M, KGS 216 Plus, KGS 254 Plus / KGS 254 I Plus, KGS 315 Plus, KS 254 Plus, KS 305 Plus, KS 305 M, KGT 300, KGT 305 M, BAS 260 Swift, BAS 261 Precision, DH 330, KGSV 72 Xact / KGSV 72 Xact SYM</p>	631317000

		Nº de pedido
	<p>Soporte de máquina KSU 100/251/401</p> <ul style="list-style-type: none"> ■ Para el montaje fácil y seguro de todas las ingletadoras convencionales de fabricantes renombrados en los soportes de máquina KSU 100, KSU 251 y KSU 401 ■ Contenido 2 unidades 	629008000
	<p>Soporte de pieza KSU 100</p> <ul style="list-style-type: none"> ■ 1 soporte de pieza con rodillo extraíble y tope plegable para cortes seguros en serie ■ utilizable a la izquierda o derecha 	629009000

Soportes de rodillos		Nº de pedido
	<p>Soporte de rodillos RS 420</p> <ul style="list-style-type: none"> ■ Para apoyar piezas de trabajo largas al serrar, fresar, cepillar y taladrar ■ Estable, de altura regulable y plegable <p>Con soporte de rodillos de marcha suave y altamente resistente Anchura: 400 mm Peso de apoyo: 100 kg Altura: 640 - 1.015 mm</p>	0910053353

Spray de mantenimiento y cuidado		Nº de pedido
	<p>Spray de mantenimiento y cuidado</p> <ul style="list-style-type: none"> ■ Ideal para el cuidado y el mantenimiento de máquinas para el tratamiento de la madera ■ Contiene silicona, evita que se pegue el polvo de madera, p.ej., sobre los vástagos roscados o cojinetes de deslizamiento ■ Facilita el deslizamiento de la pieza de trabajo sobre la mesa ■ Gran poder de limpieza <p>Contenido: 400 ml</p>	0911018691*

Lubricante		Nº de pedido
	<ul style="list-style-type: none"> ■ Para facilitar el deslizamiento de la madera sobre la placa de rectificar y la mesa de cepillado 	
	<p>Waxilit-Aceite lubricante Peso: 70 g</p>	0911001071
	<p>Waxilit-Aceite lubricante Peso: 1.000 g</p>	4313062258

* Embalado para autoservicio



Datos técnicos	Sierra de cinta BAS 261 Precision
Dimensiones	530 x 470 x 840 mm
Superficie de apoyo	328 x 335 mm
Altura de trabajo sin bastidor	375 mm
Radio de giro de la mesa de sierra	0 - 45 °
Altura de corte	103 mm
Anchura de paso	245 mm
Velocidad de corte	735 m/min
Longitud de la cinta de sierra	1.712 mm
Potencia nominal absorbida	400 W
Potencia suministrada	270 W
Peso	32,5 kg

Suministro estándar

Nº de pedido	619008
Hoja para sierras de cinta universal A6	■
Tope paralelo	■
Tope angular	■
Adaptador de aspiración (para Ø 44, 58, 100 mm)	■
Empujador	■

Ventajas del producto

- Alta precisión y estabilidad para una máxima calidad de corte
- Marcha de la cinta suave gracias a las ruedas conductoras equilibradas con revestimiento de goma
- Guía de precisión de tres rodillos HSS de la hoja de sierra regulable arriba y abajo para resultados exactos de corte
- Tope paralelo preciso con sujeción doble y fijación rápida
- Motor de inducción silencioso, sin mantenimiento y robusto
- Seguro contra arranque involuntario: evita un arranque no intencionado tras un corte de corriente
- Mesa de sierra de fundición gris orientable para cortes inclinados
- Apertura de la puerta sin herramientas para un cambio fácil de la hoja de sierra
- Ajuste de altura sin herramientas de la protección de la hoja de sierra
- Luz de trabajo LED para iluminar el lugar de corte
- Es posible la aspiración externa para un trabajo limpio
- Corte de radios con dispositivo de corte circular (accesorios)

Componentes del sistema

447 → Accesorios

453 → Sistemas de aspiración



Datos técnicos	Sierra de cinta BAS 318 Precision WNB	Sierra de cinta BAS 318 Precision DNB
Dimensiones	665 x 980 x 1.600 mm	665 x 980 x 1.600 mm
Superficie de apoyo	560 x 400 mm	560 x 400 mm
Altura de trabajo con bastidor	1.000 mm	1.000 mm
Radio de giro de la mesa de sierra	0 - 45 °	0 - 45 °
Altura de corte	170 mm	170 mm
Anchura de paso	307 mm	307 mm
Velocidad de corte	410 / 880 m/min	410 / 880 m/min
Longitud de la cinta de sierra	2.240 mm	2.240 mm
Potencia nominal absorbida	900 W	900 W
Potencia suministrada	660 W	660 W
Peso	79 kg	79 kg

Suministro estándar

Nº de pedido	619009	619010
Hoja para sierras de cinta universal A6	■	■
Bastidor	■	■
Tope paralelo	■	■
Tope angular	■	■
Adaptador de aspiración (para Ø 44, 58, 100 mm)	■	■
Depósito colector de polvo	■	■
Empujador	■	■

Ventajas del producto

- Alta precisión y estabilidad para una máxima calidad de corte
- Marcha de la cinta suave gracias a las ruedas volante equilibradas con revestimiento de goma
- Guía de precisión de tres rodillos HSS de la hoja de sierra regulable arriba y abajo para resultados exactos de corte
- Dos velocidades de corte para distintas aplicaciones y materiales
- Tope paralelo preciso con sujeción doble y fijación rápida
- Motor de inducción silencioso, sin mantenimiento y robusto
- Seguro contra arranque involuntario: evita un arranque no intencionado tras un corte de corriente
- Ajuste cómodo de la inclinación de la mesa de fundición gris para cortes inclinados precisos gracias a la guía de corona dentada
- Palanca de sujeción rápida y apertura de la puerta sin herramientas para un cambio fácil de la hoja de sierra
- Indicación de tensión de la hoja con escala para controlar la tensión de la hoja
- Ajuste de altura sin herramientas de la protección de la hoja de sierra
- Luz de trabajo LED para iluminar el lugar de corte
- Es posible la aspiración externa para un trabajo limpio
- Cajón para la retirada fácil de las virutas
- Ampliación de mesa extensible para un tratamiento seguro de piezas grandes
- Corte de radios con dispositivo de corte circular (accesorios)
- Rectificado de superficies y serraduras combadas con dispositivo rectificador de cinta
- Bastidor con ruedas para un cambio cómodo de posición

Componentes del sistema

447 → Accesorios

453 → Sistemas de aspiración



Datos técnicos	Sierra de cinta BAS 505 Precision WNB	Sierra de cinta BAS 505 Precision DNB
Dimensiones	834 x 639 x 1.860 mm	834 x 639 x 1.860 mm
Superficie de apoyo	536 x 640 mm	536 x 640 mm
Altura de trabajo sin bastidor	925 mm	925 mm
Radio de giro de la mesa de sierra	0 - 20 °	0 - 20 °
Altura de corte	280 mm	280 mm
Anchura de paso	440 mm	440 mm
Velocidad de corte	430 / 1.020 m/min	430 / 1.020 m/min
Longitud de la cinta de sierra	3.380 mm	3.380 mm
Potencia nominal absorbida	1.500 W	1.900 W
Potencia suministrada	1.100 W	1.500 W
Peso	133 kg	133 kg

Suministro estándar

Nº de pedido	605052	605053
Hoja para sierras de cinta universal A6	■	■
Tope paralelo	■	■
Boquillas de aspiración (Ø 100 mm)	■	■

Ventajas del producto

- Alta precisión y estabilidad para una máxima calidad de corte
- Dos velocidades de corte para distintas aplicaciones y materiales
- Guía de precisión de tres rodillos HSS regulable sin herramientas de la hoja de sierra arriba y abajo para los mejores resultados de corte
- Motor de inducción silencioso, sin mantenimiento y robusto
- Seguro contra arranque involuntario: evita un arranque no intencionado tras un corte de corriente
- Ajuste cómodo de la inclinación de la mesa de fundición gris para cortes inclinados precisos gracias a la guía de corona dentada
- Apertura de la puerta sin herramientas para un cambio fácil de la hoja de sierra
- Mirilla para la indicación de sujeción de la hoja para un control rápido de la sujeción de la hoja desde fuera
- Ajuste de altura sin herramientas de la protección de la hoja de sierra
- Las piezas adosadas se pueden guardar en la carcasa de la sierra
- Es posible la aspiración externa para un trabajo limpio
- Corte de radios con dispositivo de corte circular (accesorios)

Componentes del sistema

447 → Accesorios

453 → Sistemas de aspiración

Hojas para sierras de cinta

Hojas para sierras de cinta para madera y plásticos



A2 **Diente inclinado para radios pequeños**
Madera, plástico, se necesita un dispositivo de corte fino

A4 **Diente inclinado para cortes curvos**
Madera, plástico

A6 **Diente de gancho para cortes universales**
Madera, plástico

A6 **Diente de gancho para cortes rectos**
Madera, plástico

A6 **Diente de gancho para cortes rectos**
Madera, plástico

A18 **Diente de gancho para cortes rectos**
Leña

Hojas para sierras de cinta para metal y material celular



A2 **Diente rascador para cortes universales**
Aluminio, cobre, latón, material celular

14TPI **14/18 TPI** **18TPI** **Diente rascador para cortes universales**
Aluminio, cobre, latón, acero

Denominación de las hojas para sierras de cinta

Ejemplo:

Punta dient. temp. ind. 2240 x 6 x 0,5/A – 4 (14 TPI)

Punta dient. temp. ind.

= puntas de dientes templadas por inducción
Acero al carbono con puntas de dientes templadas por inducción;
gracias a la alta vida útil, muy económicos

2240 = longitud de cinta en mm

6 = anchura de cinta en mm

0,5 = grosor de cinta en mm

A – 4 = distancia entre puntas de dientes mm

14 TPI = A2 = nº de dientes por unidad pulgada

1,3 TPI = A18 = nº de dientes por unidad pulgada

Hojas para sierras de cinta para madera y plástico



- Acero al carbono con puntas de dientes templadas por inducción
- Muy económicas gracias a su larga vida útil

Medidas mm	Paso de dientes	Adecuación del material	adecuado para	Nº de pedido
1.505 x 6 x 0,36	Diente inclinado A4	Madera, plásticos, aluminio, especial para cortes curvos	BS 230 hasta 2001	0909040817*
1.505 x 12 x 0,36	Diente de gancho A6	Madera, plásticos, aluminio	BS 230 hasta 2001	0909040825*
1.712 x 6 x 0,36	Diente inclinado A4	Madera, plásticos, aluminio, especial para cortes curvos	BAS 260 Swift	0909057175*
1.712 x 12 x 0,36	Diente de gancho A6	Madera, plásticos, aluminio	BAS 260 Swift	0909057183*
1.810 x 6 x 0,35	Diente inclinado A4	para cortes arqueados (contorneados), madera, materiales similares a la madera, plásticos	BS 5370, BS 5378	627641000*
1.810 x 10 x 0,35	Diente de gancho A6	para cortes arqueados con gran radio, madera, materiales similares a la madera, plásticos	BS 5370, BS 5378	627642000*
1.810 x 13 x 0,35	Diente de gancho A6	para cortes rectos, largos, madera, materiales similares a la madera, plásticos	BS 5370, BS 5378	627643000*
2.225 x 3 x 0,65	Diente inclinado A2	Madera, plásticos, especial para cortes curvos, para cortes circulares con el dispositivo de cortes precisos	BAS 380	0909060257*
2.225 x 6 x 0,36	Diente inclinado A4	Madera, plásticos, especial para cortes curvos	BAS 380	0909060265*
2.225 x 9 x 0,36	Diente de gancho A6	Madera, plásticos	BAS 380	0909060273*
2.225 x 13 x 0,36	Diente de gancho A6	Madera, plásticos, para cortes rectos y limpios	BAS 380	0909060281*
2.230 x 3,5 x 0,65	Diente inclinado A2	para cortes arqueados (contorneados), madera, materiales similares a la madera, plásticos	Bs 0633	630852000*
2.230 x 6 x 0,65	Diente inclinado A4	para cortes rectos, largos, para cortes arqueados con gran radio, madera, materiales similares a la madera, plásticos	Bs 0633	630850000*
2.230 x 12,5 x 0,65	Diente de gancho A6	para cortes rectos, largos, madera, materiales similares a la madera, plásticos	Bs 0633	630851000*
2.230 x 15 x 0,8	Diente de gancho A6	para cortes rectos, largos, madera, materiales similares a la madera, plásticos	Bs 0633	630855000*
2.240 x 6 x 0,5	Diente inclinado A4	Madera, plásticos, especial para cortes curvos	BAS 317 Precision	0909029252*
2.240 x 12 x 0,5	Diente de gancho A6	Madera, plásticos	BAS 317 Precision	0909029244*
2.240 x 15 x 0,5	Diente de gancho A6	Madera, plásticos, para cortes rectos y limpios	BAS 317 Precision	0909029260*
2.240 x 15 x 0,5	Diente rascador A2	Madera, plásticos, aluminio	BAS 317 Precision	0909029279*
3.380 x 6 x 0,5	Diente inclinado A4	Madera, plásticos, especial para cortes curvos	BAS 505 G, BAS 505 Precision	0909029180*
3.380 x 15 x 0,5	Diente de gancho A6	Madera, plásticos	BAS 505 G, BAS 505 Precision	0909029171*
3.380 x 25 x 0,5	Diente de gancho A6	Madera, plásticos, para cortes rectos y limpios	BAS 505 G, BAS 505 Precision	0909000416*
3.380 x 25 x 0,5	Diente de gancho A18	Madera, leña	BAS 505 G, BAS 505 Precision	0909000424*
3.380 x 15 x 0,5	Diente rascador A2	Madera, plásticos	BAS 505 G, BAS 505 Precision	0909029210*

Hojas para sierras de cinta para metal



- Acero al carbono con puntas de dientes templadas por inducción
- Muy económicas gracias a su larga vida útil

Medidas mm	Paso de dientes	Adecuación del material	adecuado para	Nº de pedido
835 x 13 x 0,5	14 TPI	Metal, perfiles, plásticos, materiales celulares	MBS 18 LTX 2.5	626427000
835 x 13 x 0,5	18 TPI	Metal, perfiles, plásticos, materiales celulares	MBS 18 LTX 2.5	626428000
835 x 13 x 0,5	14/18 TPI	Metal, perfiles, plásticos, materiales celulares	MBS 18 LTX 2.5	626429000
1.067 x 5 x 0,65	Diente rascador A2	Metales NF, plásticos, aluminio, madera	BS 150 E hasta 1998	0909052939*
1.505 x 12 x 0,36	Diente rascador A2	Metales NF, plásticos, madera	BS 230 hasta 2001	0909040841*
1.712 x 12 x 0,36	Diente rascador A2	Metales NF, plásticos, aluminio, madera	BAS 260 Swift	0909057191*
1.810 x 6 x 0,35	24 TPI	para cortes rectos y limpios, aluminio, perfiles de aluminio, metales NF	BS 5370, BS 5378	627644000*
2.230 x 3 x 0,65	18 TPI	Perfiles, chapa de acero	Bs 0633	630853000*
2.230 x 10 x 0,65	4 TPI	Aluminio, metales NF	Bs 0633	630854000*
2.230 x 13 x 0,65	14 TPI	Metal	Bs 0633	630858000*
3.380 x 13 x 0,65	14 TPI	Metal NF, materiales recubiertos, plásticos	BAS 505 G	0909029228*

Soportes de máquina



Soporte de máquina UMS

- Para una óptima altura de trabajo y posición segura
- Plegable de modo compacto
- Nivelación de altura gracias al pie soporte desplazable
- Completamente montado

Altura mesa de trabajo: 83 cm

Peso: 12 kg

Máxima carga de peso: 250 kg

Superficie de apoyo 57 x 60 cm

adecuado para: KS 216 M Lasercut, KGS 216 M, KGS 254 M, KGS 216 Plus, KGS 254 Plus / KGS 254 I Plus, KGS 315 Plus, KS 254 Plus, KS 305 Plus, KS 305 M, KGT 300, KGT 305 M, BAS 260 Swift, BAS 261 Precision, DH 330

Nº de pedido

631317000

Dispositivos de corte circular



Dispositivo de corte circular

- Para cortes circulares o cónicos (con mesa inclinada)
- Diámetro de 120 a 280 mm

Hoja para sierras de cinta de 6 mm para cortes curvos requerida adecuada para: BAS 315 / 316, BAS 316 G, BAS 317 Precision, BAS 450, BAS 500, BAS 505 G, BAS 600, BAS 505 Precision, BAS 260 Swift



Dispositivo de corte circular

- Máx. altura de paso: BAS 261 Precision: 30 mm BAS 318 Precision: 105 mm

Para cortes circulares o cónicos (con mesa inclinada)

Hoja para sierras de cinta de 6 mm para cortes curvos requerida adecuada para: BAS 261 Precision, BAS 318 Precision

Nº de pedido

0909031249*

631327000

Dispositivo rectificador de cinta



Dispositivo rectificador de cinta

Para rectificar superficies y serraduras combadas adecuada para: BAS 318 Precision

Nº de pedido

631333000

Cintas abrasivas de tejido

Granulación	Dimensiones mm	Unidad de venta	adecuado para	Nº de pedido
P 80	20 x 2.205	3	BAS 380	0909060303*
P 150	20 x 2.205	3	BAS 380	0909060320*
P 80	20 x 2.240	3	BAS 315 / 316, BAS 316 G, BAS 317 Precision, BAS 318 Precision	0909030528*
P 120	20 x 2.240	3	BAS 315 / 316, BAS 316 G, BAS 317 Precision, BAS 318 Precision	0909030536*
P 80	25 x 3.380	3	BAS 450, BAS 500, BAS 505 G, BAS 600, BAS 505 Precision	0909030544*
P 120	25 x 3.380	3	BAS 450, BAS 500, BAS 505 G, BAS 600, BAS 505 Precision	0909030552*

Hojas de lijar adhesivas



Granulación	Diámetro mm	Unidad de venta	adecuado para	Nº de pedido
P 60	200	5	BAS 380	0909060338*
P 80	200	5	BAS 380	0909060346*
P 100	200	5	BAS 380	0909060354*

* Embalado para autoservicio



Datos técnicos	Regruesadora DH 330
Dimensiones (L x An x Al)	579 x 857 x 574 mm
Arranque de virutas	0 - 3 mm
Material mesa de cepillado	Fundición de aluminio revestido de acero fino
Mesa de cepillado L x An	840 x 330 mm
Altura / anchura de paso	152 mm/330 mm
Velocidad de avance	7 m/min
Diámetro del árbol de cuchillas	47 mm
Cantidad de cuchillas	2
Revoluciones del árbol de cuchillas	9.800 /min
Potencia nominal absorbida	1.800 Watt
Peso	35 kg

Suministro estándar

Nº de pedido	0200033000
2 cuchillas reversib. de acero, corte ultrarápido integrad.	■
Empujador	■
Boquillas de aspiración	■

Ventajas del producto

- Ideal para el uso móvil gracias a su peso reducido
- Engranaje estable para un avance uniforme de la pieza de trabajo
- Ajuste cómodo de la altura gracias a una manivela
- Ajuste fácil de las alturas de paso habituales mediante puntos de encastre
- Motor universal para un accionamiento con gran capacidad de arrastre y un aspecto uniforme del cepillado
- Seguro contra arranque involuntario: evita un arranque no intencionado tras un corte de corriente
- Ajuste preciso del espesor de la viruta para un cepillado rápido y exacto
- Las mesas grandes de entrada y de recepción optimizan el paso de las piezas de trabajo largas
- El bloqueo del mecanismo de cepillado evita un desajuste no intencionado del ajuste de arranque de virutas

Componentes del sistema

452 → Accesorios | 453 → Sistemas de aspiración



Datos técnicos	Cepilladora HC 260 C - 2,2 WNB	Cepilladora HC 260 C - 2,8 DNB
Dimensiones	1.110 x 620 x 960 mm	1.110 x 620 x 960 mm
Placas de rectificar L x An	1.040 x 260 mm	1.040 x 260 mm
Ajustar arranque de virutas	0 - 3 mm	0 - 3 mm
Arranque de virutas	0 - 3 mm	0 - 3 mm
Material placa de rectificar	Fundición de aluminio	Fundición de aluminio
Material mesa de cepillado	Fundición gris	Fundición gris
Mesa de cepillado L x An	400 x 260 mm	400 x 260 mm
Altura / anchura de paso	160 mm/260 mm	160 mm/260 mm
Velocidad de avance	5 m/min	5 m/min
Diámetro del árbol de cuchillas	63 mm	63 mm
Cantidad de cuchillas	2	2
Revoluciones del árbol de cuchillas	6.500 /min	6.500 /min
Potencia nominal absorbida	2.200 W	2.800 W
Potencia suministrada	1.600 W	2.000 W
Peso	71 kg	71 kg

Suministro estándar

Nº de pedido	0114026000	0114026100
Cuchilla de cepillo reversible desechable integrada	■	■
Tope de ensamble orientable, corto	■	■
Cubierta expulsora de virutas	■	■
Empujador	■	■
Boquillas de aspiración	■	■
Ruedas de transporte	■	■

Ventajas del producto

- Motor trifásico de potente par de giro
- Modificación sencilla y sin herramientas de cepillo a regruesadora
- Engranaje estable para un avance uniforme de la pieza de trabajo
- Mesa de regruesado de fundición gris maciza, resistente a la abrasión
- Ajuste cómodo de la altura gracias a una manivela
- Cuchilla de cepillo con doble filo para una durabilidad mayor
- Tope de ensamble orientable 90°-45°
- Motor universal para un accionamiento con gran capacidad de arrastre y un aspecto uniforme del cepillado
- Motor de inducción silencioso, sin mantenimiento y robusto
- Seguro contra arranque involuntario: evita un arranque no intencionado tras un corte de corriente

Componentes del sistema

452 → Accesorios | 453 → Sistemas de aspiración

Cuchillas de cepillo reversibles desechables

- Para todas las maderas blandas

Dimensiones mm	Cuchilla de cepillo reversible	adecuada para	Unidad de venta	N° de pedido
260 x 18,6 x 1	■	HC 260 C, HC 260 M, HC 260 K	2	0911030713*
260		ADH 260	2	630468000

Cuchilla de cepillo HSS



- Para todas las maderas blandas y duras
- Reafilables
- Porcentaje de wolframio 18% = duración más larga

Dimensiones mm	Cuchilla de cepillo reversible	adecuada para	Unidad de venta	N° de pedido
260		ADH 260	2	630467000
260		ADH 1626	2	630545000
260 x 20 x 2,5		Multi 260	2	0920054030*
260 x 20 x 3		HC 260 C, HC 260 M, HC 260 K	2	0911030721*
263 x 24,5 x 3		HC 260 E / ES hast.fabr. 89	2	0911030748*
304 x 25 x 3		HC 300	2	0911060167*
310		ADH 310	2	631878000
310 x 20 x 2,5		Multi 310	2	0920054048*
310 x 20 x 3		HC 333 G	2	0911053179*
310 x 30 x 3		HC 314 hasta año fabr. 99	4	0911016362*
320 x 25 x 3		HC 320 hasta año fabr. 99	3	0911014220*
334 x 16 x 2	■	DH 330 hasta año fabr. 05	2	0911062119*
332 x 12 x 1,5	■	DH 330 desde año'06, DH 316	2	0911063549*
410 x 25 x 3		HC 410 G	3	0911050390*

Cuchilla de cepillo de metal duro

- Para todas las maderas duras, especialmente tropicales, prensadas, papel laminado, estratificado a base de tejido
- Materiales en plancha y plásticos
- Reafilable, larga duración

Dimensiones mm	Cuchilla de cepillo reversible	adecuada para	Unidad de venta	N° de pedido
260 x 20 x 3		HC 260 C, HC 260 M, HC 260 K	2	0911030730*

Juego de conversión regleta de contactos de cuchilla

Dimensiones mm	Cuchilla de cepillo reversible	adecuada para	Unidad de venta	N° de pedido
260		HC 260 C, HC 260 M	2	0911030845



Aspirar



* Embalado para autoservicio

¿Qué aspirador universal para qué aplicación?



El polvo puede poner en peligro la salud del usuario. Con los sistemas de aspiración de bajo polvo, Metabo ofrece soluciones que protegen de modo óptimo al usuario. Dependiendo del requisito y la aplicación, se recomienda un aspirador que corresponda a una clase de polvo determinada.

Adicionalmente y dependiendo del tipo de polvo (p.ej. polvo de madera, polvo mineral), se puede elegir entre varias tecnologías en cuanto a la limpieza del filtro: están disponibles sistemas de aspiración para diferentes clases de polvo, desde la limpieza manual del filtro hasta la totalmente automática.

Clases de polvo

Desde 2005 - EN 60335-2-69, anexo AA (extracto)		Nocivos / apropiados para	Eliminación
Clases de polvo	Factor de transmisión máx.		
L 	1%	Retiene el 99% de: <ul style="list-style-type: none"> Polvos con límite de exposición profesional > 1 mg/m³ Polvos ligeramente peligrosos 	-
M 	0,1%	Retiene el 99,9% de: <ul style="list-style-type: none"> Polvos con límite de exposición profesional ≥ 0,1 mg/m³ Polvos medianamente peligrosos, p.ej. polvos de madera (haya, roble) Polvos minerales clase M 	Eliminación de bajo polvo
H 	0,005%	Retiene el 99,995% de: <ul style="list-style-type: none"> Polvos con límite de exposición profesional < 0,1 mg/m³ Polvos cancerígenos Polvos patógenos 	Eliminación libre de polvo
Requisito adicional asbesto	Como H con permiso de asbesto según TRGS 519, para Alemania	<ul style="list-style-type: none"> Polvos de asbesto 	Eliminación libre de polvo

Tecnologías para la limpieza del filtro

Símbolo	Denominación	Abreviatura	Tipos de aspiradores	Tecnología para la limpieza del filtro	Función
-	-	-	AS 20 L, ASA 32 L	Ninguna limpieza del filtro	-
	PressClean	PC	ASA 25 L PC, ASA 30 L PC Inox, AS 18 L PC	Limpieza manual del filtro	<ul style="list-style-type: none"> Limpieza manual del filtro mediante una fuerte corriente de aire pulsando el interruptor en el aspirador durante las pausas de trabajo
	SelfClean	SC	ASR 25 L SC, ASR 50 L SC, ASR 50 M SC	Limpieza del filtro semiautomática	<ul style="list-style-type: none"> Limpieza semiautomática, electromagnética del filtro en las pausas de trabajo
	AutoCleanPlus	ACP	ASR 35 L ACP, ASR 35 M ACP, ASR 35 H ACP	Limpieza del filtro totalmente automática	<ul style="list-style-type: none"> Limpieza totalmente automática, electromagnética y según la necesidad del filtro MPulse Trabajar sin interrupción, especialmente apropiada para el uso continuo En caso de caer por debajo la potencia de aspiración óptima, los filtros son sacudidos inmediatamente

18 V



NOVEDAD



Datos técnicos

Aspirador de batería AS 18 L PC

Tipo de batería	Li-Ion / LiHD
Tensión de la batería	18 V
Máx. caudal de aire	2.100 l/min
Depresión	120 hPa (mbar)
Superficie de filtración	3.600 cm ²
Volumen del depósito	7,5 l
Ø de la manguera de aspiración	27 mm
Longitud de manguera	3 m
Peso (con batería)	7,4 kg

Suministro estándar

Nº de pedido	602021
Manguera de aspiración (Ø 27 mm / 3,0 m)	■
Bolsa de filtro de vellón	■
Tobera de aspiración (ancho 120 mm)	■
Tobera para juntas	■
Correa de transporte	■
2 baterías Li-Power (18 V/5,2 Ah)	■
Cargador ASC 30-36 V »AIR COOLED«	■

Encontrará variantes de equipamiento en la lista de precios de Metabo y en Internet

Ventajas del producto

- Aspirador de batería ligero, compacto para el uso móvil, para aspirar el polvo y las virutas
- Aspirador en seco con certificación profesional, certificado según directiva UE para polvos de la clase L
- PressClean: limpieza manual del filtro mediante una fuerte corriente de aire pulsando el interruptor en el aspirador durante las pausas de trabajo
- Con función de soplado integrada para soplar, secar y descargar el aire de escape
- Modo Eco para una durabilidad más larga de la carga de la batería, modo Boost para una máxima potencia
- Interruptor angular grande para un encendido/apagado fácil, incluso con el pie
- Prácticos depósitos para una segunda batería, cargador, toberas y manguera (3 m)
- Diseño compacto MetaLoc para apilar con los maletines MetaLoc
- Robusta carcasa con protectores de goma en la superficie de apoyo para un depósito cuidadoso, antideslizante
- Transporte fácil gracias a las asas ergonómicas o correa de transporte
- Indicación de la capacidad de la batería directamente en el campo de mando del aspirador

Componentes del sistema

462 → Accesorios

72 → Baterías



Datos técnicos	Aspirador universal AS 20 L	Aspirador universal ASA 32 L
Máx. caudal de aire	3.600 l/min	3.600 l/min
Depresión	200 hPa (mbar)	200 hPa (mbar)
Superficie de filtración	3.600 cm ²	3.600 cm ²
Potencia absorbida máx.	1.200 W	1.200 W
Volumen del depósito	20 l	32 l
Ø de la manguera de aspiración	35 mm	35 mm
Longitud de manguera	1,75 m	3,2 m
Peso	5 kg	7 kg
Longitud del cable	5 m	5 m

Suministro estándar

Nº de pedido	602012	602013
Manguera de aspiración (Ø 35 mm / 1,75 m)	■	
Manguera de aspiración (Ø 35 mm / 3,2 m)		■
2 tubos de aspiración	■	■
Filtro plegado de celulosa	■	■
Tobera para juntas	■	■
Soporte del tubo		■
Tobera para suelo (260 mm de ancho)	■	■
Tobera de aspiración (ancho 120 mm)		■

Ventajas del producto

- Para la aspiración de herramientas y limpiar la obra, el taller, etc.
- Caja de enchufe para una herramienta eléctrica para usar la conexión/desconexión automática del aspirador
- Aspirador en húmedo/seco con homologación industrial
- Ideal para el uso móvil gracias al peso reducido y diseño compacto
- Protección del usuario: certificado según directiva UE para la clase de polvo L
- Desconexión automática al aspirar en húmedo cuando se alcanza la altura máxima de llenado
- Posibilidad de enrollamiento para el cable
- Práctico depósito para accesorios y superficie de apoyo

Componentes del sistema

462 → Accesorios



Datos técnicos	Aspirador universal ASA 25 L PC	Aspirador universal ASA 30 L PC Inox
Máx. caudal de aire	3.600 l/min	3.600 l/min
Depresión	210 hPa (mbar)	210 hPa (mbar)
Superficie de filtración	3.000 cm ²	3.000 cm ²
Potencia absorbida máx.	1.250 W	1.250 W
Volumen del depósito	25 l	30 l
Ø de la manguera de aspiración	32 mm	32 mm
Longitud de manguera	3,5 m	3,5 m
Peso	8,3 kg	9,6 kg
Longitud del cable	7,5 m	7,5 m

Suministro estándar

Nº de pedido	602014	602015
Manguera de aspiración (Ø 32 mm / 3,5 m)	■	■
Pieza intermedia de la empuñadura	■	■
2 tubos de aspiración de aluminio	■	
2 tubos de aspiración (cromados)		■
Filtro plegado de poliéster	■	■
Bolsa de filtro PE	■	■
Bolsa de filtro de vellón	■	■
Tobera para juntas	■	■
Tobera para suelo (300 mm de ancho)	■	■
Tobera de aspiración (ancho 120 mm)	■	■
Tobera de cepillo	■	■
Soporte de cable/manguera	■	■

Ventajas del producto

- Depósito de acero inoxidable de alta calidad
- Aspirador en húmedo/seco con homologación industrial
- Ideal para el uso móvil gracias al peso reducido y diseño compacto
- Para la aspiración de herramientas y limpiar la obra, el taller, etc.
- Caja de enchufe para una herramienta eléctrica para usar la conexión/desconexión automática del aspirador
- PressClean: limpieza manual del filtro mediante una fuerte corriente de aire pulsando el interruptor en el aspirador durante las pausas de trabajo
- Protección del usuario: certificado según directiva UE para la clase de polvo L
- Desconexión automática al aspirar en húmedo cuando se alcanza la altura máxima de llenado
- Con función de soplado integrada para soplar, secar y descargar el aire de escape
- Soporte para el cable y la manguera para un transporte práctico
- Práctico depósito para accesorios y superficie de apoyo

Componentes del sistema

462 → Accesorios



Datos técnicos	Aspirador universal ASR 25 L SC	Aspirador universal ASR 50 L SC	Aspirador universal ASR 50 M SC
Máx. caudal de aire	3.660 l/min	3.660 l/min	3.660 l/min
Depresión	248 hPa (mbar)	248 hPa (mbar)	248 hPa (mbar)
Superficie de filtración	8.600 cm ²	8.600 cm ²	8.600 cm ²
Potencia absorbida máx.	1.400 W	1.400 W	1.400 W
Volumen del depósito	25 l	50 l	50 l
Ø de la manguera de aspiración	35 mm	35 mm	35 mm
Longitud de manguera	3,2 m	3,2 m	4 m
Peso	11 kg	16 kg	16 kg
Longitud del cable	8 m	8 m	8 m

Suministro estándar

Nº de pedido	602024	602034	602045
Manguera de aspiración (Ø 35 mm / 3,2 m)	■	■	
Manguera de aspiración antiestática (Ø 35 mm / 4 m)			■
Pieza intermedia de la empuñadura	■	■	■
2 tubos de aspiración de plástico	■	■	■
2 cartuchos filtrantes de poliéster (clase M)	■	■	■
Bolsa de filtro PE			■
Bolsa de filtro de vellón	■	■	■
Tobera para juntas	■	■	■
Tobera universal	■	■	■
Estribo de arrastre		■	■

Ventajas del producto

- Ideal para el uso móvil gracias al peso reducido y diseño compacto
- Protección del usuario: certificado según directiva UE para la clase de polvo L
- Dos cartuchos filtrantes de poliéster con gran superficie de filtrado para una potencia de aspiración constantemente alta
- Aspirador en húmedo/seco con homologación industrial
- Para la aspiración de herramientas y limpiar la obra, el taller, etc.
- Caja de enchufe para una herramienta eléctrica para usar la conexión/desconexión automática del aspirador
- SelfClean: limpieza semiautomática del filtro en las pausas de trabajo para la siguiente aplicación
- Desconexión automática al aspirar en húmedo cuando se alcanza la altura máxima de llenado
- Dispositivo automático de marcha en inercia para el vaciado completo de la manguera de aspiración
- Equipamiento básico antiestático evita una carga estática si se utilizan los accesorios adecuados
- Posibilidad de enrollamiento para el cable
- Práctico depósito para accesorios y superficie de apoyo
- Sistema para el almacenamiento y transporte: acoplar el MetaLoc y el aspirador con el Metadepot (accesorio)
- Protección del usuario: certificado según directiva UE para la clase de polvo L
- Alta protección del usuario: certificado según directiva UE para la clase de polvo M
- Señal de advertencia en caso de quedar por debajo el caudal mínimo, para proteger al usuario

Componentes del sistema

462 → Accesorios



Datos técnicos	Aspirador universal ASR 35 L ACP	Aspirador universal ASR 35 M ACP	Aspirador universal ASR 35 H ACP
Máx. caudal de aire	3.660 l/min	3.660 l/min	3.660 l/min
Depresión	248 hPa (mbar)	248 hPa (mbar)	248 hPa (mbar)
Superficie de filtración	8.600 cm ²	8.600 cm ²	8.600 cm ²
Potencia absorbida máx.	1.400 W	1.400 W	1.400 W
Volumen del depósito	35 l	35 l	35 l
Ø de la manguera de aspiración	35 mm	35 mm	35 mm
Longitud de manguera	3,5 m	4 m	4 m
Peso	16 kg	16 kg	16 kg
Longitud del cable	8 m	8 m	8 m

Suministro estándar

Nº de pedido	602057 ¹⁾	602058	602059
Manguera de aspiración (Ø 35 mm / 3,2 m)	■		
Manguera de aspiración antiestática (Ø 35 mm / 4 m)		■	■
Manguito de conexión Ø 41/48 mm		■	■
Pieza intermedia de la empuñadura	■	■	■
2 tubos de aspiración de plástico	■	■	■
2 cartuchos filtrantes de poliéster (clase M)	■	■	
2 cartuchos filtrantes de poliéster HEPA			■
Bolsa de filtro PE	■	■	■
Tobera para juntas	■	■	■
Tobera para suelo (300 mm de ancho)		■	■
Tobera para suelo (370 mm de ancho)	■		

¹⁾ disponible también en 120 V

Ventajas del producto

- Protección del usuario: certificado según directiva UE para la clase de polvo L
- Regulador de la potencia de aspiración para una potencia de aspiración adecuada
- Aspirador en húmedo/seco con homologación industrial
- Caja de enchufe para una herramienta eléctrica para usar la conexión/desconexión automática del aspirador
- AutoCleanPlus: ahorro de costes y tiempo gracias a la limpieza automática del filtro MPulse en uso continuo
- En caso de caer por debajo la potencia de aspiración óptima, los filtros son sacudidos inmediatamente
- Desconexión automática al aspirar en húmedo cuando se alcanza la altura máxima de llenado
- Dispositivo automático de marcha en inercia para el vaciado completo de la manguera de aspiración
- Equipamiento básico antiestático evita una carga estática si se utilizan los accesorios adecuados
- Alta protección del usuario: certificado según directiva UE para la clase de polvo M
- Señal de advertencia en caso de quedar por debajo el caudal mínimo, para proteger al usuario
- Potencia de aspiración óptima gracias a la preselección del diámetro de la manguera
- Aspirador perfecto para el saneamiento de moho y el acondicionamiento de viejos aislamientos en áreas de techo y pared.
- Máxima protección del usuario: certificado según directiva UE para la clase de polvo H

Componentes del sistema

462 → Accesorios

¿Qué tipo de conexión para qué tipo de herramienta eléctrica manual?

Aspiradores universales de Metabo							
	ASA 32 L ASA 25 L PC ¹⁾ ASA 30 L PC Inox ¹⁾ ASR 25 L SC	ASR 50 L SC ASR 50 M SC ASR 35 L, M, H ACP					
Diámetro de la manguera de aspiración	Ø 27 mm		Ø 32 mm		Ø 35 mm		
Longitud de manguera	3,5 m	3,5 m	3,5 m	2,5 m	3,2 m	4,0 m	4,0 m
Nº de pedido	631938000	631939000	631337000	631752000	631362000	631370000	630344000
	antiestática				antiestática		
Adaptadores y conexiones	sin adaptador		con 624996000				
Lijadora de pared y techo							
LSV 5-225 Comfort, LSV 5-225	■						
Sierra circular manual de batería							
KS 18 LTX 57	■						
Sierras circulares manuales							
KSE 55 Vario Plus, KS 55, KS 55 FS, KS 66, KS 66 Plus, KSE 68 Plus	■/□						
Sierras de calar/sierra de calar de batería							
STA 18 LTX 100, STAB 18 LTX 100, STE 140 Plus, STEB 140 Plus, STA 18 LTX 140, STEB 65 Quick, STE 100 Quick, STEB 70 Quick, STEB 80 Quick	■						
Lijadoras							
DSE 280 Intec, DSE 300 Intec	con adaptador 624994000						
FMS 200 Intec, FSR 200 Intec, FSX 200 Intec	■						
SRE 3185, SR 2185, SXE 3125, SXE 3150	■						
SXE 400	■						
SXE 425 TurboTec, SXE 450 TurboTec	■						
SXE 150-2.5 BL, SXE 150-5.0 BL	■						
SRE 4350 TurboTec, SRE 4351 TurboTec	■						
MT 18 LTX	■						
Lijadoras de banda							
BAE 75	■						
Sistemas de corte							
W 12-125 HD Set CED / W 12-125 HD Set CED Plus	■/□						
Cubiertas protectoras de aspiración de cortar para amoladoras angulares							
CED 125, CED 125 Plus	■/□						
Cubierta protectora Ø 180 mm, Ø 230 mm	■/□						
Cubiertas protectoras de aspiración de rectificado para amoladoras angulares							
GED 125	■/□						
Cepillo y fresadoras							
HO 18 LTX 20-82, HO 26-82, Ho 0882, LF 724 S, OFE 738, OFE 1229 Signal	■/□						
Rozadoras de muros							
MFE 30, MFE 65, MFE 40	■						
Amoladoras de renovación y fresadoras de renovación							
RS 14-125/17-125, WE 15-125 HD Set GED, RF 14-115, RSEV 19-125 RT, RFEV 19-125 RT	■/□						

¹⁾ solo compatible con manguera 631337000

■ Tipo de conexión sin adaptador

□ Tipo de conexión disponible opcionalmente mediante el manguito de conexión grande Ø 41/48 mm (Nº de ped. 630796000)

Posibilidades de aspiración al taladrar

- Para todos los martillos perforadores, combinados y multiusos, así como taladros y taladros de percusión
- Adaptador de aspiración para aspirar el polvo de perforación directamente en el orificio de perforación
- Autoaspirante en casi todas las superficies

	para Ø de perforación	para Ø de manguera de aspiración	Nº de pedido
DDE 14	4-14 mm	27 mm 32 mm 35 mm	630829000
DDE 72	hasta 32 mm con corona de cepillo hasta 32-72 mm sin corona de cepillo	32 mm con adaptador de clic* 35 mm con adaptador de rosca* *incluido en el suministro estándar	631343000

¿Qué tipo de conexión para qué máquina para el tratamiento de la madera?

Aspiradores universales de Metabo							Equipos de aspiración de virutas					
	ASA 32 L ASA 25 L PC ¹⁾ ASA 30 L PC Inox ¹⁾ ASR 25 L SC	ASR 50 L SC ASR 50 M SC ASR 35 L, M, H ACP					SPA 1200 SPA 1702 W SPA 2002 W SPA 2002 D					
Diámetro	Ø 27 mm		Ø 32 mm		Ø 35 mm		Ø 58 mm		Ø 100 mm			
Longitud	3,5 m	3,5 m	3,5 m	2,5 m	3,2 m	4,0 m	3 m		2,5 m ²⁾	5 m	10 m	
Nº de pedido	631938000	631939000	631337000	631752000	631362000	631370000	630312000		7854112915	7854115035		
	antiestática				antiestática							
Adaptadores y conexiones	sin adaptador		con adaptador de aspiración 0910059955		con pieza acoplamiento 630316000		con adaptador de aspiración 0910031260		con adaptador de aspiración Multi 0910058010		con adaptador de aspiración Multi 0910031260	
	sin adaptador											
					+ pieza de acoplamiento 630316000							
Ingletadoras												
KS 18 LTX 216 KGS 18 LTX 216 KS 216 M Lasercut KGS 216 M KGSV 216 M KGS 254 M KGS 305 M KS 305 M	■/□											
KS 254 Plus KS 305 Plus	■/□											
KGSV 72 Xact KGSV 72 Xact SYM	■/□											
KGS 216 Plus KGS 254 Plus KGS 254 I Plus KGS 315 Plus	■											
KGT 300	□											
KGT 305 M	■/□											
Sierras circulares de mesa con tracción inferior												
UK 290 UK 333 con aspiración en dos puntos 0910064371	■											
Sierras circulares de mesa												
TS 36-18 LTX BL 254 TS 36 LTX BL 254	■/□											
TS 216 TS 254	■/□											
TKHS 315 C TKHS 315 M	■											
Cepilladoras												
HC 260 C DH 330	■											
Sierras de cinta												
BAS 261 Precision BAS 260 Swift BAS 318 Precision BAS 317 Precision BAS 505 Precision	■											



■ Tipo de conexión sin adaptador



□ Tipo de conexión disponible opcionalmente mediante el manguito de conexión grande Ø 41/48 mm (Nº de pedido 630796000)

¹⁾ sólo compatible con manguera 631337000









²⁾ incluido en el suministro estándar, disponible como pieza de repuesto

Mangueras de aspiración



	Nº de pedido
 <p>Manguera de aspiración</p> <ul style="list-style-type: none"> Con pieza de conexión bayoneta y pieza de conexión de goma (Ø interior 30 mm, Ø exterior 35 mm) Flexible y fácil de alargar: la manguera de aspiración se puede conectar a una segunda sin pieza de conexión adicional Ø pieza de conexión: 58 mm <p>Longitud de manguera: 3,5 m Ø manguera de aspiración: 27 mm</p>	631938000
 <p>Manguera de aspiración</p> <ul style="list-style-type: none"> Manguera de aspiración antiestática Con pieza de conexión bayoneta y pieza de conexión de goma (Ø interior 30 mm, Ø exterior 35 mm) Flexible y fácil de alargar: la manguera de aspiración se puede conectar a una segunda sin pieza de conexión adicional <p>Ø pieza de conexión: 58/35 mm Longitud de manguera: 3,5 m Ø manguera de aspiración: 27 mm</p>	631939000
 <p>Manguera de aspiración</p> <ul style="list-style-type: none"> Con manguito de conexión con abertura de aire secundaria Equipamiento estándar de ASA 25 L PC y ASA 30 L PC Inox <p>Longitud de manguera: 3,5 m Ø manguera de aspiración: 32 mm</p>	631337000
 <p>Manguera de aspiración</p> <ul style="list-style-type: none"> Con articulación giratoria y pieza de conexión bayoneta Equipamiento estándar de AS 20 L <p>Ø pieza de conexión: 58 mm Longitud de manguera: 1,75 m Ø manguera de aspiración: 35 mm</p>	631751000
 <p>Manguera de aspiración</p> <ul style="list-style-type: none"> Con articulación giratoria Para fijación de bayoneta <p>Ø pieza de conexión: 58/35 mm Longitud de manguera: 2,5 m Ø manguera de aspiración: 35 mm</p>	631752000
 <p>Manguera de aspiración</p> <ul style="list-style-type: none"> Con articulación giratoria Flexible y fácil de alargar: la manguera de aspiración se puede conectar a una segunda sin pieza de conexión adicional Equipamiento estándar de ASA 32 L, ASR 50 L SC, ASR 25 L SC <p>Ø pieza de conexión: 58 mm Longitud de manguera: 3,5 m Ø manguera de aspiración: 35 mm</p>	631362000
 <p>Manguera de aspiración</p> <ul style="list-style-type: none"> En caso de utilizar una segunda manguera de aspiración, el aspirador se puede colocar a una distancia de hasta 8 m del lugar de trabajo Con fijación de bayoneta para la colocación en la boquilla de aspiración de las rozadoras de muros MFE 30, MFX 65 y MFE 65 <p>Ø pieza de conexión: 35/35 mm Longitud de manguera: 4 m Ø manguera de aspiración: 35 mm</p>	630344000
 <p>Manguera de aspiración</p> <ul style="list-style-type: none"> Manguera de aspiración antiestática Para fijación de bayoneta Con articulación giratoria Flexible y fácil de alargar: la manguera de aspiración se puede conectar a una segunda sin pieza de conexión adicional Equipamiento estándar de ASR 50 M SC <p>Ø pieza de conexión: 58 mm Longitud de manguera: 4 m Ø manguera de aspiración: 35 mm</p>	631370000

	Nº de pedido
 <p>Manguera de aspiración</p> <ul style="list-style-type: none"> En caso de utilizar una segunda manguera de aspiración, el aspirador se puede colocar a una distancia de hasta 6 m del lugar de trabajo <p>Ø pieza de conexión: 58 mm Longitud de manguera: 3 m Ø manguera de aspiración: 58 mm</p>	630312000
 <p>Manguera de aspiración</p> <ul style="list-style-type: none"> Equipamiento estándar de AS 18 L PC <p>Longitud de manguera: 3 m Ø manguera de aspiración: 27 mm</p>	630171000

Adaptador











	Nº de pedido
 <p>Pieza intermedia de la empuñadura</p> <ul style="list-style-type: none"> Como empuñadura, para ser colocada entre las mangueras de aspiración y los tubos de aspiración Equipamiento estándar de ASR 2025, ASR 2050 y SHR 2050 M 	630317000
 <p>Casquillo reductor Ø 58/35 mm</p>	631364000
 <p>Pieza de acoplamiento Ø 30/35 mm</p> <ul style="list-style-type: none"> Para conectar la manguera de aspiración con la pieza de conexión de Ø 35 mm a una boquilla de aspiración de Ø de 30 mm 	624996000
 <p>Pieza de acoplamiento Ø 35/58 mm</p> <ul style="list-style-type: none"> Para conectar las mangueras de aspiración con la pieza de conexión de Ø 35 mm a una boquilla de aspiración de Ø 58 mm. La pieza de acoplamiento forma parte del set aspiración de polvo 630828000 	630316000*
 <p>Manguito de conexión Ø 41/48 mm</p> <ul style="list-style-type: none"> Especialmente adecuado para suciedad basta, así como dispositivos que generan mucho polvo. Electroconductor, longitud: 90 mm, Ø interior/exterior: 41/48 mm 	630796000*
 <p>Manguito de conexión Ø 28/35 mm</p> <ul style="list-style-type: none"> Manguito de conexión universal adecuado para la mayoría de herramientas eléctricas manuales. Manguito de conexión estándar de las mangueras de aspiración de Metabo. Electroconductor; con acanaladura interior antideslizante; Ø interior/exterior: 28/ 35 mm 	630798000
 <p>Pieza de conexión de bayoneta</p> <ul style="list-style-type: none"> Para la fijación de bayoneta de mangueras de aspiración con Ø de la pieza de conexión de 35 mm (sin pieza de conexión para fijación de bayoneta) en herramientas eléctricas con Ø boquilla de aspiración 13 de 35 mm 	630898000*
 <p>Manguito de empalme Ø 58 mm</p> <ul style="list-style-type: none"> Para unir dos mangueras de aspiración con Ø de la pieza de conexión de 58 mm 	631365000
 <p>Pieza en Y</p> <p>Con Ø de la pieza de conexión de 58 mm y dos aberturas de Ø 58 mm para montar en el aspirador universal y el aspirador especial de Metabo</p>	630897000*

Tubos de aspiración















	Díámetro mm	Longitud m	Tipo	Unidad de venta	Nº de pedido
	35	0,4	plástico	2	630314000
	58	0,4	plástico	2	630867000
	35	0,4	cromado	2	631363000

* Embalado para autoservicio

Toberas



	Nº de pedido
 Tobera de aspiración ■ Equipamiento estándar de ASA 1202 y AS 18 L PC Anchura: 120 mm	630320000*
 Tobera universal ■ Conmutable Anchura: 300 mm	630322000
 Tobera para suelo ■ También adecuada para aspirar líquidos ■ Con tira de cepillo y de goma Anchura: 370 mm	630329000
 Tobera para suelo ■ Ejecución metálica Anchura: 450 mm	631940000
 Tobera para suelo Anchura: 360 mm	630868000
 Juego de toberas para suelo ■ Set compuesto de: cuerpo de tobera, un inserto para el suelo y un inserto para aspirar en húmedo Anchura: 370 mm	630321000
 Tobera multiusos ■ Con 3 insertos para aspirar alfombras, superficies planas y líquidos Anchura: 270 mm	630328000
 Cepillo universal ■ Adecuado para todas las superficies. Aplicación fácil gracias a la empuñadura Anchura: 40 mm Longitud: 120 mm	630244000
 Cepillo para tapizado ■ Con articulación giratoria Anchura: 40 mm Longitud: 60 mm	630245000*
 Tobera para juntas ■ Equipamiento estándar de AS 1200, ASA 1202, ASR 2025, ASR 2050, SHR 2050 M y AS 18 L PC Longitud: 200 mm	630323000*
 Tobera de goma ■ Ensanche de 28 a 38 mm Longitud: 200 mm	630324000*

¿Qué bolsas de filtro/cartuchos filtrantes son adecuados para qué aspirador?











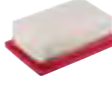

Bolsas de filtro/cartuchos filtrantes				Nº de pedido	AS 18 L PC	AS 20 L AS 1200 ASA 1201	ASA 32 L ASA 1202	ASA 25 L PC ASA 30 L PC Inox	ASR 25 L SC ASR 2025 ASA 2025	ASR 50 L SC ASR 2050 SHR 2050 M	ASR 50 M SC	ASR 35 L M ACP	ASR 35 H ACP		
Bolsa de filtro de papel		5 un.	20 l	631754000		□									01
		5 un.	25 l	631935000					□						02
		5 un.	32 l	631757000			□								03
		5 un.	50 l	631936000						□	□				04
Bolsa de eliminación de PE		5 un.	35/50 l	630325000							□	□	□		05
		5 un.	25/30 l	630298000				□							06
Bolsas de filtro de vellón		5 un.	25/35 l	630343000					□			□			07
		5 un.	45/50 l	630359000						□	□				08
		5 un.	25/30 l	630296000				□							09
		5 un.	7,5 l	630173000	□										10
Filtro plegado		1 un.	Poliéster	631753000		□	□								11
		1 un.	Poliéster	630299000				□							12
		1 un.	Poliéster HEPA	630175000	□										13
Cartuchos filtrantes		1 un.	Poliéster	630172000	□										14
		2 un.	Celulosa	631933000					□	□	□	□			15
		2 un.	Poliéster	631934000					□	□	□	□			
		2 un.	Poliéster con nano-recubrimiento	631894000					□	□	□	□			
		2 un.	Poliéster H/ HEPA	630326000										□	

* Embalado para autoservicio

Bolsas de filtro

Bolsa de eliminación de PE	
	<ul style="list-style-type: none"> ■ Capacidad 20 veces mayor frente a bolsas de filtro de papel ■ Sin obturación con polvos muy finos (especialmente polvos de cuarzo y revoque) ■ Corresponden a los requisitos para la clase M y H en los aspiradores ■ Retiro y eliminación limpios, sencillos y rápidos ■ Muy adecuadas para aplicaciones que producen grandes cantidades de polvo fino (p.ej., fresar superficies revocadas, rectificar solados, etc.) ■ Ideal para usar máquinas para el tratamiento de hormigón y de piedra, como p.ej., fresadoras de renovación, amoladoras de renovación, lijadoras de pared y techo, rozadoras de muros, etc.
	Nº de pedido
Bolsa de eliminación de PE - 25/30 l adecuada para: ASA 25 L PC, ASA 30 L PC Inox Unidad de venta: 5	630298000*
Bolsa de eliminación de PE - 35/50 l adecuada para: ASR 35 L AutoClean, ASR 35 M AutoClean, ASR 50 M SC Unidad de venta: 5	630325000*
Bolsas de filtro de vellón	
	<ul style="list-style-type: none"> ■ Despliegue mejor y más sencillo de esta bolsa frente a las bolsas de filtro de papel ■ Resistencia mecánica mejorada ■ Muy adecuadas para aplicaciones que producen pequeñas cantidades de polvo fino (p.ej., rectificar recubrimientos de pintura y barniz o trabajos de perforación cortos con diámetro pequeño) ■ Ideal para usar máquinas para el tratamiento de madera, como p.ej., fresadoras, cepilladoras, lijadoras excéntricas y lijadoras orbitales pequeñas, etc.
	Nº de pedido
Bolsa de filtro de vellón - 7,5 l adecuada para: AS 18 L PC Unidad de venta: 5	630173000*
Bolsa de filtro de vellón - 25/30 l adecuada para: ASA 25 L PC, ASA 30 L PC Inox Unidad de venta: 5	630296000*
Bolsa de filtro de vellón - 25/35 l adecuada para aspiradores universales y especiales con depósito de 25/35 l adecuada para: ASR 35 L AutoClean, ASR 35 M AutoClean, ASR 25 L SC Unidad de venta: 5	630343000*
Bolsas de filtro de vellón - 45/50 l adecuada para: ASR 50 L SC, ASR 50 M SC Unidad de venta: 5	630359000*
Bolsa de filtro de papel	
	<ul style="list-style-type: none"> ■ De dos capas
	Nº de pedido
Bolsa de filtro de papel 20 l adecuada para: AS 1200, ASA 1201, AS 20 L Unidad de venta: 5	631754000*
Bolsa de filtro de papel 50 l adecuada para: ASA 9050, ASR 1250, SHO 1150 Unidad de venta: 5	631349000*
Bolsa de filtro de papel 25 l adecuada para: ASA 2025, ASR 2025, ASR 25 L SC Unidad de venta: 5	631935000*
Bolsa de filtro de papel 50 l adecuada para: ASR 2050, SHR 2050 M, ASR 50 L SC, ASR 50 M SC Unidad de venta: 5	631936000*
Bolsa de filtro de papel 32 l adecuada para: ASA 1202, ASA 32 L Unidad de venta: 5	631757000*
Bolsa de filtro de papel 27 l adecuada para: ASA 9011 Unidad de venta: 5	631348000*

Otros accesorios para aspiradores universales

		Nº de pedido
	Prefiltro de papel <ul style="list-style-type: none"> ■ Evita el atasco del filtro plegado con suciedad y polvo adecuado para: ASA 9050, ASR 1250 Unidad de venta: 5	631345000*
	Prefiltro de poliéster <ul style="list-style-type: none"> ■ Evita el atasco del filtro plegado con suciedad y polvo adecuado para: AS 1200, ASA 1201, ASA 1202, AS 20 L, ASA 32 L Unidad de venta: 1	631967000*
	Filtro plegado <ul style="list-style-type: none"> ■ Corresponde a la clase de polvo L adecuado para: AS 18 L PC Unidad de venta: 1	630172000*
	Filtro plegado <ul style="list-style-type: none"> ■ Corresponde a la clase de polvo HEPA 13 adecuado para: AS 18 L PC Unidad de venta: 1	630175000*
	Filtro plegado <ul style="list-style-type: none"> ■ Corresponde a la clase de polvo M adecuado para: ASA 25 L PC, ASA 30 L PC Inox Unidad de venta: 1	630299000*
	Filtro plegado <ul style="list-style-type: none"> ■ Corresponde a la clase de polvo M adecuado para: AS 20 L, AS 1200, ASA 1201, ASA 32 L, ASA 1202 Unidad de venta: 1	631753000*
	Cartuchos filtrantes de papel <ul style="list-style-type: none"> ■ Corresponden a la clase de polvo M adecuados para: ASA 2025, ASR 2025, ASR 2050, SHR 2050 M, ASR 35 L AutoClean, ASR 35 M AutoClean Unidad de venta: 2	631933000*
	2 cartuchos filtrantes de poliéster <ul style="list-style-type: none"> ■ Corresponden a la clase de polvo: M ■ Adecuados también para aspirar grafito/tóner y para aspirar en húmedo adecuados para: ASA 2025, ASR 2025, ASR 2050, SHR 2050 M, ASR 35 L AutoClean, ASR 35 M AutoClean Unidad de venta: 2	631934000*
	2 cartuchos filtrantes HEPA <ul style="list-style-type: none"> ■ Corresponden a la clase de polvo H (HEPA 14) ■ HEPA = high efficiency particular airfilter ■ Retienen el 99,995% de los polvos finos de más de 0,3 µm adecuados para: ASR 2025, ASR 2050, SHR 2050 M, ASR 35 L AutoClean, ASR 35 M AutoClean Unidad de venta: 2	630326000*
	2 cartuchos filtrantes de poliéster, nanorecubiertos <ul style="list-style-type: none"> ■ Apropriados para polvos finos que contienen fibras; p.ej. al cortar y rectificar paneles Fermacell, Pladur y placas MDF ■ Mayor distancia de los pliegues para una limpieza más fácil, mejor del filtro ■ Material de filtro liso (superficie con nanorecubrimiento); por lo tanto, caudal significativamente mayor por más tiempo ■ Corresponde a la clase de polvo M adecuados para: ASR 25 L SC, ASR 50 M SC, ASR 50 L SC, ASR 35 L AutoClean, ASR 35 L AutoClean Plus, ASR 35 M AutoClean, ASR 35 M AutoClean Plus Unidad de venta: 2	631894000*
	Estribo de arrastre <ul style="list-style-type: none"> ■ Gracias a éste, movilidad muy sencilla y comfortable ■ Incl. pasadores elásticos adecuado para: ASR 35 L AutoClean, ASR 35 M AutoClean Unidad de venta: 1	630311000
	Metadepot <ul style="list-style-type: none"> ■ Para el alojamiento práctico de tubos, cables y accesorios ■ Permite la combinación de los aspiradores universales de Metabo con el sistema MetaLoc adecuado para: ASR 2025, ASR 2050, SHR 2050 M, ASR 25 L SC, ASR 50 L SC, ASR 50 M SC Unidad de venta: 1	631937000
	Tabla sobre rodillos AS 18 L PC / MetaLoc <ul style="list-style-type: none"> ■ Para la movilidad extra para el AS 18 L PC y los MetaLoc ■ Para una máxima seguridad, MetaLoc y AS 18 L PC se pueden fijar con cierres ■ 2 rodillos-guía bloqueables proporcionan una excelente movilidad adecuada para: AS 18 L PC y MetaLoc Unidad de venta: 1	630174000

NOVEDAD

* Embalado para autoservicio



Datos técnicos	Equipo de aspiración de virutas SPA 1200	Equipo de aspiración de virutas SPA 1702 W
Dimensiones	830 x 450 x 1.600 mm	882 x 562 x 1.671 mm
Depresión máx.	1.600 Pa	1.730 Pa
Caudal máx.	900 m³/h	1.010 m³/h
Superficie de filtración	1 m²	1,1 m²
Ø conexión de la manguera	100 mm	100 mm
Volumen del saco de virutas	65 l	90 l
Potencia nominal absorbida	0,55 kW	0,75 kW
Peso	22 kg	24 kg
Longitud del cable	3 m	-

Suministro estándar

Nº de pedido	601205	0130170100
Manguera de aspiración 100 x 2500 mm	■	■
Saco filtrante de fieltro cosido	■	■
Saco colector de virutas	■	■

Ventajas del producto

- Toma de tierra integrada para la protección ante la carga electroestática
- Extractor de aire en bruto para máquinas (semi)estacionarias para el tratamiento de la madera (¡observar las directivas específicas del país!)
- Reduce considerablemente el contenido de polvo en el aire
- Material filtrante de la clase de polvo L
- Cambio rápido de la ubicación gracias a las ruedas estables y la conexión sencilla
- Bastidor basculante con saco de virutas apoyado
- Amplia gama de accesorios: mecanismo de puesta en servicio automática, cartuchos filtrantes, mangueras y adaptadores

Componentes del sistema

470 → Accesorios



Datos técnicos	Equipo de aspiración de virutas SPA 2002 W	Equipo de aspiración de virutas SPA 2002 D
Dimensiones	1.178 x 650 x 1.973 mm	1.178 x 650 x 1.973 mm
Depresión máx.	2.124 Pa	2.124 Pa
Caudal máx.	790 m³/h	790 m³/h
Superficie de filtración	4,1 m²	4,1 m²
Ø conexión de la manguera	100 mm	100 mm
Volumen del saco de virutas	135 l	135 l
Potencia nominal absorbida	1,1 kW	1,5 kW
Peso	114 kg	116 kg

Suministro estándar



Nº de pedido	0130200100	0130200110
Manguera de aspiración 100 x 2500 mm	■	■

Ventajas del producto

- Motor trifásico de potente par de giro
- Extractor de aire puro, cumple con los requisitos de pureza y seguridad de la norma GS-HO-07
- Protección del usuario gracias al mantenimiento duradero de sólo 0,1 mg/m3 de contenido de polvo residual (clase de polvo M)
- Autorizado para el uso industrial
- Para conectar a las máquinas estacionarias y semiestacionarias para el tratamiento de la madera
- Máxima potencia de aspiración gracias a la óptima relación entre el caudal y la depresión
- Tecnología ciclónica para garantizar amplios intervalos de mantenimiento
- Manómetro para el control del caudal mínimo de aire
- Limpieza fácil y eficaz del filtro, incluso durante el funcionamiento
- Bastidor basculante con saco de virutas apoyado
- Recipiente de llenado con mecanismo de traslación propio para el transporte fácil de las virutas
- Palanca de sujeción para un cambio rápido del saco de virutas
- Mirilla para el control del nivel de llenado del recipiente de llenado
- Amplia gama de accesorios: mecanismo de puesta en servicio automática, cartuchos filtrantes, mangueras y adaptadores

Componentes del sistema

470 → Accesorios

Mecanismo de puesta en servicio automática		Nº de pedido
<ul style="list-style-type: none"> Conexión y desconexión automática del equipo de aspiración de virutas tras haber conectado o desconectado la máquina para el tratamiento de la madera Con retardo de tiempo, con lo cual se aspira también el polvo residual 		
	Mecanismo de puesta en servicio automática ALV 1 2 cajas de enchufe de corriente alterna (230 V) 200 VA - 2300 VA IP 44 340 g Tensión de alimentación: 220-240 V Frecuencia de red: 50 - 60 Hz Dimensiones: 158 x 116 x 60 mm adecuadas para: SPA 1000, SPA 1100, SPA 1701 W, SPA 2001 W, SPA 1101, SPA 1702 W, SPA 2002 W, SPA 1200	0913014626
	Mecanismo de puesta en servicio automática ALV 10 2 cajas de enchufe de corriente alterna (230 V) 2 enchufes de corriente trifásica (400 V) Conexión de red con inversor de fase Tensión de alimentación: 220-240 V / 380-400 V 4 posibilidades de atornillado M5 x 7,2 mm IP 44 Tensión de alimentación: 230/400 V Frecuencia de red: 50 - 60 Hz Fusible: T 16 A Dimensiones: 235 x 106 x 155 mm adecuadas para: SPA 1000, SPA 1700 D, SPA 2000 D, SPA 1100, SPA 1701 W, SPA 2001 W, SPA 2001 D, SPA 1101, SPA 1702 W, SPA 2002 W, SPA 2002 D, SPA 1200	0913014634

Cartuchos filtrantes		Nº de pedido
	<ul style="list-style-type: none"> Retienen incluso el polvo más fino 	
Cartucho filtrante Superficie filtrante 5,2 m ² Ø 327 x 857 mm Corresponde a la clase de polvo M adecuado para: SPA 1000, SPA 1100, SPA 1101		0913005058
Cartucho filtrante Superficie filtrante 5,2 m ² Ø 327 x 857 mm Corresponde a la clase de polvo M adecuado para: SPA 1700 D, SPA 1701 W, SPA 1702 W, SPA 1200		0920016529
Cartucho filtrante Juego de filtro-bolsa con placa filtrante montada (como repuesto) Corresponde a la clase de polvo M adecuado para: SPA 2001 W, SPA 2001 D, SPA 2002 W, SPA 2002 D		0913059441

Sacos colectores de virutas		Nº de pedido
		
Saco colector de virutas 480 x 806 mm, 120 µ, transparente adecuado para: SPA 1000, SPA 1100, SPA 1101 Unidad de venta: 1		0913007123
Saco colector de virutas 613 x 1180 mm, 120 µ, transparente adecuado para: SPA 1700 D, SPA 1701 W, SPA 1702 W, SPA 1200 Unidad de venta: 1		0913017617
Saco colector de virutas 785 x 1290 mm, 150 µ, transparente adecuado para: SPA 2000 D Unidad de venta: 1		0913013581

		Nº de pedido
Saco colector de virutas 854 x 1320 mm, 200 µ, transparente adecuado para: SPA 2001 W, SPA 2001 D, SPA 2002 D, SPA 2002 W Unidad de venta: 1		0913059433
Sacos de polvo Sacos de virutas como repuesto para el EOB 9228 adecuados para: AG 2416 Unidad de venta: 10		630896000
Sacos de polvo especialmente resistentes a roturas y estable adecuados para: AG 2417 Unidad de venta: 5		631756000

Mangueras de aspiración, Ø 100 mm



Longitud m	Diámetro mm	Nº de pedido
5	100	7854112915
10	100	7854115035
2,5	100	630895000





Juegos de conexión para mangueras, Ø 100 mm

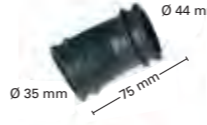

- Para alargar la manguera estándar de los equipos de aspiración de virutas
- Incl. adaptador y anillo de transición

		Nº de pedido
Juego de conexión para mangueras Longitud: 2,5 m adecuado para: SPA 1000, SPA 1100, SPA 1101, SPA 1700 D, SPA 1701 W, SPA 1702 W, SPA 1200		0913010779
Juego de conexión para mangueras Longitud: 2 m Poco inflamable con toma de tierra empotrada adecuado para: SPA 2000 D, SPA 2001 W, SPA 2001 D, SPA 2002 D, SPA 2002 W		0913013565

Adaptador de aspiración

		Nº de pedido
 Ø 35 mm / 75 mm / Ø 44 mm	Adaptador de aspiración KGS Para conectar las tronadoras e ingletadoras a aspiradores universales de Metabo adecuado para: KGS 255, KGS 301, KGS 303, KGS 305, KGT 300	0910059955*
 Ø 100 mm / Ø 58 mm / 44 mm / Ø 44 mm / 58 mm	Adaptador de aspiración Multi Para conectar las tronadoras e ingletadoras y las sierras circulares de mesa móviles En KGS 303 sólo con dispositivo de aspiración de virutas N° de pedido 0910057561 adecuado para: SPA 1000, SPA 1100, SPA 1101, SPA 1700 D, SPA 1701 W, SPA 1702 W, SPA 2000 D, SPA 2001 D, SPA 2001 W, SPA 2002 D, SPA 2002 W, SPA 1200	0910058010*
 Ø 44 mm / 58 mm / Ø 100 mm	Adaptador de aspiración Para conectar aspiradores en seco/húmedo a las máquinas para el tratamiento de maderas adecuado para: SPA 1000, SPA 1100, SPA 1101, SPA 1700 D, SPA 1701 W, SPA 1702 W, SPA 2000 D, SPA 2001 D, SPA 2001 W, SPA 2002 D, SPA 2002 W, SPA 1200	0910031260*
 Ø 99 mm / Ø 92-95 mm / Ø 99 mm	Adaptador universal Como pieza de acoplamiento para el anillo de transición o la boquilla de aspiración DH 330 Para la junta para mangueras para la tobera de limpieza adecuado para: SPA 1000, SPA 1100, SPA 1101, SPA 1700 D, SPA 1701 W, SPA 1702 W, SPA 2000 D, SPA 2001 D, SPA 2001 W, SPA 2002 D, SPA 2002 W, SPA 1200	0913031288



Bifurcaciones

	N° de pedido
 <p>Ø 93 mm</p> <p>Bifurcación Para conectar 2 mangueras al dispositivo de aspiración de virutas adecuada para: SPA 1000, SPA 1100, SPA 1101, SPA 1700 D, SPA 1701 W, SPA 1702 W, SPA 2000 D, SPA 2001 D, SPA 2001 W, SPA 2002 D, SPA 2002 W, SPA 1200</p>	0913031296

Toberas

	N° de pedido
 <p>Ø 99 mm</p> <p>Tobera de limpieza Para la limpieza de suelos y máquinas adecuada para: SPA 1000, SPA 1100, SPA 1101, SPA 1700 D, SPA 1701 W, SPA 1702 W, SPA 2000 D, SPA 2001 D, SPA 2001 W, SPA 2002 D, SPA 2002 W, SPA 1200</p>	0913031270

Anillos de transición

	N° de pedido
 <p>Ø 99 mm</p> <p>Anillo de transición Como acoplamiento para el adaptador universal, así como para la bifurcación Equipamiento estándar de todos los dispositivos de aspiración de virutas adecuado para: SPA 1000, SPA 1100, SPA 1101, SPA 1700 D, SPA 1701 W, SPA 1702 W, SPA 2000 D, SPA 2001 D, SPA 2001 W, SPA 2002 D, SPA 2002 W, SPA 1200</p>	0913031300*
 <p>Ø 58 mm</p> <p>Casquillo reductor Necesario para conectar el extractor de polvo a las máquinas Magnum Tk 1066 y TKU 225</p>	630841000*

* Embalado para autoservicio

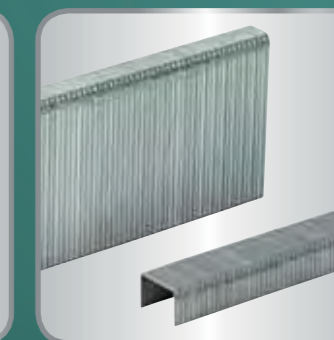

Otras
herramientas eléctricas



Datos técnicos	Pistola de aire caliente H 16-500	Pistola de aire caliente HE 20-600	Pistola de aire caliente HE 23-650 Control
Volumen de aire	240 / 450 l/min	150 / 300 / 500 l/min	150 - 250 / 150 - 500 / 500 l/min
Número de niveles de volumen de aire	2	3	continuo
Temperatura del aire	300 / 500 °C	50 / 50 - 600 °C	50 / 50 - 650 °C
Número de niveles de temperatura del aire	2	continuo	continuo
Potencia nominal absorbida	1.600 W	2.000 W	2.300 W
Peso sin cable de red	0,6 kg	0,7 kg	0,9 kg
Longitud del cable	2,2 m	2,2 m	4 m

Nº de pedido	601650 ¹⁾	602060 ¹⁾	602365 ¹⁾
--------------	----------------------	----------------------	----------------------

¹⁾ disponible también en 120 V

Ventajas del producto

- Regulación de la temperatura rápida y fácil mediante rueda de ajuste
- Especialmente adecuadas para materiales termo-sensibles gracias a la regulación precisa del volumen de aire y de la temperatura
- Trabajo eficiente gracias a cuatro programas ajustables preestablecidos
- Amplia gama de aplicaciones: remoción de pintura, modelado, contracción, soldadura y mucho más
- Calentador de cerámica de alta calidad, motor potente y refrigeración óptima del aparato para una larga vida útil
- Manejo cómodo gracias al diseño ergonómico y la empuñadura con superficie Softgrip antideslizante
- Trabajo estacionario seguro gracias a la amplia superficie de colocación antideslizante

Toberas

	Nº de pedido
 <p>Tobera de chorro ancho 50 mm ■ Para secar y eliminar capas viejas de pintura adecuada para H 16-500, HE 20-600, HE 23-650 Control, H 1600, HE 2000, HE 2300 Control</p>	630001000*
 <p>Tobera de chorro ancho 75 mm ■ Para eliminar capas viejas de pintura en superficies grandes adecuada para H 16-500, HE 20-600, HE 23-650 Control, H 1600, HE 2000, HE 2300 Control</p>	630002000*
 <p>Tobera dispersora 75 mm ■ Para eliminar capas viejas de pintura de los marcos de las ventanas, encerar y desencerar esquís adecuada para H 16-500, HE 20-600, HE 23-650 Control, H 1600, HE 2000, HE 2300 Control</p>	630003000*
 <p>Tobera reflectante ■ Para calentar tubos de plástico antes de darles forma; para encoger mangueras en caliente (p.ej. en extremos de cables) adecuada para H 16-500, HE 20-600, HE 23-650 Control, H 1600, HE 2000, HE 2300 Control</p>	630004000*
 <p>Tobera reductora 20 mm ■ Para calentar a punto fijo, p.ej., juntas soldadas o puntos de soldadura adecuada para H 16-500, HE 20-600, HE 23-650 Control, H 1600, HE 2000, HE 2300 Control</p>	630002000*
 <p>Tobera reductora 9 mm ■ Para colocar la tobera ranurada 630006000 y la boquilla de soldar 630007000. También adecuada para calentar a punto fijo, p.ej., juntas soldadas al desoldarlas ■ Solo para pistola de aire caliente con electrónica adecuada para HE 20-600, HE 23-650 Control, HE 2000, HE 2300 Control</p>	630005000*
 <p>Tobera ranurada ■ Para soldadura por solapamiento de placas y láminas de PVC ■ Para colocar la tobera se necesita la tobera reductora 630005000 ■ Solo para pistola de aire caliente con electrónica adecuada para HE 20-600, HE 23-650 Control, HE 2000, HE 2300 Control</p>	630006000*
 <p>Boquilla de soldar ■ Para procesar alambre sintético para soldar (hasta 5 mm de diámetro) ■ Para colocar la boquilla de soldar se necesita la tobera reductora 630005000. ■ Solo para pistola de aire caliente con electrónica adecuada para HE 20-600, HE 23-650 Control, HE 2000, HE 2300 Control</p>	630007000*

Componentes del sistema

475 ▶ Accesorios

* Embalado para autoservicio



Datos técnicos	Grapadora Ta E 2019	Grapadora Ta E 3030	Grapadora Ta M 3034
Secuencia máx. de impulsos	20 /min	20 /min	20 /min
Longitud grapas (ancho 4 mm)	12 - 18 mm	18 - 30 mm	18 - 30 mm
Longitud grapas (ancho 10 mm)	8 - 18 mm	-	-
Longitud grapas de alambre plano (ancho 10 mm)	8 - 14 mm	-	-
Longitud clavos	19 mm	16 - 30 mm	16 - 30 mm
Peso sin cable de red	1,4 kg	1,8 kg	1,8 kg
Longitud del cable	2,6 m	2,6 m	4 m

Suministro estándar

Nº de pedido	602019	603030	603034
Depósito universal para todas las grapas y clavos utilizables	■		
Depósito para grapas con un anchura de 4 mm (long. hasta 30 mm) y para clavos (long. 16-30 mm)		■	■
3 placas frontales	■		
Zapata protectora de goma		■	■

Ventajas del producto

- Adecuada también para trabajar con grapas de alambre plano
- Posibilidad de repetición de golpe para elementos grapados no embutidos por completo
- Posibilidad de repetición de golpe para elementos grapados no embutidos por completo
- Zapata protectora de goma para evitar marcas de impresión
- Posibilidad de repetición de golpe para elementos grapados no embutidos por completo
- Zapata protectora de goma para evitar marcas de impresión
- Clavado completo del elemento a grapar gracias al multiclavador con control electrónico
- Zapata protectora de goma para evitar marcas de impresión
- Para trabajar con grapas, clavos, garras para perfiles de madera y garras para juntas
- Regulación de la fuerza de golpe para ajustar la profundidad de clavado
- Pico con ranura para colocar exactamente la grapadora
- Seguro contra el disparo involuntario del golpe

Componentes del sistema

477 ▶ Accesorios

Grapas tipo 4, anchura 4 mm



■ Grapas de dorso delgado para fijar paneles y perfiles de madera

Anchura mm	Longitud mm	Inoxidable	adecuada para	Unidad de venta	Nº de pedido
4	12		Ta E 2019	2.000	630901000*
4	15		Ta E 2019	2.000	630902000*
4	18		Ta E 2019, Ta E 3030, Ta M 3034	2.000	630903000*
4	18	■	Ta E 2019, Ta E 3030, Ta M 3034	2.000	630909000*
4	23		Ta E 3030, Ta M 3034	2.000	630904000*
4	26		Ta E 3030, Ta M 3034	2.000	630905000*
4	26	■	Ta E 3030, Ta M 3034	2.000	630910000*
4	30		Ta E 3030, Ta M 3034	2.000	630906000*

Grapas tipo 53, ancho 10 mm



■ Grapas de alambre fino para fijar telas y tejidos

Anchura mm	Longitud mm	adecuada para	Unidad de venta	Nº de pedido
10	8	Ta E 2019	1.000	630570000*
10	10	Ta E 2019	1.000	630571000*
10	12	Ta E 2019	1.000	630572000*
10	14	Ta E 2019	1.000	630573000*
10	18	Ta E 2019	1.000	630574000*

Grapas de alambre plano tipo 53 F, ancho 10 mm



■ Grapas de alambre plano para fijar láminas

Anchura mm	Longitud mm	adecuada para	Unidad de venta	Nº de pedido
10	8	Ta E 2019	2.000	630576000*
10	10	Ta E 2019	2.000	630577000*
10	14	Ta E 2019	2.000	630578000*

Clavos



■ Clavos para fijar listones decorativos y otras maderas

Longitud mm	adecuado para	Unidad de venta	Nº de pedido
16	Ta E 3030, Ta M 3034	1.000	630592000*
19	Ta E 2019, Ta E 3030, Ta M 3034	1.000	630593000*
25	Ta E 3030, Ta M 3034	1.000	630907000*
30	Ta E 3030, Ta M 3034	1.000	630908000*

Zapata protectora de goma



Zapata protectora de goma
Como repuesto para las grapadoras Ta E 3030, Ta M 3034

Nº de pedido
631053000

* Embalado para autoservicio



Datos técnicos	Pistola de pegar KE 3000
Ø barra de pegar	11 mm
Poder adherente máx.	18 g/min
Tiempo de calentamiento	aprox. 6 min
Temperatura de trabajo	aprox. 200 °C
Peso sin cable de red	0,25 kg
Longitud del cable	1,9 m

Suministro estándar	
Nº de pedido	618121
Barra de adhesivo termoplástico (longitud 200 mm, transparente)	■

- Ventajas del producto**
- Uso universal para pegar madera, material sintético, cartón, vidrio, cerámica, piedra, textiles, corcho, piel, metal, etc.
 - También adecuada para impermeabilizar y rehacer juntas como para realizar trabajos con adhesivo termoplástico
 - Dosificación exacta gracias al desplazamiento mecánico
 - Procesamiento óptimo del adhesivo gracias al calentador PTC para una temperatura constante
 - Asa de alambre y superficie de apoyo en la carcasa para depositar la pistola después de su utilización
 - Trabajo limpio sin goteo gracias a la tobera con cierre de bola

Barras de adhesivo termoplástico, amarillo claro

- 
- Para pegar madera, cartón, cuero, etc. (uniones estables tras una breve presión)
 - Tiempo de secado medido en aplicación en cordón de 3 mm de grosor en madera con 20°C

Color	Tiempo abierto del pegamento seg	Peso kg	Nº de pedido
amarillo claro	aprox. 25	0,5	630887000*
amarillo claro	aprox. 25	20	630891000

Barras de adhesivo termoplástico, transparente

- 
- Adecuadas también para pegar plásticos (como poliestireno, poliéster, poliamida), tejidos, etc. (uniones pegadas elásticas, viscosas)

Color	Tiempo abierto del pegamento seg	Peso kg	Nº de pedido
transparente	aprox. 35	0,5	630886000*
transparente	aprox. 35	20	630889000

Juego de toberas adicionales

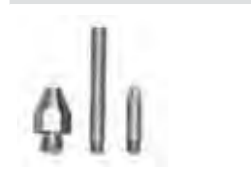
	■ Compuesto por un casquillo roscado y 2 toberas (tobera para juntas y tobera redonda) para enroscar en el casquillo	Nº de pedido
		630885000*

* Embalado para autoservicio





12

Técnica de medición

Medidores de distancia láser

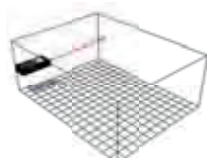
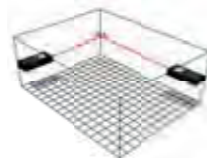
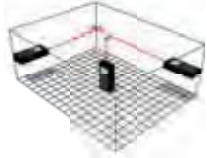
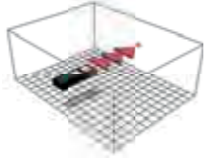
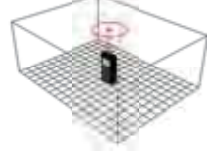
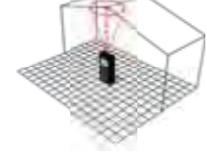
Medir con precisión milimétrica presionando un botón: con los manejables medidores de distancia láser de Metabo puede determinar rápidamente y de modo preciso las distancias en su obra y, de tal modo, ahorrar en tiempo y costes. Disponen de múltiples funciones para los diferentes oficios. Aparte de la longitud, el ancho y la altura de espacios, también se pueden calcular p.ej. secciones, volumen o superficies combinando los datos de medición. Esto le permite rápida y fácilmente calcular el material que necesita y componer la oferta adecuada.

Función	Aplicaciones	Función	Aplicaciones
Longitud		Superficie	
 <p>Cálculo de la distancia con una medición</p> <ul style="list-style-type: none"> Longitud de espacio 		 <p>Cálculo de la superficie con 2 mediciones</p> <ul style="list-style-type: none"> Cálculo de la superficie, p.ej., para saber la pintura necesaria Confección de plano 	
Volumen		Medición continua (tracking)	
 <p>Cálculo del volumen con 3 mediciones</p> <ul style="list-style-type: none"> Diseño de las instalaciones de calefacción / climatización 		 <p>Medición continua, p.ej., para la supervisión de posiciones</p> <ul style="list-style-type: none"> Marcación de puntos de soldadura Colocación / posicionamiento de muebles 	
Tracking mínimo		Tracking máximo	
 <p>Medición continua para comprobar la distancia más corta entre 2 puntos</p> <ul style="list-style-type: none"> Instalación de puertas / ventanas 		 <p>Medición continua para comprobar la distancia máxima entre 2 puntos (p.ej., máxima medida diagonal)</p> <ul style="list-style-type: none"> Comprobación de la ortogonalidad del espacio (diagonal del espacio) 	
Pitágoras 1		Pitágoras 2	
 <p>Determinación de un trayecto (altura) con 2 mediciones auxiliares</p> <ul style="list-style-type: none"> Ventanas Paredes 		 <p>Determinación de un trayecto (altura/anchura) con 3 mediciones auxiliares</p> <ul style="list-style-type: none"> Ventanas Paredes Edificios (instalación de andamios) 	

¿Qué medidor de distancia láser para qué aplicación?

Función	Longitud	Superficie	Volumen	Medición continua
LD 30	■	■	■	■
LD 60	■	■	■	■

Función	Tracking mínimo	Tracking máximo	Pitágoras 1	Pitágoras 2
LD 30	■	■	■	■
LD 60	■	■	■	■



Datos técnicos

	Medidor de distancia láser LD 30	Medidor de distancia láser LD 60
Clase de láser	2	2
Longitud de onda	635 nm	635 nm
Potencia luminosa	< 1 mW	< 1 mW
Gama de medición	0,2 - 30 m	0,05 - 60 m
Exactitud de medición	± 3 mm	± 1,5 mm
Número de mediciones por carga de batería	5.000	5.000
Clase de protección IP	IP 54	IP 40
Peso (con baterías)	0,1 kg	0,11 kg
Funciones del láser	Longitud, superficie, volumen, medición continua (tracking)	Longitud, superficie, volumen, medición continua (tracking), Pitágoras 1, Pitágoras 2, tracking mínimo, tracking máximo

Suministro estándar

Nº de pedido	606162	606163
Bolsa de cinturón	■	■
2 baterías AAA 1,5 V (LR03)	■	■



Ventajas del producto

- Pantalla LC con cifras grandes para una buena lectura
- Pantalla LC iluminada para una buena lectura incluso en malas condiciones de luz
- Señal acústica tras la medición para evitar errores
- Espectro flexible de medición debido al cambio de la referencia de medición (delante / atrás)
- Mediciones rápidas y manejo fácil
- Certificado según ISO 16331-1: calidad de medición garantizada en alcance y exactitud
- Aparato robusto, manejable con carcasa resistente a los golpes y cubierta softgrip
- Ahorra energía gracias a la desconexión automática

01
02
03
04
05
06
07
08
09
10
11
12
13
14
15

Láser de puntos y de líneas

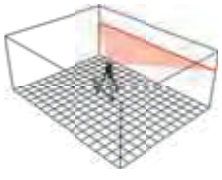
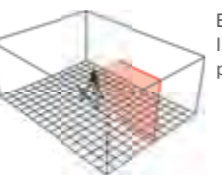
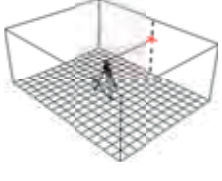
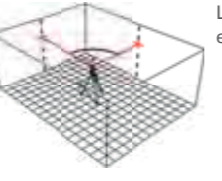
El primer paso para obras interiores perfectas son las mediciones precisas. Con los láseres de puntos y de líneas de Metabo puede trabajar de manera precisa en la obra. Los compactos dispositivos facilitan los procesos de trabajo, ahorran tiempo y costes y aumentan la productividad. Los robustos instrumentos de medición proyectan líneas horizontales y verticales y puntos de sondeo en la pared, el techo y el suelo. Pulsando un botón, p.ej., se representa el contorno de un panel de yeso con una línea vertical casi completa de 360° o facilita la colocación de azulejos con una línea láser larga, ortogonal de hasta 15 metros sobre el fondo. Robustos y protegidos contra salpicaduras, nuestros láseres de puntos y de líneas son los ayudantes perfectos para el uso en la obra.

Función	Aplicaciones	Función	Aplicaciones
 <p>Línea horizontal</p> <p>El láser proyecta una línea horizontal sobre la pared</p>	<p>Nivelar horizontalmente:</p> <ul style="list-style-type: none"> ■ Colocación de espejo de azulejos ■ Desprender techos ■ Nivelar alturas de ventanas ■ Instalación de cocinas 	 <p>Línea vertical</p> <p>El láser proyecta una línea vertical sobre la pared, el suelo y el techo</p>	<p>Nivelar verticalmente:</p> <ul style="list-style-type: none"> ■ Montar paredes intermedias / separadoras ■ Montaje de conductos de cables ■ Tapizar
 <p>Función de punto</p> <p>El haz láser es visible como punto en una superficie específica</p>	<ul style="list-style-type: none"> ■ Posicionar paredes intermedias / separadoras ■ Montaje de cocheras ■ Trabajos de diseño 	 <p>Ángulo derecho (90°)</p> <p>Los haces láser emergen en un ángulo de 90°</p>	<ul style="list-style-type: none"> ■ Confeccionar y transferir espejos de azulejos ■ Comprobación de la ortogonalidad de un espacio ■ Confección de diseño
 <p>Función de sondeo</p> <p>El láser proyecta un punto definido del suelo al techo</p>	<ul style="list-style-type: none"> ■ Construcciones de iluminación ■ Montaje de escaleras 		



¿Qué láser de puntos o de líneas para qué aplicación?

Función	Línea horizontal	Línea vertical	Función de punto	Ángulo derecho (90°)	Función de sondeo
PL 5-30			■	■	■
BLL 2-15				■	
KLL 2-20	■	■			■
MLL 3-20	■	■		■	■



Datos técnicos

	Láser de puntos PL 5-30	Láser de dos líneas de suelo BLL 2-15
Clase de láser	2	2
Longitud de onda	635 nm	635 nm
Potencia luminosa	< 1 mW	< 1 mW
Visibilidad del láser en áreas interiores	30 m	15 m
Exactitud de nivelación	± 0,3 mm/m	-
Gama de autonivelación	± 4,5 °	-
Alineación de línea	-	± 0,3 mm/m
Exactitud del ángulo de 90°	± 0,2 mm/m	± 0,3 mm/m
Funcionamiento por carga de batería	20 h	20 h
Clase de protección IP	IP 54	IP 54
Peso (con baterías)	0,53 kg	0,34 kg
Funciones del láser	Función de punto, ángulo derecho (90°), función de sondeo	Ángulo derecho (90°)
Número de líneas	-	2
Número de puntos	5	-
Rosca de soporte	1/4"	-

Suministro estándar

Nº de pedido	606164	606165
Placa objetivo	■	■
Bolsa de cinturón	■	■
Soporte de pared	■	
3 baterías AA 1,5 V (LR6)	■	■

Ventajas del producto

- Aparato robusto, manejable con carcasa resistente a los golpes y cubierta softgrip
- Autonivelante gracias a la tecnología de péndulo
- Función protectora y de transporte: láser en marco en U orientable en 360° para proteger la óptica láser y el péndulo
- Pie extraíble para un ajuste de la altura de acuerdo a la necesidad del láser
- Uso variable del láser: en el suelo, montado en un soporte, fijado con imán sobre metal o con arandelas de metal
- Imán de neodimio con ranura en V para una óptima sujeción en objetos de metal
- Solucionador de problemas para trabajos de entarimado y diseños de cualquier tamaño
- Trabajo flexible sobre azulejos o superficies planas gracias al zócalo de cambio con garras de posicionamiento
- Forma ideal para el uso en rincones y comprobar la ortogonalidad
- Sin interrupción causada por irregularidades debidas a la óptica láser de posición más alta
- Trabajo exacto, que ahorra tiempo sobre la línea de láser, para una máxima productividad
- Nivel de burbuja orientado al ángulo de 90° para confirmar la posición horizontal del láser
- Indicación LED informa a tiempo en caso de estado bajo de energía

Componentes del sistema

485 ➔ Accesorios



Datos técnicos

Láser de líneas de cruce
KLL 2-20

Láser multilineas
MLL 3-20

Clase de láser	2	2
Longitud de onda	635 nm	635 nm
Potencia luminosa	< 1 mW	< 1 mW
Visibilidad del láser en áreas interiores	20 m	20 m
Exactitud de nivelación	± 0,3 mm/m	± 0,3 mm/m
Gama de autonivelación	± 4,5 °	± 4 °
Alineación de línea	± 0,2 mm/m	± 0,2 mm/m
Exactitud del ángulo de 90°	-	± 0,3 mm/m
Funcionamiento por carga de batería	20 h	10 h
Clase de protección IP	IP 54	IP 54
Peso (con baterías)	0,54 kg	0,98 kg
Funciones del láser	Función de línea horizontal, función de línea vertical, función de sondeo	Función de línea horizontal, función de línea vertical, ángulo derecho (90°), función de sondeo
Número de líneas	2	3
Número de puntos	2	1
Rosca de soporte	1/4"	5/8"

Suministro estándar

Nº de pedido	606166	606167
Placa objetivo	■	■
Bolsa de cinturón	■	■
Soporte de pared	■	■
Gafas para láser	■	■
3 baterías AA 1,5 V (LR6)	■	■
4 baterías AA 1,5 V (LR6)	■	■
Maletín MetaLoc	■	■

Ventajas del producto

- Posicionado directamente en la pared, el láser crea una línea vertical de casi 360°
- Pie extraíble para un ajuste de la altura de acuerdo a la necesidad del láser
- Línea horizontal de 360° para marcar, alinear y nivelar en todo el ambiente
- Ajuste fino manual del ángulo de 90° de las líneas verticales manteniendo el punto de sondeo
- Estable cabezal de la carcasa de aluminio para proteger la óptica láser horizontal
- Pie extraíble para ajustar la altura, desplegable para apoyar directamente en perfiles en U
- Aparato robusto, manejable con carcasa resistente a los golpes y cubierta softgrip
- Autonivelante gracias a la tecnología de péndulo
- Función protectora y de transporte: láser en marco en U orientable en 360° para proteger la óptica láser y el péndulo
- Uso variable del láser: en el suelo, montado en un soporte, fijado con imán sobre metal o con arandelas de metal
- Imán de neodimio con ranura en V para una óptima sujeción en objetos de metal
- Conexión y desconexión de las líneas láser individuales que ahorra energía
- Indicación LED informa a tiempo en caso de estado bajo de energía

Componentes del sistema

485 ▶ Accesorios

	<p>Soporte para obras</p> <ul style="list-style-type: none"> ■ Soporte para obras multifunción de aluminio ■ Perfecto para trabajar en el nivel métrico ■ Patas telescópicas con sujeción rápida y detención de ensanchamiento ■ Columna de palanca con escala métrica de medición para un ajuste preciso de la altura ■ Cabezal del soporte desmontable para un montaje cómodo ■ Estabilidad gracias a las patas de goma antideslizantes ■ Pieza adaptadora para conectar a diferentes dispositivos ■ Fácil de transportar gracias a la correa y bolsa de transporte 	Nº de pedido
	<p>Altura de trabajo: 74 cm – 192 cm Altura de trabajo incl. pieza de prolongación: hasta 265 cm Rosca de empalme: 1/4" + 5/8" Peso: 5 kg</p>	628791000

	<p>Soporte telescópico</p> <ul style="list-style-type: none"> ■ Posicionamiento variable hasta 290 cm ■ Gracias al avance rápido, se ajusta presionando un botón ■ Placas revestidas de goma hacen posible el uso en inclinaciones de techo ■ Ideal para medidores láser o proyectores de obra 	Nº de pedido
	<p>Capacidad de carga: hasta 60 kg Rosca de empalme: 1/4" + 5/8" Altura de transporte: 145 cm Peso: 2,5 kg</p>	628790000

	<p>Carro cruzado</p> <ul style="list-style-type: none"> ■ Ajuste preciso, milimétrico de dispositivos láser en 4 direcciones ■ Ajuste: 5 cm a izquierda/derecha, 10 cm hacia delante/atrás ■ Colocación directamente en el soporte 	Nº de pedido
	<p>Rosca de empalme: 1/4" + 5/8" Peso: 0,66 kg</p>	628792000

Sistema M+: máquina y accesorios perfectamente adaptados para un máximo rendimiento.

En Metabo, las máquinas y los accesorios están adaptados entre sí de forma óptima y probados conjuntamente durante su desarrollo. Su valor añadido: máximo rendimiento gracias al efecto sistema Metabo+.



Compresores
Herramientas neumáticas
Preparación de aire comprimido
Distribución de aire comprimido

¿Qué compresor para qué herramienta?

	Tipo	Basic 250-24 W OF	Basic 250-24 W	Basic 250-50 W OF	Basic 250-50 W	Basic 280-50 W OF	Power 180-W OF	Power 250-10 W OF	Power 280-20 W OF	Power 400-20 W OF	Mega 400-50 W / D	Mega 350-50 W	Mega 350-100 W	Mega 350-100 D	Mega 350-150 D	Mega 550-90 D	Mega 700-90 D	Mega 520-200 D	Mega 580-200 D	Mega 650-270 D	
Herramientas neumáticas que necesitan aire comprimido limpio, lubricado																					
Atornilladores de impacto neumáticos	DSSW 360 Set 1/2"																				
	DSSW 500-1/2"																				
	DSSW 930-1/2"																				
	DSSW 1690-3/4"																				
	DSSW 2440-1"																				
Atornillador de carraca neumático	DRS 68 Set 1/2"																				
	DRS 35-1/4"																				
	DRS 95-1/2"																				
Atornilladores neumáticos	DS 14																				
Taladro neumático	DB 10																				
Martillo cincelador neumático	DMH 30 Set																				
	DMH 290 Set																				
Sierra de carroceros neumática	DKS 10 Set																				
Amoladoras rectas neumáticas	DG 25 Set																				
	DG 700																				
	DG 700 L																				
	DG 700-90																				
Amoladoras angulares neumáticas	DW 125																				
	DW 10-125 Quick																				
Lijadora de banda estrecha neumática	DBF 457																				
Lijadoras excéntricas neumáticas	DSX 150																				
Grapadora/Clavadora neumática	DKNG 40/50																				
Grapadora neumática	DKG 80/16																				
	DKG 90/40																				
	DKG 114/65																				
Clavadora de pin neumática	DPN 25																				
Clavadoras para clavos de cabeza plana neumáticas	DSN 50																				
Pistola de engrase neumática	DFP 400																				

Herramientas neumáticas libres de aceite que necesitan aire comprimido limpio, libre de aceite

	Tipo	Basic 250-24 W OF	Basic 250-24 W	Basic 250-50 W OF	Basic 250-50 W	Basic 280-50 W OF	Power 180-W OF	Power 250-10 W OF	Power 280-20 W OF	Power 400-20 W OF	Mega 400-50 W	Mega 400-50 D	Mega 350-50 W	Mega 350-100 W	Mega 350-100 D	Mega 350-150 D	Mega 550-90 D	Mega 700-90 D	Mega 520-200 D	Mega 580-200 D	Mega 650-270 D		
Pulverizador de pintura	FSP 100																						
	FSP 600																						
	FSP 1000 S																						
	FSP 600 HVLP																						
	FSP 600 LVLP																						
	Pistola de chorro de arena	SSP 1000																					
Pulverizador	SPP 1000																						
Pulverizador combinado	UBS 1000																						
Pistola de cartuchos neumática	DKP 310																						
Inflador/medidor de presión de neumáticos	RF 60																						
	RF 60 G																						
	RF 80 G																						
	RF 80 D																						
Pistola de soplado	BP 10																						
	BP 210																						
	BP 200																						
	BP 500																						
Pistola de soplado aluminio	BPA 15																						
	BPA 15 S																						
Juego de herramientas neumáticas	LPZ 4 Set																						
	LPZ 7 Set																						

■ = adecuado/para el uso continuo al utilizar una herramienta por compresor
 □ = adecuado limitadamente/para un uso corto

01

02

03

04

05

06

07

08

09

10

11

12

13

14

15

Robustos, potentes, fiables: las clases de compresores de Metabo.

Conocemos las diferentes exigencias en compresores y ofrecemos para cada aplicación el modelo adecuado con ventajas individuales. Así, encontrará en Metabo el compresor que se adapte exactamente a su demanda personal. Nuestra gama abarca desde los modelos Basic, manejables y ligeros, la potente clase Power, portátil y manejable y los compresores Mega, extremadamente potentes para aplicaciones exigentes. Su trabajo decide.

Accionamiento por correa para revoluciones bajas y marcha especialmente suave

Interruptor de aire comprimido
Condor de alta calidad con regulador de presión y válvula de descarga para aliviar el arranque



Asa de tracción larga con enrolladora de cable integrada

Manorreductor de filtro con manómetro y lubricador por niebla aceitosa para una presión de trabajo adecuada a la aplicación, regulable y una calidad ideal del aire

Acceso fácil a la salida de vapor

Ruedas robustas y rodillos-guía para un transporte óptimo y una parada segura gracias al freno de bloqueo

Mega 700-90 D



Ligera y compacta: la clase Basic
Modelos ligeros y compactos para aplicaciones industriales, sencillas



Para el duro uso en la obra: la clase Power
Compresores de émbolo compactos y móviles para el uso flexible en obras interiores y en obras gracias a las ruedas grandes y la función trolley



Potente y cómoda: la clase Mega
Compresores accionados por correa trapezoidal, especialmente potentes para el uso profesional en el taller



Datos técnicos

	Compresor Basic 250-24 W OF	Compresor Basic 250-24 W
Capacidad de aspiración	220 l/min	200 l/min
Capacidad de llenado	120 l/min	110 l/min
Caudal efectivo de suministro (con presión máx. del 80 %)	100 l/min	95 l/min
Presión máx.	8 bar	8 bar
Potencia nominal absorbida	1,5 kW / 2 HP	1,5 kW / 2 HP
Nº revoluciones máx.	2.850 /min	2.850 /min
Tamaño de la caldera	24 l	24 l
Nivel de intensidad acústica (LpA)	82 dB(A)	81 dB(A)
Nivel de potencia acústica (LwA)	97 dB(A)	97 dB(A)
Dimensiones	620 x 340 x 580 mm	620 x 340 x 580 mm
Peso	24 kg	27 kg
Longitud del cable	1,5 m	1,5 m

Suministro estándar

Nº de pedido	601532	601533
Acoplamiento rápido universal	■	■
Tirador revestido de goma	■	■

Ventajas del producto

- Compresor de émbolo sin aceite: transporte fácil y gasto reducido de mantenimiento
- Compresor de émbolo lubricado con aceite
- Compresor potente, robusto para aplicaciones industriales sencillas
- Para corriente alterna monofásica
- Presión de trabajo regulable, de fácil manejo por manorreductor con manómetro
- Buen arranque en frío gracias al interruptor de aire comprimido con válvula de descarga
- Protección contra sobrecarga: protege el motor contra sobrecalentamiento
- Ruedas revestidas de goma, estables para el uso móvil
- Manómetro adicional para indicar la presión de la caldera
- Tirador revestido de goma para un manejo cómodo
- Caldera con 10 años de garantía contra perforación por oxidación

Componentes del sistema

525 → Accesorios

01
02
03
04
05
06
07
08
09
10
11
12
13
14
15



Datos técnicos	Compresor Basic 250-50 W OF	Compresor Basic 250-50 W	Compresor Basic 280-50 W OF
Capacidad de aspiración	220 l/min	200 l/min	280 l/min
Capacidad de llenado	120 l/min	110 l/min	140 l/min
Caudal efectivo de suministro (con presión máx. del 80 %)	100 l/min	95 l/min	130 l/min
Presión máx.	8 bar	8 bar	8 bar
Potencia nominal absorbida	1,5 kW / 2 HP	1,5 kW / 2 HP	1,7 kW / 2,5 HP
Nº revoluciones máx.	2.850 /min	2.850 /min	2.850 /min
Tamaño de la caldera	50 l	50 l	50 l
Nivel de intensidad acústica (LpA)	82 dB(A)	81 dB(A)	85 dB(A)
Nivel de potencia acústica (LwA)	97 dB(A)	97 dB(A)	97 dB(A)
Dimensiones	780 x 400 x 625 mm	780 x 400 x 625 mm	770 x 386 x 662 mm
Peso	29 kg	32 kg	30 kg
Longitud del cable	1,5 m	1,5 m	1,5 m

Suministro estándar

Nº de pedido	601535	601534	601529
Acoplamiento rápido universal	■	■	■
Tirador revestido de goma	■	■	■

Ventajas del producto

- Compresor de émbolo sin aceite: transporte fácil y gasto reducido de mantenimiento
- No requiere ninguna comprobación antes de la puesta en marcha
- Compresor de émbolo lubricado con aceite
- Compresor de émbolo sin aceite: transporte fácil y gasto reducido de mantenimiento
- No requiere ninguna comprobación antes de la puesta en marcha
- Compresor potente, robusto para aplicaciones industriales sencillas
- Para corriente alterna monofásica
- Presión de trabajo regulable, de fácil manejo por manorreductor con manómetro
- Buen arranque en frío gracias al interruptor de aire comprimido con válvula de descarga
- Protección contra sobrecarga: protege el motor contra sobrecalentamiento
- Ruedas revestidas de goma, estables para el uso móvil
- Manómetro adicional para indicar la presión de la caldera
- Tirador revestido de goma para un manejo cómodo
- Caldera con 10 años de garantía contra perforación por oxidación

Componentes del sistema

525 → Accesorios



Datos técnicos	Compresor Power 180-5 W OF	Compresor Power 250-10 W OF
Capacidad de aspiración	160 l/min	220 l/min
Capacidad de llenado	90 l/min	120 l/min
Caudal efectivo de suministro (con presión máx. del 80 %)	75 l/min	100 l/min
Presión máx.	8 bar	10 bar
Potencia nominal absorbida	1,1 kW / 1,5 HP	1,5 kW / 2 HP
Nº revoluciones máx.	2.850 /min	2.850 /min
Tamaño de la caldera	5 l	10 l
Nivel de intensidad acústica (LpA)	82 dB(A)	84 dB(A)
Nivel de potencia acústica (LwA)	96 dB(A)	97 dB(A)
Dimensiones	370 x 395 x 286 mm	470 x 480 x 348 mm
Peso	16 kg	24 kg
Longitud del cable	4 m	4 m

Suministro estándar

Nº de pedido	601531	601544
Acoplamiento rápido universal	■	
2 acoplamientos rápidos universales		■

Ventajas del producto

- Ganchos para grúa para el transporte seguro y fácil en la obra
- Compresor de émbolo compacto y móvil para el uso flexible en obras interiores y en obras
- Compresor de montaje portátil - ideal para grapar y clavar, así como para amoldar tuberías
- Para corriente alterna monofásica
- Compresor de émbolo sin aceite: transporte fácil y gasto reducido de mantenimiento
- Panel de instrumentos con manómetro de fácil lectura para la presión de la caldera y de trabajo
- Presión de trabajo regulable, de fácil manejo por manorreductor con manómetro
- Griferías y elementos de mando protegidos y bien visibles en el marco tubular
- Posibilidad de enrollamiento para el cable
- Buen arranque en frío gracias al interruptor de aire comprimido con válvula de descarga
- Protección contra sobrecarga: protege el motor contra sobrecalentamiento
- Pies revestidos de goma para una óptima estabilidad

Componentes del sistema

525 → Accesorios

01
02
03
04
05
06
07
08
09
10
11
12
13
14
15



Datos técnicos	Compresor Power 280-20 W OF	Compresor Power 400-20 W OF
Capacidad de aspiración	280 l/min	330 l/min
Capacidad de llenado	150 l/min	200 l/min
Caudal efectivo de suministro (con presión máx. del 80 %)	140 l/min	185 l/min
Presión máx.	10 bar	10 bar
Potencia nominal absorbida	1,7 kW / 2,5 HP	2,2 kW / 3 HP
Nº revoluciones máx.	2.850 /min	1.400 /min
Tamaño de la caldera	20 l	20 l
Nivel de intensidad acústica (LpA)	83 dB(A)	78 dB(A)
Nivel de potencia acústica (LwA)	97 dB(A)	95 dB(A)
Dimensiones	580 x 600 x 500 mm	580 x 600 x 500 mm
Peso	40 kg	47 kg
Longitud del cable	4 m	4 m

Suministro estándar

Nº de pedido	601545	601546
2 acoplamientos rápidos universales	■	■

Ventajas del producto

- Especialmente silencioso y de pocas vibraciones
- Concebido para el funcionamiento continuo gracias al modo de servicio S1 del motor
- Compresor de émbolo compacto y móvil para el uso flexible en obras interiores y en obras
- Para corriente alterna monofásica
- Compresor de émbolo sin aceite: transporte fácil y gasto reducido de mantenimiento
- Presión de trabajo regulable, de fácil manejo por manorreductor con manómetro
- Griferías y elementos de mando protegidos y bien visibles en el marco tubular
- Ruedas revestidas de goma, estables y tirador para el uso móvil
- Posibilidad de enrollamiento para el cable
- Buen arranque en frío gracias al interruptor de aire comprimido con válvula de descarga
- Protección contra sobrecarga: protege el motor contra sobrecalentamiento
- Pies revestidos de goma para una óptima estabilidad
- Posibilidad de fijación y transporte para Metaloc y otros sistemas de maletines comunes
- Ganchos para grúa para el transporte seguro y fácil en la obra

Componentes del sistema

525 ➔ Accesorios



Datos técnicos	Compresor Mega 400-50 W	Compresor Mega 400-50 D
Capacidad de aspiración	400 l/min	400 l/min
Capacidad de llenado	300 l/min	300 l/min
Caudal efectivo de suministro (con presión máx. del 80 %)	260 l/min	260 l/min
Presión máx.	10 bar	10 bar
Potencia nominal absorbida	2,2 kW / 3 HP	2,2 kW / 3 HP
Nº revoluciones máx.	1.050 /min	1.050 /min
Tamaño de la caldera	50 l	50 l
Nivel de intensidad acústica (LpA)	86 dB(A)	86 dB(A)
Nivel de potencia acústica (LwA)	93 dB(A)	93 dB(A)
Dimensiones	1.050 x 410 x 817 mm	1.050 x 410 x 817 mm
Peso	73 kg	73 kg
Longitud del cable	1,5 m	1,5 m

Suministro estándar

Nº de pedido	601536	601537
3 acoplamientos universales	■	■

Ventajas del producto

- Para corriente alterna monofásica
- Para corriente trifásica
- Compresor de correa trapezoidal potente, robusto para aplicaciones exigentes
- Accionamiento por correa para revoluciones bajas y marcha especialmente suave
- Compresor de émbolo lubricado con aceite
- Presión de trabajo regulable, de fácil manejo y calidad mejorada del aire gracias al manorreductor de filtro con manómetro y lubricador por niebla aceitosa
- Buen arranque en frío gracias al interruptor de aire comprimido con válvula de descarga
- Manómetro adicional para indicar la presión de la caldera
- Protección contra sobrecarga: protege el motor contra sobrecalentamiento
- Panel de instrumentos con manómetro de fácil lectura para la presión de la caldera y de trabajo
- Ruedas grandes, revestidas de goma para un transporte cómodo
- Rodillos-guía con freno para una gran maniobrabilidad
- Posibilidad de enrollamiento para el cable
- Tirador largo, ergonómico con enrolladora de cable integrada
- Caldera con 10 años de garantía contra perforación por oxidación

Componentes del sistema

525 ➔ Accesorios

01
02
03
04
05
06
07
08
09
10
11
12
13
14
15



Datos técnicos	Compresor Mega 350-50 W	Compresor Mega 350-100 W	Compresor Mega 350-100 D	Compresor Mega 350-150 D
Capacidad de aspiración	320 l/min	320 l/min	320 l/min	320 l/min
Capacidad de llenado	250 l/min	250 l/min	250 l/min	250 l/min
Caudal efectivo de suministro (con presión máx. del 80 %)	220 l/min	220 l/min	220 l/min	220 l/min
Presión máx.	10 bar	10 bar	10 bar	10 bar
Potencia nominal absorbida	2,2 kW / 3 HP	2,2 kW / 3 HP	2,2 kW / 3 HP	2,2 kW / 3 HP
Nº revoluciones máx.	1.350 /min	1.350 /min	1.350 /min	1.350 /min
Tamaño de la caldera	50 l	90 l	90 l	150 l
Nivel de intensidad acústica (LpA)	86 dB(A)	86 dB(A)	86 dB(A)	86 dB(A)
Nivel de potencia acústica (LwA)	93 dB(A)	93 dB(A)	93 dB(A)	93 dB(A)
Dimensiones	880 x 490 x 780 mm	1.000 x 410 x 900 mm	1.000 x 410 x 900 mm	1.380 x 420 x 950 mm
Peso	52 kg	69 kg	69 kg	85 kg
Longitud del cable	1,5 m	1,5 m	1,5 m	1,5 m

Suministro estándar

Nº de pedido	601589	601538	601539	601587
2 acoplamientos universales	■			
3 acoplamientos universales		■	■	■

Ventajas del producto

- | | | | |
|---|---|--|--|
| <ul style="list-style-type: none"> ■ Para corriente alterna monofásica ■ Presión de trabajo regulable, de fácil manejo por manorreductor con manómetro ■ Pies revestidos de goma para una óptima estabilidad | <ul style="list-style-type: none"> ■ Para corriente alterna monofásica ■ Presión de trabajo regulable de fácil manejo por manorreductor de filtro con manómetro | <ul style="list-style-type: none"> ■ Para corriente trifásica ■ Presión de trabajo regulable de fácil manejo por manorreductor de filtro con manómetro | <ul style="list-style-type: none"> ■ Para corriente trifásica ■ Presión de trabajo regulable de fácil manejo por manorreductor de filtro con manómetro |
|---|---|--|--|
-
- Compresor de correa trapezoidal potente, robusto para aplicaciones exigentes
 - Accionamiento por correa para revoluciones bajas y marcha especialmente suave
 - Compresor de émbolo lubricado con aceite
 - Buen arranque en frío gracias al interruptor de aire comprimido con válvula de descarga
 - Manómetro adicional para indicar la presión de la caldera
 - Protección contra sobrecarga: protege el motor contra sobrecalentamiento
 - Ruedas revestidas de goma, estables y tirador para el uso móvil
 - Caldera con 10 años de garantía contra perforación por oxidación

Componentes del sistema

525 ➔ Accesorios



Datos técnicos	Compresor Mega 550-90 D	Compresor Mega 700-90 D
Capacidad de aspiración	510 l/min	650 l/min
Capacidad de llenado	395 l/min	520 l/min
Caudal efectivo de suministro (con presión máx. del 80 %)	360 l/min	450 l/min
Presión máx.	11 bar	11 bar
Potencia nominal absorbida	3 kW / 4 HP	4 kW / 5,5 HP
Nº revoluciones máx.	1.400 /min	1.400 /min
Tamaño de la caldera	90 l	90 l
Nivel de intensidad acústica (LpA)	87 dB(A)	88 dB(A)
Nivel de potencia acústica (LwA)	96 dB(A)	97 dB(A)
Dimensiones	1.126 x 490 x 917 mm	1.188 x 520 x 1.110 mm
Peso	103 kg	119 kg
Longitud del cable	1,5 m	1,5 m

Suministro estándar

Nº de pedido	601540	601542
3 acoplamientos universales	■	■

Ventajas del producto

- Refrigerador secundario para reducir el agua condensada
- Compresor de correa trapezoidal potente, robusto para aplicaciones exigentes
- Accionamiento por correa para revoluciones bajas y marcha especialmente suave
- Compresión de dos etapas para una potencia especialmente elevada y larga vida útil
- Para corriente trifásica
- Presión de trabajo regulable, de fácil manejo y calidad mejorada del aire gracias al manorreductor de filtro con manómetro y lubricador por niebla aceitosa
- Buen arranque en frío gracias al interruptor de aire comprimido con válvula de descarga
- Manómetro adicional para indicar la presión de la caldera
- Protección contra sobrecarga: protege el motor contra sobrecalentamiento
- Compresor de émbolo de 2 cilindros lubricado con aceite para un alto caudal de aire
- Panel de instrumentos con manómetro de fácil lectura para la presión de la caldera y de trabajo
- Ruedas grandes, revestidas de goma para un transporte cómodo
- Rodillos-guía con freno para una gran maniobrabilidad
- Posibilidad de enrollamiento para el cable
- Tirador largo, ergonómico con enrolladora de cable integrada
- Caldera con 10 años de garantía contra perforación por oxidación

Componentes del sistema

525 ➔ Accesorios

01
02
03
04
05
06
07
08
09
10
11
12
13
14
15



Datos técnicos	Compresor Mega 520-200 D	Compresor Mega 580-200 D	Compresor Mega 650-270 D
Capacidad de aspiración	490 l/min	510 l/min	650 l/min
Capacidad de llenado	370 l/min	395 l/min	520 l/min
Caudal efectivo de suministro (con presión máx. del 80 %)	320 l/min	360 l/min	450 l/min
Presión máx.	10 bar	11 bar	11 bar
Potencia nominal absorbida	3 kW / 4 HP	3 kW / 4 HP	4 kW / 5,5 HP
Nº revoluciones máx.	1.300 /min	1.400 /min	1.400 /min
Tamaño de la caldera	200 l	200 l	270 l
Nivel de intensidad acústica (LpA)	89 dB(A)	87 dB(A)	88 dB(A)
Nivel de potencia acústica (LwA)	96 dB(A)	96 dB(A)	97 dB(A)
Dimensiones	1.500 x 450 x 960 mm	1.430 x 550 x 1.010 mm	1.530 x 600 x 1.160 mm
Peso	131 kg	136 kg	170 kg
Longitud del cable	1,5 m	1,5 m	1,5 m

Suministro estándar

Nº de pedido	601541	601588	601543
3 acoplamientos universales	■	■	■

Ventajas del producto

- Compresión de dos etapas para una potencia especialmente elevada y larga vida útil
- Compresión de dos etapas para una potencia especialmente elevada y larga vida útil
- Refrigerador secundario para reducir el agua condensada
- Compresor de correa trapezoidal potente, robusto para aplicaciones exigentes
- Accionamiento por correa para revoluciones bajas y marcha especialmente suave
- Para corriente trifásica
- Presión de trabajo regulable de fácil manejo por manorreductor de filtro con manómetro
- Buen arranque en frío gracias al interruptor de aire comprimido con válvula de descarga
- Manómetro adicional para indicar la presión de la caldera
- Protección contra sobrecarga: protege el motor contra sobrecalentamiento
- Compresor de émbolo de 2 cilindros lubricado con aceite para un alto caudal de aire
- Ruedas revestidas de goma, estables y tirador para el uso móvil
- Caldera con 10 años de garantía contra perforación por oxidación

Componentes del sistema

525 ➔ Accesorios



Datos técnicos	Atornillador de impacto neumático DSSW 360 Set 1/2"
Presión de trabajo	6,2 bar
Demanda de aire	6 l/s
Alojamiento cuadrado	1/2"
Par de afloje	360 Nm
Peso	2 kg

Suministro estándar

Nº de pedido	604118
Boquilla insertable EURO 1/4"	■
Boquilla insertable 1/4" ARO/Orion	■
Boquilla insertable ISO 1/4"	■
Boquilla portatubo de 10 mm y pinza para mangueras según ISO 11148	■
10 llaves de vaso (10, 11, 13, 14, 17, 19, 21, 22, 24, 27 mm)	■
Maletín profesional	■
Botellita de aceite	■
Prolongación	■

Ventajas del producto

- Mecanismo del martillo percutor duradero
- Para atornillar pernos de rueda en el vehículo, para el montaje y la reparación
- Robusto atornillador de impacto para el cambio de neumáticos, reparación y montaje
- Para diferentes aplicaciones: par de afloje 360 Nm
- Empuñadura moldeada ergonómicamente, revestida de goma para un trabajo confortable y sin fatiga
- Conducción del aire de salida a través de la empuñadura
- Cambio de la dirección de rotación derecha/izquierda con el botón de mando
- Par de apriete ajustable en tres niveles

Componentes del sistema

502 ➔ Accesorios



NOVEDAD



Datos técnicos	Atornillador de impacto neumático DSSW 500-1/2" C	Atornillador de impacto neumático DSSW 930-1/2" C
Presión de trabajo	6,2 bar	6,2 bar
Demanda de aire	7 l/s	9 l/s
Alojamiento cuadrado	1/2"	1/2"
Par de afloje	500 Nm	930 Nm
Peso	1,2 kg	1,8 kg

Suministro estándar	601590	601549
Nº de pedido	601590	601549
Boquilla insertable EURO 1/4"	■	■
Boquilla insertable 1/4" ARO/Orion	■	■
Boquilla insertable ISO 1/4"	■	■
Boquilla portatubo de 10 mm y pinza para manguera según ISO 11148	■	■
Botellita de aceite	■	■

- Ventajas del producto**
- Par de apriete ajustable en 4 niveles para diferentes casos de atornillado
 - Par de apriete ajustable en 3 niveles para diferentes casos de atornillado
 - Utilizable universalmente para atornillar pernos de rueda en el vehículo, para trabajos de montaje y reparaciones
 - Cómodo y ligero para un trabajo fácil, incluso en lugares de difícil acceso
 - Carcasa compuesta ergonómica: aislante contra el frío, antideslizante y de pocas vibraciones para un trabajo confortable
 - Conmutación ergonómica a la derecha/izquierda con confortable manejo con una mano
 - La conducción del aire de salida fácil de usar a través de la empuñadura evita los remolinos de polvo en el área de trabajo
 - Mecanismo de percusión de doble martillo duradero

Datos técnicos	Atornillador de impacto neumático DSSW 1690-3/4" C	Atornillador de impacto neumático DSSW 2440-1" C
Presión de trabajo	6,2 bar	6,2 bar
Demanda de aire	10,5 l/s	13 l/s
Alojamiento cuadrado	3/4"	1"
Par de afloje	1.690 Nm	2.440 Nm
Peso	3,5 kg	7,3 kg

Suministro estándar	601550	601551
Nº de pedido	601550	601551
Boquilla insertable EURO 1/2"		■
Boquilla insertable ARO/Orion 1/2"		■
Boquilla insertable ISO 1/2"		■
Boquilla insertable EURO 3/8"	■	
Boquilla insertable ARO/Orion 3/8"	■	
Boquilla insertable ISO 3/8"	■	
Boquilla portatubo de 10 mm y pinza para manguera según ISO 11148	■	■
Botellita de aceite	■	■

- Ventajas del producto**
- Utilizable universalmente para atornillar pernos de rueda en vehículos y camionetas, para trabajos de montaje y reparaciones
 - Cómodo y ligero para un trabajo fácil, incluso en lugares de difícil acceso
 - Carcasa compuesta ergonómica: aislante contra el frío, antideslizante y de pocas vibraciones para un trabajo confortable
 - Conmutación ergonómica a la derecha/izquierda con confortable manejo con una mano
 - La conducción del aire de salida fácil de usar a través de la empuñadura evita los remolinos de polvo en el área de trabajo
 - Par de apriete ajustable en tres niveles para diferentes casos de atornillado
 - Mecanismo de percusión de doble martillo duradero
 - Empuñadura de estribo grande para una posición ergonómica de trabajo
 - Husillo de accionamiento prolongado para trabajos de atornillado en llantas de garganta
 - Atornillador de impacto robusto y de alta potencia para los trabajos más pesados en el servicio de camiones







Componentes del sistema

502 ➔ Accesorios

Componentes del sistema

502 ➔ Accesorios

01
02
03
04
05
06
07
08
09
10
11
12
13
14
15

Accesorios para atornilladores de impacto, atornillador de carraca		Nº de pedido
	Juego de llaves de vaso 1/2" (de 10 piezas) Compuesto de 10 llaves de vaso (10, 11, 12, 13, 15, 17, 19, 21, 22, 24 mm)	628831000
	Juego de llaves de vaso 1/2" (de 3 piezas) Compuesto de 3 llaves de vaso (17, 19, 21 mm) Para llantas de aluminio, modelo largo	628833000
	Prolongación llave de vaso 1/2" a prueba de golpes Longitud total: 150mm	628832000
	Juego de llaves de vaso 3/4" (de 8 piezas) Compuesto de 8 llaves de vaso (21, 22, 24, 26, 27, 28, 30, 32 mm)	628834000
	Juego de llaves de vaso 1" (de 8 piezas) Compuesto de 8 llaves de vaso (24, 27, 30, 32, 33, 34, 36, 38 mm) Modelo bajo	628835000
	Soporte de pared Fuerza de retención 15 kg Para herramientas neumáticas, apropiadas para atornilladores de impacto 3/8", 1/2" y 3/4" y accesorios	628848000



Datos técnicos

Presión de trabajo	6,2 bar
Demanda de aire	220 l/min
Alojamiento cuadrado	1/2"
Revoluciones	175 /min
Par de afloje	68 Nm
Peso	1,2 kg

**Atornillador de carraca neumático
DRS 68 1/2" Set**

Suministro estándar

Nº de pedido	604119
Boquilla insertable EURO 1/4"	■
Boquilla insertable 1/4" ARO/Orion	■
Boquilla insertable ISO 1/4"	■
7 llaves de vaso (9, 10, 11, 13, 14, 17, 19 mm)	■
Maletín profesional	■
Botellita de aceite	■
Prolongación 75 mm	■
Junta cardán	■

Ventajas del producto

- Conmutación ergonómica a derecha / izquierda
- Ajustes sencillos del sentido de giro en la cabeza de carraca
- Diseño compacto
- Para todos los trabajos de atornillado: p. ej., reparaciones en automóviles, estructuras de acero, etc.
- Carcasa parcialmente revestida de goma, ergonómica: aislante contra el frío, antideslizante y de pocas vibraciones para un trabajo confortable
- Regulación de velocidad incorporada
- Conducción del aire de salida giratoria lateralmente en la carcasa

Componentes del sistema

502 → Accesorios

01

02

03

04

05

06

07

08

09

10

11

12

13

14

15



Datos técnicos	Atornillador de carraca neumático DRS 35-1/4"	Atornillador de carraca neumático DRS 95-1/2"
Presión de trabajo	6,2 bar	6,2 bar
Demanda de aire	390 l/min	450 l/min
Alojamiento cuadrado	1/4"	1/2"
Revoluciones	270 /min	160 /min
Par de afloje	35 Nm	95 Nm
Peso	0,53 kg	1,2 kg

Suministro estándar

Nº de pedido	601552	601553
Boquilla insertable EURO 1/4"	■	■
Boquilla insertable 1/4" ARO/Orion	■	■
Boquilla insertable ISO 1/4"	■	■
Botellita de aceite	■	■

Ventajas del producto

- Cómodo y ligero para un trabajo fácil, incluso en lugares de difícil acceso
- Carcasa compuesta ergonómica: aislante contra el frío, antideslizante y de pocas vibraciones para un trabajo confortable
- La conducción del aire de salida fácil de usar a través de la empuñadura evita los remolinos de polvo en el área de trabajo
- Conducción del aire de salida giratoria, fácil de usar: sin remolinos de polvo en el área de trabajo
- Especialmente adecuado para todas las aplicaciones en el sector automotriz
- Utilizable universalmente para todos los trabajos de atornillado
- Conmutación ergonómica a derecha / izquierda
- Empuñadura revestida de goma para un trabajo ergonómico y sin fatiga
- Potente engranaje planetario para una larga vida útil y una óptima transmisión de fuerza

Componentes del sistema

502 → Accesorios



Datos técnicos	Atornillador neumático DS 14
Presión de trabajo	6,2 bar
Demanda de aire	340 l/min
Revoluciones	1.800 /min
Par de afloje	5 - 14 Nm
Peso	1,2 kg

Suministro estándar

Nº de pedido	604117
Boquilla insertable EURO 1/4"	■
Boquilla insertable 1/4" ARO/Orion	■
Boquilla insertable ISO 1/4"	■
Botellita de aceite	■

Ventajas del producto

- Atornillador cómodo para trabajos de montaje
- Empuñadura moldeada ergonómicamente, revestida de goma para un trabajo confortable y sin fatiga
- conmutación ergonómica a derecha / izquierda
- Forma de pistola
- Par de apriete ajustable de 5 a 14 Nm
- Portapuntas para un cambio cómodo de la herramienta con una mano
- Conducción del aire de salida a través de la empuñadura

Componentes del sistema

310 → Accesorios



Datos técnicos	Taladro neumático DB 10
Presión de trabajo	6,2 bar
Demanda de aire	360 l/min
Revoluciones	1.800 /min
Capacidad del portabrocas	3 - 10 mm
Peso	1,2 kg

Suministro estándar

Nº de pedido	604120
Boquilla insertable EURO 1/4"	■
Boquilla insertable 1/4" ARO/Orion	■
Boquilla insertable ISO 1/4"	■
Botellita de aceite	■

Ventajas del producto

- Empuñadura moldeada ergonómicamente, revestida de goma para un trabajo confortable y sin fatiga
- Progreso rápido del trabajo gracias a las altas revoluciones de 1.800/min
- Conmutación ergonómica a la derecha / izquierda
- Conducción del aire de salida a través de la empuñadura

Componentes del sistema

252 → Accesorios

01
02
03
04
05
06
07
08
09
10
11
12
13
14
15



Datos técnicos	Martillo cincelador neumático DMH 30 Set	Martillo cincelador neumático DMH 290 Set
Presión de trabajo	6.2 bar	6.2 bar
Demanda de aire	280 l/min	330 l/min
Alojamiento de la herramienta	Vástago hexagonal 10 mm	Vástago hexagonal 10 mm
Número de golpes	3.000 /min	2.900 /min
Peso	2 kg	1,7 kg

Suministro estándar

Nº de pedido	604115	601561
Boquilla insertable EURO 1/4"	■	■
Boquilla insertable 1/4" ARO/Orion	■	■
Boquilla insertable ISO 1/4"	■	■
Boquilla portatubo de 10 mm y pinza para manguera según ISO 11148	■	■
4 cinceles	■	■
3 cinceles	■	■
Resorte tensor rápido	■	■
Mandril de cambio rápido	■	■
Maletín profesional	■	■
Botellita de aceite	■	■

Ventajas del producto

- Para el tratamiento de latón y piedra
 - Para trabajos en el ámbito de carrocerías
 - Amortiguación de contragolpes para disminuir las vibraciones
 - Tope largo del pistón con alta transmisión de potencia para un trabajo efectivo y un avance rápido de trabajo
 - Mandril de cambio rápido: para un cambio rápido y sin herramienta de los cinceles
-
- Martillo cincelador ligero y manejable
 - Apropiado para trabajos en la obra en mampostería, ladrillos, hormigón celular
 - Ideal para quitar a golpes revoques y losas y trabajos sencillos con escoplo
 - La conducción del aire de salida fácil de usar a través de la empuñadura evita los remolinos de polvo en el área de trabajo
 - Empuñadura revestida de goma para un trabajo ergonómico y sin fatiga

Componentes del sistema

524 ➔ Accesorios



Datos técnicos	Sierra de carroceros neumática DKS 10 Set
Presión de trabajo	6,2 bar
Demanda de aire	420 l/min
Grosor de corte aluminio	4 mm
Grosor de corte acero	3 mm
Longitud de carrera	10 mm
Número de carreras bajo carga nominal	9.000 /min
Peso	0,65 kg

Suministro estándar

Nº de pedido	601560
Boquilla insertable EURO 1/4"	■
Boquilla insertable 1/4" ARO/Orion	■
Boquilla insertable ISO 1/4"	■
respectivamente 5 hojas de sierra (18 dientes, 24 dientes, 32 dientes)	■
Llave hexagonal	■
Maletín profesional	■
Boquilla portatubo de 10 mm y pinza para mangueras según ISO 11148	■
Botellita de aceite	■

Ventajas del producto

- Adecuada para cortar chapas, plásticos, aluminio, madera y fibra de vidrio
- Pocas vibraciones para un trabajo cómodo en funcionamiento continuo
- Carcasa de magnesio: especialmente ligera y robusta
- Empuñadura revestida de goma para un trabajo ergonómico y sin fatiga
- La conducción del aire de salida fácil de usar a través de la empuñadura evita los remolinos de polvo en el área de trabajo
- Salida de aire insonorizada para un trabajo con ruido reducido
- Guiado de la hoja de sierra exacto para una elevada potencia de corte y cortes limpios de bordes
- Arco de protección ajustable: regulación exacta de la profundidad de corte
- El interruptor de seguridad evita una conexión involuntaria de la máquina

Componentes del sistema

524 ➔ Accesorios

Datos técnicos	Amoladora recta neumática DG 25 Set
Presión de trabajo	6,2 bar
Demanda de aire	300 l/min
Revoluciones	25.000 /min
Orificio de sujeción de la pinza de sujeción	6 mm
Peso	0,43 kg

Suministro estándar

Nº de pedido	604116
Boquilla insertable EURO 1/4"	■
Boquilla insertable 1/4" ARO/Orion	■
Boquilla insertable ISO 1/4"	■
2 pinzas de sujeción (3 mm, 6 mm)	■
Respectivamente 5 muelas montadas (3mm, 6 mm)	■
2 llaves de boca (13 mm, 16 mm)	■
Maletín profesional	■

Ventajas del producto

- Para rectificar, desbarbar, fresar y grabar
- Regulación de velocidad incorporada
- Carcasa parcialmente revestida de goma, ergonómica: aislante contra el frío, antideslizante y de pocas vibraciones para un trabajo confortable
- Palanca de seguridad contra una conexión involuntaria
- Conducción del aire de salida giratoria lateralmente en la carcasa

Componentes del sistema

203 ➔ Accesorios



Datos técnicos	Amoladora recta neumática DG 700	Amoladora recta neumática DG 700 L	Amoladora recta neumática DG 700-90
Presión de trabajo	6,2 bar	6,2 bar	6,2 bar
Demanda de aire	600 l/min	600 l/min	600 l/min
Revoluciones	22.000 /min	22.000 /min	12.000 /min
Orificio de sujeción de la pinza de sujeción	6 mm	6 mm	6 mm
Peso	0,83 kg	1,3 kg	1,2 kg

Suministro estándar

Nº de pedido	601554	601555	601592
Boquilla insertable EURO 1/4"	■	■	■
Boquilla insertable 1/4" ARO/Orion	■	■	■
Boquilla insertable ISO 1/4"	■	■	■
Pinza de sujeción 6 mm (estándar industrial)	■	■	■
Botellita de aceite	■	■	■

Ventajas del producto

- Especialmente potente para aplicaciones exigentes
 - Para rectificar, desbarbar, fresar y grabar
 - Para rectificar superficies planas y curvadas de los más diversos materiales
 - Cómoda y ligera para un trabajo fácil, incluso en lugares de difícil acceso
 - Carcasa ergonómica, aislante contra el frío y ligera de plástico a prueba de golpes
 - La conducción del aire de salida fácil de usar a través de la empuñadura evita los remolinos de polvo en el área de trabajo
 - Salida de aire insonorizada para un trabajo con ruido reducido
 - Diseño compacto para un cómodo manejo con una mano
- Husillo largo para alcanzar mejor los lugares de difícil acceso
 - Modelo angular para trabajar en lugares de difícil acceso

Componentes del sistema

203, 524 → Accesorios



Datos técnicos	Amoladora angular neumática DW 125	Amoladora angular neumática DW 10-125 Quick
Ø de los discos abrasivos	125 mm	125 mm
Presión de trabajo	6,2 bar	6,2 bar
Demanda de aire	500 l/min	500 l/min
Revoluciones marcha en vacío	10.000 /min	10.000 /min
Rosca de husillo	M 14	M 14
Peso	1,8 kg	2 kg

Suministro estándar

Nº de pedido	601556	601591
Boquilla insertable EURO 1/4"	■	
Boquilla insertable 1/4" ARO/Orion	■	
Boquilla insertable ISO 1/4"	■	
Boquilla insertable EURO 3/8"		■
Boquilla insertable ARO/Orion 3/8"		■
Boquilla insertable ISO 3/8"		■
Llave hexagonal	■	■
Empuñadura adicional	■	
Llave para agujeros frontales	■	
Empuñadura antivibración		■
Cubierta protectora para plato	■	■
Llave de boca	■	
Botellita de aceite	■	■

Ventajas del producto

- Especialmente potente para aplicaciones exigentes
 - Empuñadura adicional VibraTech (MVT) de Metabo para amortiguar las vibraciones, para proteger la salud
 - Metabo Quick para cambiar el disco sin herramienta mediante tuerca de sujeción rápida
 - Cubierta protectora regulable sin necesidad de herramientas; se puede fijar en 8 posiciones protegida contra torsión
- Para rectificar superficies planas y curvadas de los más diversos materiales
 - Carcasa ergonómica, aislante contra el frío y ligera de plástico a prueba de golpes
 - La conducción del aire de salida fácil de usar a través de la empuñadura evita los remolinos de polvo en el área de trabajo
 - Salida de aire insonorizada para un trabajo con ruido reducido
 - El interruptor de seguridad evita una conexión involuntaria de la máquina
 - Para utilizar con discos de desbaste y de cortar Ø 125 mm
 - Disponibles numerosos discos abrasivos y de cortar en el surtido de Metabo

Componentes del sistema

130 → Accesorios



Datos técnicos	Lijadora de banda estrecha neumática DBF 457
Presión de trabajo	6,2 bar
Demanda de aire	400 l/min
Anchura de la cinta abrasiva	13 mm
Longitud de la cinta abrasiva	457 mm
Velocidad de cinta marcha en vacío	20 m/s
Longitud útil del brazo para lijadora de banda estrecha	90 mm
Peso	1,5 kg

Suministro estándar

Nº de pedido	601559
Boquilla insertable EURO 1/4"	■
Boquilla insertable 1/4" ARO/Orion	■
Boquilla insertable ISO 1/4"	■
Cinta de lijar (13x457mm; P120)	■
Cinta de vellón (13x457mm; medio)	■
Llave hexagonal	■
Botellita de aceite	■

Ventajas del producto

- Lijadora de banda estrecha potente, compacta para lijar, satinar y desbarbar en lugares de difícil acceso
- Cambio de la cinta de lijar sin herramienta y tensión automática de la cinta
- Adaptador de rectificado girable en 360° para la adaptación a cualquier posición de trabajo
- La conducción del aire de salida fácil de usar a través de la empuñadura evita los remolinos de polvo en el área de trabajo
- El interruptor de seguridad evita una conexión involuntaria de la máquina
- Adecuada para cintas de lijar 13 x 457 mm

Componentes del sistema

181 → Accesorios



Datos técnicos	Lijadora excéntrica neumática DSX 150
Ø de plato abrasivo	150 mm
Presión de trabajo	6,2 bar
Demanda de aire	550 l/min
Carrera de trabajo	5 mm
Revoluciones	12.000 /min
Peso	1 kg

Suministro estándar

Nº de pedido	601558
Boquilla insertable EURO 1/4"	■
Boquilla insertable 1/4" ARO/Orion	■
Boquilla insertable ISO 1/4"	■
Llave de boca	■
Llave hexagonal	■
Botellita de aceite	■

Ventajas del producto

- Carcasa ergonómica, aislante contra el frío y ligera de plástico a prueba de golpes
- Diseño compacto para un cómodo manejo con una mano
- Para rectificar superficies planas y curvadas de los más diversos materiales
- Regulación continua de las revoluciones para trabajar con revoluciones adecuadas al material
- Salida de aire insonorizada para un trabajo con ruido reducido
- Adecuada para rectificado en húmedo y en seco
- Aspiración externa: posibilidad de conexión Ø 25 mm a aspiradores externos
- Plato soporte de 6 agujeros Ø 150 mm con enganche con tejido autoadherente para la utilización de papeles abrasivos comunes

Componentes del sistema

346, 524 → Accesorios



Datos técnicos	Grapadora/Clavadora neumática DKNG 40/50
Tipo de clavos	SKN
Longitud de clavos	15 - 50 mm
Tipo de grapas	90 + ES
Longitud de grapas	15 - 40 mm
Presión de trabajo	5 - 7 bar
Demanda de aire por golpe	0,66 l
Peso	1,1 kg

Suministro estándar

Nº de pedido	601562
Boquilla insertable EURO 1/4"	■
Boquilla insertable 1/4" ARO/Orion	■
Boquilla insertable ISO 1/4"	■
Botellita de aceite	■
Gafa protectora	■
Maletín profesional	■

Ventajas del producto

- Para trabajar con grapas y clavos
- Para obras interiores, p. ej., para fijar revestimientos de pared y de techo o para fijar listones
- Para fijar tablonos machihembrados, tableros aglomerados, etc.
- Cómodo y ligero para un trabajo fácil, incluso en lugares de difícil acceso
- Cambio entre grapas y clavos de cabeza plana posible sin conversión
- Seguro de contacto impide un disparo involuntario para proteger al usuario
- Apertura de la placa frontal sin herramienta para la eliminación sencilla y rápida de fallos
- Carcasa compuesta ergonómica: aislante contra el frío, antideslizante y de pocas vibraciones para un trabajo confortable
- Empuñadura revestida de goma para un trabajo ergonómico y sin fatiga
- Conducción del aire de salida giratoria, fácil de usar: sin remolinos de polvo en el área de trabajo

Componentes del sistema

514 → Accesorios



Datos técnicos	Grapadora neumática DKG 80/16	Grapadora neumática DKG 90/40	Grapadora neumática DKG 114/65
Tipo de grapas	80	90 + ES	114
Longitud de grapas	4 - 16 mm	13 - 40 mm	32 - 65 mm
Presión de trabajo	5 - 7 bar	5 - 7 bar	5 - 8 bar
Demanda de aire por golpe	0,34 l	0,66 l	1,5 l
Peso	0,78 kg	0,93 kg	2,5 kg

Suministro estándar

Nº de pedido	601564	601566	601567
Boquilla insertable EURO 1/4"	■	■	■
Boquilla insertable 1/4" ARO/Orion	■	■	■
Boquilla insertable ISO 1/4"	■	■	■
Botellita de aceite	■	■	■
Gafa protectora	■	■	■
Maletín profesional	■	■	■

Ventajas del producto

- Para fijar láminas, tejidos, material aislante
- Cómodo y ligero para un trabajo fácil, incluso en lugares de difícil acceso
- Carcasa compuesta ergonómica: aislante contra el frío, antideslizante y de pocas vibraciones para un trabajo comfortable
- Para fijar tabloneros machihembrados, tableros aglomerados, etc.
- Cómodo y ligero para un trabajo fácil, incluso en lugares de difícil acceso
- La zapata protectora de goma evita daños en las superficies sensibles
- Carcasa compuesta ergonómica: aislante contra el frío, antideslizante y de pocas vibraciones para un trabajo comfortable
- Apertura de la placa frontal sin herramienta para la eliminación sencilla y rápida de fallos
- Para obras interiores, p. ej., para fijar revestimientos de pared y de techo o para fijar listones
- Regulación de la profundidad de clavado mediante rueda de ajuste para resultados limpios de trabajo
- Seguro de contacto impide un disparo involuntario para proteger al usuario
- Conmutación sin herramienta entre disparo individual y en serie
- Conducción del aire de salida giratoria, fácil de usar: sin remolinos de polvo en el área de trabajo
- Para trabajar con grapas
- Empuñadura revestida de goma para un trabajo ergonómico y sin fatiga

Componentes del sistema

514 ▶ Accesorios



Datos técnicos	Clavadora de pin neumática DPN 25	Datos técnicos	Clavadora para clavos de cabeza plana neumática DSN 50
Tipo de clavos	PN	Tipo de clavos	SKN
Longitud de clavos	15 - 25 mm	Longitud de clavos	15 - 50 mm
Presión de trabajo	4,5 - 7 bar	Presión de trabajo	5 - 8 bar
Demanda de aire por golpe	0,34 l	Demanda de aire por golpe	0,66 l
Peso	1 kg	Peso	0,92 kg

Suministro estándar

Nº de pedido	601563	Nº de pedido	601568
Boquilla insertable EURO 1/4"	■	Boquilla insertable EURO 1/4"	■
Boquilla insertable 1/4" ARO/Orion	■	Boquilla insertable 1/4" ARO/Orion	■
Boquilla insertable ISO 1/4"	■	Boquilla insertable ISO 1/4"	■
Botellita de aceite	■	Botellita de aceite	■
Gafa protectora	■	Gafa protectora	■
Maletín profesional	■	Maletín profesional	■

Ventajas del producto

- Para trabajar con clavos
- Para fijar listones de zócalo, de vidrio y decorativos
- Cómodo y ligero para un trabajo fácil, incluso en lugares de difícil acceso
- La zapata protectora de goma evita daños en las superficies sensibles
- Carcasa compuesta ergonómica: aislante contra el frío, antideslizante y de pocas vibraciones para un trabajo comfortable
- Empuñadura revestida de goma para un trabajo ergonómico y sin fatiga
- Para trabajar con clavos
- Para obras interiores, p. ej., para fijar revestimientos de pared y de techo o para fijar listones
- Cómodo y ligero para un trabajo fácil, incluso en lugares de difícil acceso
- Regulación de la profundidad de clavado mediante rueda de ajuste para resultados limpios de trabajo
- Seguro de contacto impide un disparo involuntario para proteger al usuario
- Apertura de la placa frontal sin herramienta para la eliminación sencilla y rápida de fallos
- Carcasa compuesta ergonómica: aislante contra el frío, antideslizante y de pocas vibraciones para un trabajo comfortable
- Empuñadura revestida de goma para un trabajo ergonómico y sin fatiga
- Conducción del aire de salida giratoria, fácil de usar: sin remolinos de polvo en el área de trabajo

Componentes del sistema

514 ▶ Accesorios

01
02
03
04
05
06
07
08
09
10
11
12
13
14
15

Grapas



Tipo 90, ancho del dorso 5,8 mm / grosor de alambre 1,05 x 1,27 mm

- Resinificadas
- Galvanizadas

Tipo de grapas	Anchura mm	Longitud total mm	Unidad de venta	adecuada para	Nº de pedido
Tipo 90	5,8	15	2.000	Kombi 32, Kombi 40/50, KG 90/25, KG 90/40	0901053790
Tipo 90	5,8	20	2.000	Kombi 32, Kombi 40/50, KG 90/25, KG 90/40	0901053804
Tipo 90	5,8	25	2.000	Kombi 32, Kombi 40/50, KG 90/25, KG 90/40	0901053812
Tipo 90	5,8	30	2.000	Kombi 32, Kombi 40/50, KG 90/40	0901053820
Tipo 90	5,8	35	2.000	Kombi 40/50, KG 90/40	0901053839
Tipo 90	5,8	40	2.000	Kombi 40/50, KG 90/40	0901053847



Tipo 80, ancho del dorso 12,8 mm / grosor de alambre 0,65 x 0,95 mm

- Resinificadas
- Galvanizadas

Tipo de grapas	Anchura mm	Longitud total mm	Unidad de venta	adecuada para	Nº de pedido
Tipo 80	12,8	6	3.000	KG 80/16, DKG 80/16	0901053855
Tipo 80	12,8	8	3.000	KG 80/16, DKG 80/16	0901053863
Tipo 80	12,8	10	3.000	KG 80/16, DKG 80/16	0901053871
Tipo 80	12,8	12	3.000	KG 80/16, DKG 80/16	0901053880
Tipo 80	12,8	14	3.000	KG 80/16, DKG 80/16	0901053898
Tipo 80	12,8	16	3.000	KG 80/16, DKG 80/16	0901053901



Tipo 114, ancho del dorso 10,8 mm / grosor de alambre 1,60 x 1,40 mm

- Resinificadas
- Galvanizadas según DIN 18182

Tipo de grapas	Anchura mm	Longitud total mm	Unidad de venta	adecuada para	Nº de pedido
Tipo 114	10,8	35	10.000	DKG 114/65	628870000
Tipo 114	10,8	40	10.000	DKG 114/65	628871000
Tipo 114	10,8	45	10.000	DKG 114/65	628872000
Tipo 114	10,8	50	10.000	DKG 114/65	628873000
Tipo 114	10,8	65	10.000	DKG 114/65	628874000

Clavos de cabeza plana



- Galvanizados
- Grosor de alambre 0,9 x 1,2 mm

Tipo de clavos	Longitud total mm	Unidad de venta	adecuado para	Nº de pedido
Tipo SKN	16	1.000	Kombi 32, Kombi 40/50, SKN 50, DSN 50, DKNG 90/40	0901053715
Tipo SKN	20	1.000	Kombi 32, Kombi 40/50, SKN 50, DSN 50, DKNG 90/40	0901053723
Tipo SKN	25	1.000	Kombi 32, Kombi 40/50, SKN 50, DSN 50, DKNG 90/40	0901053731
Tipo SKN	30	1.000	Kombi 32, Kombi 40/50, SKN 50, DSN 50, DKNG 90/40	0901053740
Tipo SKN	35	1.000	Kombi 40/50, SKN 50, DSN 50, DKNG 90/40	0901053758
Tipo SKN	40	1.000	Kombi 40/50, SKN 50, DSN 50, DKNG 90/40	0901053766
Tipo SKN	45	1.000	Kombi 40/50, SKN 50, DSN 50, DKNG 90/40	0901053774
Tipo SKN	50	1.000	Kombi 40/50, SKN 50, DSN 50, DKNG 90/40	0901053782

Clavos pin



- Revestidos de cinc
- Grosor de alambre 0,64 x 0,64 mm

Tipo de clavos	Longitud total mm	Unidad de venta	adecuados para	Nº de pedido
Tipo PN	15	10.000	DPN 25	628860000
Tipo PN	18	10.000	DPN 25	628861000
Tipo PN	22	10.000	DPN 25	628862000
Tipo PN	25	10.000	DPN 25	628863000



Pulverizador de pintura FSP 100



Pulverizador de pintura FSP 600



Pulverizador de pintura FSP 1000 S

Datos técnicos

	Pulverizador de pintura FSP 100	Pulverizador de pintura FSP 600	Pulverizador de pintura FSP 1000 S
Presión de trabajo	3,5 bar	4,5 bar	4,5 bar
Demanda de aire	50 - 100 l/min	240 l/min	240 l/min
Peso	0,2 kg	0,6 kg	0,7 kg

Suministro estándar

Nº de pedido	601574	601575	601576
Boquilla insertable EURO 1/4"	■	■	■
Boquilla insertable 1/4" ARO/Orion	■	■	■
Boquilla insertable ISO 1/4"	■	■	■
Vaso alimentador de plástico de 0,1 l	■		
Vaso alimentador de plástico de 0,6 l		■	
Vaso aspirador de metal de 1 l			■
Ø tobera 1,5 mm		■	■
Tobera de chorro circular de Ø 1 mm	■		

Ventajas del producto

- Pulverizador de pintura compacto y muy manejable para superficies pequeñas, ideal para trabajos de reparación
- Ajuste continuo para chorro circular y ancho
- Regulación del aire y cantidad de pintura: aplicación de pintura precisa, uniforme y alta para resultados buenos del trabajo
- Ajuste continuo para chorro circular y ancho
- Regulación del aire y cantidad de pintura: aplicación de pintura precisa, uniforme y alta para resultados buenos del trabajo

Componentes del sistema

517 → Accesorios

01
02
03
04
05
06
07
08
09
10
11
12
13
14
15



Datos técnicos	Pulverizador de pintura FSP 600 HVLP	Pulverizador de pintura FSP 600 LVLP
Presión de trabajo	2 bar	1,6 bar
Demanda de aire	170 l/min	136 l/min
Peso	0,7 kg	0,7 kg

Suministro estándar

Nº de pedido	601577	601578
Boquilla insertable EURO 1/4"	■	■
Boquilla insertable 1/4" ARO/Orion	■	■
Boquilla insertable ISO 1/4"	■	■
Vaso alimentador de plástico de 0,6 l	■	■
Filtro	■	■
Tobera Ø 1,3 mm	■	■
Cepillo de limpieza	■	■
Llave de montaje	■	■

Ventajas del producto

- HVLP (High Volume, Low Pressure / alto volumen, baja presión): presión de trabajo mín. 0,7 bar en el juego de toberas, gama de transferencia aprox. 70%. Poco exceso de rociado, máxima eficiencia de transferencia con bajo consumo de aire
- LVLP (Low Volume Low Pressure / bajo volumen, baja presión): presión de trabajo mín. 0,7 bar en el juego de toberas, gama de transferencia aprox. 73%. Poco exceso de rociado, máxima eficiencia de transferencia con muy bajo consumo de aire
- Ajuste continuo para chorro circular y ancho
- Limpieza fácil, para una máxima precisión y vida útil
- Juego de toberas de acero Inox, apto para ser usado con materiales hidrosolubles y con disolventes

Accesorios para pulverizadores de pintura



Juegos de toberas para pulverizadores de pintura

■ Compuesto de cabezal de chorro, tobera de pintura, aguja de color y junta. Juegos de toberas para pulverizador de pintura 600 HVLP/LVLP sin junta adicional.

Diámetro mm	adecuado para	Nº de pedido
1,2	FB 150, SB 200, FSP 600, FSP 1000 S	0901026858*
1,5	FB 150, SB 200, FSP 600, FSP 1000 S	0901026866*
2	FB 150, SB 200, FSP 600, FSP 1000 S	0901026882*
2,5	FB 150, SB 200, FSP 600, FSP 1000 S	0901026904*
1,3	FSP 600 HVLP	628807000*
1,5	FSP 600 HVLP	628808000*
1,8	FSP 600 HVLP	628809000*
2	FSP 600 HVLP	628810000*
1,3	FSP 600 LVLP	628811000*
1,5	FSP 600 LVLP	628812000*
1,8	FSP 600 LVLP	628813000*
2	FSP 600 LVLP	628814000*

	Nº de pedido
Vaso alimentador de repuesto de plástico adecuado para: FSP 600 HVLP, FSP 600 LVLP	628815000*

	Nº de pedido
10 filtros de repuesto FSP 600 HVLP / FSP 600 LVLP ■ Criba para laca de plástico para vaso alimentador 6.28215 de los pulverizadores de pintura FSP 600 HVLP/ LVLP adecuada para: FSP 600 HVLP, FSP 600 LVLP	628806000*

Diámetros de tobera recomendados para cada aplicación	FSP 100	FSP 600	FSP 1000 S	FSP 600 HVLP	FSP 600 LVLP
Imprimación	-	1,5/2,0/2,5	1,5/2,0/2,5	1,5/1,8/2,0	1,5/1,8/2,0
Espátula	-	2,0/2,5	2,0/2,5	2,0	2,0
Relleno	-	1,5	1,5	1,3/1,5/1,8	1,3/1,5/1,8
Laca unicolor	1,0	1,2/1,5	1,2/1,5	1,3/1,5	1,3/1,5
Laca metálica	-	1,2/1,5	1,2/1,5	1,3/1,5	1,3/1,5
Laca transparente	-	1,2/1,5	1,2/1,5	1,3/1,5	1,3/1,5
Pintura a base de agua	-	-	-	1,3/1,5/1,8/2,0	1,3/1,5/1,8/2,0

Componentes del sistema

517 → Accesorios

* Embalado para autoservicio



Datos técnicos	
Pistola de chorro de arena SSP 1000	
Presión de trabajo	7 bar
Demanda de aire	300 l/min
Peso	0,55 kg

Suministro estándar	
Nº de pedido	601569
Boquilla insertable EURO 1/4"	■
Boquilla insertable 1/4" ARO/Orion	■
Boquilla insertable ISO 1/4"	■
Vaso aspirador de metal y tobera de chorro templada	■

- Ventajas del producto**
- Pistola de chorro de arena para eliminar restos de herrumbre y pintura en esquinas, costuras de soldadura y superficies pequeñas
 - Para usar con todos los abrasivos comunes, utilizable universalmente, ideal para superficies pequeñas
 - Tobera de chorro de acero templado para una larga vida útil



Datos técnicos	
Pulverizador SPP 1000	
Presión de trabajo	6 bar
Demanda de aire	200 l/min
Peso	0,62 kg

Suministro estándar	
Nº de pedido	601570
Boquilla insertable EURO 1/4"	■
Boquilla insertable 1/4" ARO/Orion	■
Boquilla insertable ISO 1/4"	■
Vaso aspirador de metal de 1 l	■

- Ventajas del producto**
- Pulverizador para múltiples posibilidades de aplicaciones: rociado de limpiadores en frío, detergentes y aceites de rociado
 - Vaso aspirador con gran abertura de llenado, llenado fácil y limpieza sencilla

Componentes del sistema

524 ▶ Accesorios



Datos técnicos	
Pulverizador combinado UBS 1000	
Presión de trabajo	6 bar
Demanda de aire	180 l/min
Peso	0,4 kg

Suministro estándar	
Nº de pedido	601571
Boquilla insertable EURO 1/4"	■
Boquilla insertable 1/4" ARO/Orion	■
Boquilla insertable ISO 1/4"	■
Vaso aspirador de metal de 1 l	■

- Ventajas del producto**
- Pulverizador para sellado de cavidades y protección de bajos, compatible con cartuchos de fusible roscados comerciales (1l)



Datos técnicos	
Pistola de cartuchos neumática DKP 310	
Presión de trabajo	6 bar
Demanda de aire	65 l/min
Peso	0,46 kg

Suministro estándar	
Nº de pedido	601573
Boquilla insertable EURO 1/4"	■
Boquilla insertable 1/4" ARO/Orion	■
Boquilla insertable ISO 1/4"	■

- Ventajas del producto**
- Dispositivo automático: flujo del material continuo mientras se acciona el arco de descarga; dosificado perfecto
 - Sin cola de material para un trabajo limpio y efectivo
 - Para usar con cartuchos comerciales (310 ml)



Datos técnicos	
Pistola de engrase neumática DFP 400	
Presión de trabajo	2 - 10 bar
Demanda de aire por carrera	0,4 l
Peso	1,55 kg

Suministro estándar	
Nº de pedido	601572
Boquilla insertable EURO 1/4"	■
Boquilla insertable 1/4" ARO/Orion	■
Boquilla insertable ISO 1/4"	■
tubo de engrase rígido de 17 cm	■
manguera de engrase flexible 46 cm (18")	■

- Ventajas del producto**
- Dispositivo automático: flujo del material continuo mientras se acciona el arco de descarga; dosificado perfecto
 - Sin cola de material para un trabajo limpio y efectivo
 - Con conexión rígida y flexible, incluso boquilla de engrase para una máxima accesibilidad y manejo fácil
 - Para llenar desde depósitos de grasa externos o trabajar con cartuchos comerciales (400g)

01
02
03
04
05
06
07
08
09
10
11
12
13
14
15



Datos técnicos	Inflador/medidor de presión de neumáticos RF 60	Inflador/medidor de presión de neumáticos RF 60 G
Presión de trabajo	0,5 - 12 bar	0,5 - 10 bar
Longitud de manguera	35 cm	35 cm
Peso	0,45 kg	0,45 kg

Suministro estándar

Nº de pedido	602233	602234
Boquilla insertable EURO 1/4"	■	■
Boquilla insertable 1/4" ARO/Orion	■	■
Boquilla insertable ISO 1/4"	■	■
Boquilla infladora de neumáticos y aguja hueca para balones	■	

Ventajas del producto

- Calibrado oficialmente (incl. pago de calibración) para su uso en establecimientos comerciales
- Para inflar/medir la presión de los neumáticos
- Con conector momentáneo
- Manómetro con revestimiento de goma para la protección contra influencias mecánicas



Datos técnicos	Inflador/medidor de presión de neumáticos RF 80 G	Inflador/medidor de presión de neumáticos RF 80 D
Presión de trabajo	0,5 - 10 bar	0,5 - 12 bar
Longitud de manguera	100 cm	100 cm
Peso	0,55 kg	0,55 kg

Suministro estándar

Nº de pedido	602235	602236
Boquilla insertable EURO 1/4"	■	■
Boquilla insertable 1/4" ARO/Orion	■	■
Boquilla insertable ISO 1/4"	■	■







Ventajas del producto

- Calibrado oficialmente (incl. pago de calibración) para su uso en establecimientos comerciales
- Manómetro digital, iluminado para máxima precisión
- Unidades de indicación conmutables: PSI, BAR, Kpa, kg/cm²
- Para inflar/medir la presión de los neumáticos
- Carcasa compuesta ergonómica: aislante contra el frío, antideslizante y de pocas vibraciones para un trabajo confortable
- Manejo fácil con manómetro de precisión, a prueba de sobrepresión
- Empuñadura con superficie Softgrip antideslizante
- Con conector momentáneo
- Manómetro Ø 80 mm grande para una buena legibilidad
- Manómetro con revestimiento de goma para la protección contra influencias mecánicas

Componentes del sistema

521 ▶ Accesorios

Accesorios para infladores/medidores de presión de neumáticos

	Nº de pedido
 Adaptador para válvula de bicicleta Para inflar neumáticos de bicicletas con un inflador de neumáticos	0901026262*
 Adaptador para aguja hueca para balones Para inflar balones con un inflador de neumáticos	0901031550*
 Set de válvulas, de 3 piezas Compuesto de adaptador para válvula de bicicleta, aguja hueca para balones y adaptador para colchón neumático	0901055769*
 Conector de palanca con abrazadera Adecuado para un diámetro interior de manguera de 6 mm	7710672339
 Manguera de conexión (como repuesto); rosca exterior: 1/4"	0901026661*
 Manguera de conexión con conector de palanca (como repuesto)	1001672319
 Manómetro Ø 80 mm (1-10 bar) Con tapa protectora; calibrado; para RF 480	7823672327
Manómetro para inflador de neumáticos (como repuesto); p.ej. para RF 100	0901026815*

* Embalado para autoservicio



Datos técnicos	Pistola de soplado BP 10	Pistola de soplado BP 210
Presión de trabajo	2 - 6 bar	2 - 6 bar
Demanda de aire	100 - 200 l/min	100 - 200 l/min
Peso	0,1 kg	0,14 kg

Suministro estándar						
Nº de pedido	601579000	601579180	601579010	601580000	601580180	601580010
Boquilla insertable EURO 1/4"	■			■		
Boquilla insertable 1/4" ARO/Orion		■			■	
Boquilla insertable ISO 1/4"			■			■
Prolongación 210 mm				■	■	■

Ventajas del producto ■ Carcasa robusta, ligera de fundición a presión de aluminio



Datos técnicos	Pistola de soplado aluminio BPA 15	Pistola de soplado aluminio BPA 15 S
Presión de trabajo	2 - 6 bar	4 - 6 bar
Demanda de aire	295 l/min	335 l/min
Peso	0,26 kg	0,28 kg

Suministro estándar				
Nº de pedido	601583000	601583180	601584000	601584180
Boquilla insertable EURO 1/4"	■		■	
Boquilla insertable 1/4" ARO/Orion		■		■
Tobera de seguridad y aislamiento acústico			■	■
Tobera corta	■	■		

Ventajas del producto ■ Tobera de seguridad para un trabajo seguro

- Carcasa robusta, ligera de fundición a presión de aluminio
- Volumen de aire regulable para un trabajo adecuado a la aplicación



Datos técnicos	Pistola de soplado BP 200	Pistola de soplado BP 500
Presión de trabajo	3 - 8 bar	3 - 8 bar
Demanda de aire	130 - 350 l/min	130 - 350 l/min
Peso	0,14 kg	0,16 kg

Suministro estándar						
Nº de pedido	601581000	601581180	601581010	601582000	601582180	601582010
Boquilla insertable EURO 1/4"	■			■		
Boquilla insertable 1/4" ARO/Orion		■			■	
Boquilla insertable ISO 1/4"			■			■
Punta de la tobera revestida de goma	■	■	■			
Prolongación 500 mm				■	■	■

Ventajas del producto ■ Carcasa ergonómica, aislante contra el frío y ligera de plástico a prueba de golpes
 ■ Volumen de aire regulable para un trabajo adecuado a la aplicación
 ■ Cómodo y ligero para un trabajo fácil, incluso en lugares de difícil acceso







Datos técnicos	Juego de herramientas neumáticas LPZ 4			Juego de herramientas neumáticas LPZ 7		
Presión de trabajo	2 - 6 bar			2 - 6 bar		
Demanda de aire	295 l/min			335 l/min		
Peso	0,26 kg			0,28 kg		

Suministro estándar						
Nº de pedido	601585000	601585180	601585010	601586000	601586180	601586010
Boquilla insertable EURO 1/4"	■			■		
Boquilla insertable 1/4" ARO/Orion		■			■	
Boquilla insertable ISO 1/4"			■			■

Ventajas del producto ■ Juego compuesto de pistola de soplado, inflador/medidor de presión de neumáticos, pulverizador de pintura con vaso alimentador y manguera en espiral PA
 ■ Juego compuesto de pistola de soplado, inflador/medidor de presión de neumáticos incl. adaptador y aguja hueca para balones, pulverizador de pintura con vaso alimentador, pulverizador y manguera en espiral PA

Accesorios para martillos cinceladores		
		Nº de pedido
	Escoplo de cantería puntiagudo Longitud total: 173 mm; extremo de inserción hexagonal An.LI. 10	0901026521*
	Escoplo de cantería plano Anchura 20 mm; longitud total: 175 mm; extremo de inserción hexagonal An.LI. 10	0901026530*
	Escoplo de cantería plano Anchura 50 mm; longitud total: 180 mm; extremo de inserción hexagonal An.LI. 10	0901026548*
	Escoplo de cantería plano Ancho 40 mm; longitud total: 250 mm Extremo de inserción hexagonal An.LI. 10	0901026572*
	Muelle para martillo cincelador MHS 315 8 vueltas Adecuado para MHS 315, DW 315	0901013047*
	Muelle para martillo cincelador MHS 450 10 vueltas Adecuado para MHS 450, MHS 5050	0901026327*
	Adaptador agujas de decapar Adecuado para juego DMH 30, juego DMH 290, así como para todos los martillos cinceladores neumáticos universales	628822000

Accesorios para sierras de carroceros		
		Nº de pedido
	Hojas de sierra 14 dientes (10 unidades)	0901063087*
	Hojas de sierra 24 dientes (10 unidades)	0901063095*
	Hojas de sierra 32 dientes (10 unidades)	0901063109*

Accesorios para amoladoras rectas		
		Nº de pedido
	Pinza de sujeción 8 mm para DG 700 / DG 700 L	628823000

Accesorios para lijadoras excéntricas		
		Nº de pedido
	Repuesto para platos de lijar para ES 7700 / DSX 150	1319706247

Accesorios para pistolas de chorro de arena		
		Nº de pedido
	Abrasivos para chorro de arena ■ Granulación 0,2 - 0,5 mm ■ Contenido del bidón: 8 kg ■ Vidrio fundido de silicato de aluminio	0901064423
	Tubo de repuesto para pistolas de chorro de arena	0901026408

Accesorios generales para herramientas neumáticas		
		Nº de pedido
	Aceite especial 0,5 litros para herramientas neumáticas mineral	0901008540

Accesorios para compresores

Aceites		
		Nº de pedido
	Aceite para compresores 1 litro para compresor de émbolo mineral	0901004170

Preparación de aire comprimido

Unidades de mantenimiento		
	<ul style="list-style-type: none"> ■ Compuestas de regulador de filtro FR y lubricador L ■ Montaje en la pared; es posible la instalación del cuadro y de conductos 	
Rosca de empalme	Presión máx. de entrada bar	Nº de pedido
1/4"	12	0901063869
1/2"	14	0901063850

Regulador de filtro		
	<ul style="list-style-type: none"> ■ Montaje en la pared; es posible la instalación del cuadro y de conductos 	
Rosca de empalme	Presión máx. de entrada bar	Nº de pedido
1/4"	12	0901063877
1/2"	14	0901063885

Regulador		
	<ul style="list-style-type: none"> ■ Montaje en la pared; es posible la instalación del cuadro y de conductos 	
Rosca de empalme	Presión máx. de entrada bar	Nº de pedido
1/4"	12	0901063834
1/2"	14	0901063826

* Embalado para autoservicio

Filtro



- Montaje en la pared; es posible la instalación del cuadro y de conductos

Rosca de empalme	Presión máx. de entrada bar	N° de pedido
1/4"	12	0901063818
1/2"	14	0901063800

Lubricador



- Montaje en la pared; es posible la instalación del cuadro y de conductos

Rosca de empalme	Presión máx. de entrada bar	N° de pedido
1/4"	12	0901063796
1/2"	14	0901063788

Lubricador de conductos



Rosca de empalme	N° de pedido
1/4"	0901054584*

Aceites



Aceite especial 0,5 litros para herramientas neumáticas mineral

N° de pedido
0901008540



Sistema conductor de tubos

Conductos de aire comprimido



Ø exterior mm	Ø interior mm	Longitud m	Material	Modelo	N° de pedido
15	12	25	plástico	flexible (rollos)	7851194171
22	18	25	plástico	flexible (rollos)	7851194180

Distribuidor

	N° de pedido
 Conexión de pared plástico	7876194001
 Conexión múltiple de aire Rosca de latón Sin tapón roscado	0901059691
 Tapón roscado 1/2" Revestidos de cinc	6109079322

Conexiones

	Con rosca exterior		
	■ Con rosca exterior		
Diámetro mm	Rosca de empalme	Material	N° de pedido
22	3/4"	plástico	7876193943
15	1/2"	plástico	7876193951

Conector

	Diámetro mm	Material	N° de pedido
 Racor en T	15	plástico	7876194010
	22	plástico	7876194028
 Racor en ángulo	15	plástico	7876194060
	22	plástico	7876194079
 Conector enchufable recto	15	plástico	7876194125
	22	plástico	7876194133

Tubuladuras



Diámetro mm	Rosca de empalme	Material	Nº de pedido
15	1/2"	plástico	7876193978
22	1/2"	plástico	7876193986
22	3/4"	plástico	7876193994

Grifos de cierre del aire



Diámetro mm	Rosca de empalme	Nº de pedido
15	1/2"	0901059489
22	3/4"	0901059500

Anillas de seguridad



Diámetro mm	Material	Nº de pedido
22	plástico	7876194117

Abrazaderas de tubo



Diámetro mm	Material	Nº de pedido
15	plástico	7876693610
22	plástico	7876693628

Cizalla de tubos



Cizalla de tubos
Diámetro máx.: 28 mm

Nº de pedido
9109691680

Mangueras de aire comprimido

Mangueras de aire comprimido con revestimiento textil



- Para todas las aplicaciones normales

Longitud m	Ø interior mm	Ø exterior mm	Presión máx. bar	Perfil	Modelo	Nº de pedido
5	6	11	20	Euro	Con acoplamiento rápido y boquilla roscada	0901054908
5	6	11	20	ISO	Con acoplamiento rápido y boquilla roscada	628779000
10	6	11	20	Euro	Con acoplamiento rápido y boquilla roscada	0901054916
10	9	14	20	Euro	Con acoplamiento rápido y boquilla roscada	0901054924
10	9	14	20	ISO	Con acoplamiento rápido y boquilla roscada	628781000
50	9	14	20	-	Rollos	0901054932
50	12,5	18	12	-	Rollos	0901056161

Mangueras de aire comprimido Super-Air



- Manguera muy flexible, también con temperaturas bajas
- Resistente al aire comprimido aceitoso

Longitud m	Ø interior mm	Ø exterior mm	Presión máx. bar	Perfil	Modelo	Nº de pedido
10	6,3	11	20	Euro	Con acoplamiento rápido y boquilla roscada	0901056048
10	6,3	11	20	ARO	Con acoplamiento rápido y boquilla roscada	0901058903
10	10	15,5	20	Euro	Con acoplamiento rápido y boquilla roscada	0901056056
10	10	15,5	20	ARO	Con acoplamiento rápido y boquilla roscada	0901057290
10	10	15,5	20	ISO	Con acoplamiento rápido y boquilla roscada	628783000
50	10	15,5	20	-	Rollos	0901057303

Mangueras en espiral, rilsán







Longitud m	Ø interior mm	Ø exterior mm	Presión máx. bar	Perfil	Modelo	Nº de pedido
5	6	8	8	Euro	Con acoplamiento rápido y boquilla roscada	0901054940
5	6	8	8	ARO	Con acoplamiento rápido y boquilla roscada	0901056218
5	6	8	8	ISO	Con acoplamiento rápido y boquilla roscada	628768000
7,5	6	8	8	Euro	Con acoplamiento rápido y boquilla roscada	0901054959
7,5	6	8	8	ARO	Con acoplamiento rápido y boquilla roscada	0901056226
7,5	6	8	8	ISO	Con acoplamiento rápido y boquilla roscada	628769000
10	8	10	8	Euro	Con acoplamiento rápido y boquilla roscada	0901054967

Manguera en espiral, poliuretano



- Manguera especial de gran elasticidad para el uso profesional
- Sin estrechamientos duraderos debidos a pandeos
- Resistente a la abrasión

Longitud m	Ø interior mm	Ø exterior mm	Presión máx. bar	Perfil	Modelo	Nº de pedido
6	8	12	8	Euro	Con acoplamiento rápido y boquilla roscada	0901062145

Enrolladores para manguera		Nº de pedido
	Enrollador de manguera SA 100 <ul style="list-style-type: none"> Con manguera de aire comprimido con revestimiento textil de 20 m Acoplamiento conectable rápido 1/4" Euro y boquilla insertable 1/4" Euro Longitud: 20 m Ø interior: 9 mm Ø exterior: 15 mm Presión máx.: 15 bar Peso: 4 kg	0901054975
	Enrollador para manguera ST 200 <ul style="list-style-type: none"> Con manguera PU altamente flexible de 30 m Acoplamiento conectable rápido 1/4" Universal y boquilla insertable 1/4" (Euro, ARO e ISO) Girable en 360° Longitud: 30 m Ø interior: 8,5 mm Ø exterior: 12,5 mm Presión máx.: 12 bar Peso: 8 kg	0901054568
	Enrollador de manguera SA 250 <ul style="list-style-type: none"> Con manguera PU altamente flexible de 8 m Acoplamiento conectable rápido 1/4" Universal y boquilla insertable 1/4" (Euro, ARO e ISO) Función automática: bloquear y enrollar con un simple tirón Con estribos para sujeción en pared o techo Carcasa de plástico Longitud: 8 m Ø interior: 8 mm Ø exterior: 12 mm Presión máx.: 15 bar Peso: 2,9 kg	628820000
NOVEDAD 	Enrollador de manguera SA 312 <ul style="list-style-type: none"> Con manguera PU altamente flexible de 12 m Acoplamiento conectable rápido 1/4" Universal y boquilla insertable 1/4" (Euro, ARO e ISO) Función automática: bloquear y enrollar con un simple tirón Con estribos para sujeción en pared o techo Carcasa de metal Longitud manguera de conexión 1 m Longitud: 12 m Ø interior: 8 mm Ø exterior: 12 mm Presión máx.: 12 bar Peso: 8 kg	628824000

Piezas de latón

Distribuidor del aire comprimido						
	Modelo	Tamaño de empalme	Perfil	Embalaje	Unidad de venta	Nº de pedido
	Rosca interior	3/8"	Euro	Embalado para autoservicio	1	0901026645*
	Rosca interior	3/8"	Euro	Embalado para autoservicio	1	0901026653*
	Rosca interior	3/8"	-	Embalado para autoservicio	1	628759000*
	Rosca interior	3/8"	-	Embalado para autoservicio	1	628760000*

Acoplamientos conectables rápidos Euro



Acoplamientos conectables rápidos Euro con rosca exterior
 ■ Acoplamiento de latón para boquilla insertable con perfil Euro

Modelo	Tamaño de empalme	Embalaje	Unidad de venta	Nº de pedido
Rosca exterior	1/4"	Embalado para autoservicio	1	0901031517*
Rosca exterior	3/8"	Embalado para autoservicio	1	0901025894*
Rosca exterior	1/2"	Embalado para autoservicio	1	0901025908*
Rosca exterior	1/4"	suelto	1	7802009083
Rosca exterior	3/8"	suelto	1	7802009091
Rosca exterior	1/2"	suelto	1	7802009105



Acoplamientos conectables rápidos Euro con rosca interior
 ■ Acoplamiento de latón para boquilla insertable con perfil Euro

Modelo	Tamaño de empalme	Embalaje	Unidad de venta	Nº de pedido
Rosca interior	1/4"	Embalado para autoservicio	1	0901025916*
Rosca interior	3/8"	Embalado para autoservicio	1	0901025924*
Rosca interior	1/2"	Embalado para autoservicio	1	0901025932*
Rosca interior	1/4"	suelto	1	7801009055
Rosca interior	3/8"	suelto	1	7801009063
Rosca interior	1/2"	suelto	1	7801009071

* Embalado para autoservicio



Acoplamiento conectable rápido Euro con manguito
 ■ Acoplamiento de latón para boquilla insertable con perfil Euro

Modelo	Tamaño de empalme	Embalaje	Unidad de venta	Nº de pedido
con manguito	6 mm	Embalado para autoservicio	1	0901025940*
con manguito	9 mm	Embalado para autoservicio	1	0901026351*
con manguito	13 mm	Embalado para autoservicio	1	0901026360*
con manguito	6 mm	suelto	1	7800009035
con manguito	9 mm	suelto	1	7800009043
con manguito	13 mm	suelto	1	7800009558

Acoplamiento conectable rápido UNI



Acoplamiento conectable rápido UNI con rosca exterior
 ■ Acoplamiento universal para boquilla insertable con perfil Euro, ARO o ISO

Modelo	Tamaño de empalme	Embalaje	Unidad de venta	Nº de pedido
Rosca exterior	1/4"	Embalado para autoservicio	1	628700000*
Rosca exterior	3/8"	Embalado para autoservicio	1	628701000*
Rosca exterior	1/2"	Embalado para autoservicio	1	628702000*



Acoplamiento conectable rápido UNI con rosca interior
 ■ Acoplamiento universal para boquilla insertable con perfil Euro, ARO o ISO

Modelo	Tamaño de empalme	Embalaje	Unidad de venta	Nº de pedido
Rosca interior	1/4"	Embalado para autoservicio	1	628703000*
Rosca interior	3/8"	Embalado para autoservicio	1	628704000*
Rosca interior	1/2"	Embalado para autoservicio	1	628705000*



Acoplamiento conectable rápido UNI con manguito
 ■ Acoplamiento universal para boquilla insertable con perfil Euro, ARO o ISO

Modelo	Tamaño de empalme	Embalaje	Unidad de venta	Nº de pedido
con manguito	6 mm	Embalado para autoservicio	1	628706000*
con manguito	9 mm	Embalado para autoservicio	1	628707000*
con manguito	13 mm	Embalado para autoservicio	1	628708000*

Boquilla insertable Euro



Boquilla insertable Euro con rosca exterior
 ■ Para usar con acoplamiento Euro y UNI

Modelo	Tamaño de empalme	Embalaje	Unidad de venta	Nº de pedido
Rosca exterior	1/4"	Embalado para autoservicio	1	0901025983*
Rosca exterior	3/8"	Embalado para autoservicio	1	0901025991*
Rosca exterior	1/2"	Embalado para autoservicio	1	628736000*
Rosca exterior	1/4"	suelto	1	7803009117
Rosca exterior	3/8"	suelto	1	7803009133
Rosca exterior	1/2"	suelto	1	628738000



Boquilla insertable Euro con rosca interior
 ■ Para usar con acoplamiento Euro y UNI

Modelo	Tamaño de empalme	Embalaje	Unidad de venta	Nº de pedido
Rosca interior	1/4"	Embalado para autoservicio	1	0901026017*
Rosca interior	3/8"	Embalado para autoservicio	1	0901026025*
Rosca interior	1/2"	Embalado para autoservicio	1	628737000*
Rosca interior	1/4"	suelto	1	7803009125
Rosca interior	3/8"	suelto	1	7803009141
Rosca interior	1/2"	suelto	1	628739000



Boquilla insertable Euro con manguito
 ■ Para usar con acoplamiento Euro y UNI

Modelo	Tamaño de empalme	Embalaje	Unidad de venta	Nº de pedido
con manguito	6 mm	Embalado para autoservicio	1	0901025959*
con manguito	6 mm	Embalado para autoservicio	1	0901025967*
con manguito	13 mm	Embalado para autoservicio	1	0901025975*
con manguito	6 mm	suelto	1	7804065606
con manguito	9 mm	suelto	1	7804009161
con manguito	13 mm	suelto	1	7804010372

Boquilla insertable ARO



Boquilla insertable ARO con rosca exterior
 ■ Para usar con acoplamiento ARO y UNI

Modelo	Tamaño de empalme	Embalaje	Unidad de venta	Nº de pedido
Rosca exterior	1/4"	Embalado para autoservicio	1	628730000*
Rosca exterior	3/8"	Embalado para autoservicio	1	628731000*
Rosca exterior	1/2"	Embalado para autoservicio	1	628734000*



Boquilla insertable ARO con rosca interior
 ■ Para usar con acoplamiento ARO y UNI

Modelo	Tamaño de empalme	Embalaje	Unidad de venta	Nº de pedido
Rosca interior	1/4"	Embalado para autoservicio	1	628732000*
Rosca interior	3/8"	Embalado para autoservicio	1	628733000*
Rosca interior	1/2"	Embalado para autoservicio	1	628735000*



Boquilla insertable ARO con manguito
 ■ Para usar con acoplamiento ARO y UNI

Modelo	Tamaño de empalme	Embalaje	Unidad de venta	Nº de pedido
con manguito	6 mm	Embalado para autoservicio	1	628720000*
con manguito	9 mm	Embalado para autoservicio	1	628721000*
con manguito	13 mm	Embalado para autoservicio	1	628722000*

* Embalado para autoservicio

Boquilla insertable ISO



Boquilla insertable ISO con rosca exterior
■ Para usar con acoplamientos ISO y UNI

Modelo	Tamaño de empalme	Embalaje	Unidad de venta	N° de pedido
Rosca exterior	1/4"	Embalado para autoservicio	1	628747000*
Rosca exterior	3/8"	Embalado para autoservicio	1	628748000*
Rosca exterior	1/2"	Embalado para autoservicio	1	628749000*



Boquilla insertable ISO con rosca interior
■ Para usar con acoplamientos ISO y UNI

Modelo	Tamaño de empalme	Embalaje	Unidad de venta	N° de pedido
Rosca interior	1/4"	Embalado para autoservicio	1	628754000*
Rosca interior	3/8"	Embalado para autoservicio	1	628755000*
Rosca interior	1/2"	Embalado para autoservicio	1	628756000*



Boquilla insertable ISO con manguito
■ Para usar con acoplamientos ISO y UNI

Modelo	Tamaño de empalme	Embalaje	Unidad de venta	N° de pedido
con manguito	6 mm	Embalado para autoservicio	1	628740000*
con manguito	9 mm	Embalado para autoservicio	1	628741000*
con manguito	13 mm	Embalado para autoservicio	1	628746000*

Boquilla roscada doble



Modelo	Tamaño de empalme	Embalaje	Unidad de venta	N° de pedido
Rosca exterior x rosca exterior	1/4" x 1/4"	Embalado para autoservicio	1	0901026130*
Rosca exterior x rosca exterior	3/8" x 3/8"	Embalado para autoservicio	1	0901026149*
Rosca exterior x rosca exterior	1/2" x 1/2"	Embalado para autoservicio	1	0901026157*
Rosca exterior x rosca exterior	1/4" x 1/4"	suelto	1	7806009185
Rosca exterior x rosca exterior	3/8" x 3/8"	suelto	1	7806034996
Rosca exterior x rosca exterior	1/2" x 1/2"	suelto	1	7806009207

Boquilla roscada doble reductora



Modelo	Tamaño de empalme	Embalaje	Unidad de venta	N° de pedido
Rosca exterior x rosca exterior	1/4" x 3/8"	Embalado para autoservicio	1	0901026173*
Rosca exterior x rosca exterior	1/4" x 1/2"	Embalado para autoservicio	1	0901026190*
Rosca exterior x rosca exterior	3/8" x 1/2"	Embalado para autoservicio	1	0901026203*
Rosca exterior x rosca exterior	1/8" x 1/4"	suelto	1	7808009247

Piezas reductoras



Modelo	Tamaño de empalme	Embalaje	Unidad de venta	N° de pedido
Rosca interior x rosca exterior	1/4" x 3/8"	Embalado para autoservicio	1	0901026220*
Rosca interior x rosca exterior	1/4" x 1/2"	Embalado para autoservicio	1	0901026238*
Rosca interior x rosca exterior	3/8" x 1/2"	Embalado para autoservicio	1	0901026246*
Rosca interior x rosca exterior	1/2" x 3/4"	Embalado para autoservicio	1	0901026254*
Rosca interior x rosca exterior	1/8" x 1/4"	suelto	1	7809009275
Rosca interior x rosca exterior	1/4" x 3/8"	suelto	1	7809009283
Rosca interior x rosca exterior	1/4" x 1/2"	suelto	1	7809035764
Rosca interior x rosca exterior	3/8" x 1/2"	suelto	1	7809009291

Boquillas portatubos



Boquillas portatubos con rosca exterior
■ Boquilla portatubo de latón

Modelo	Tamaño de empalme	Embalaje	Unidad de venta	N° de pedido
Rosca exterior x manguito	1/4" x 6 mm	Embalado para autoservicio	1	0901026041*
Rosca exterior x manguito	1/4" x 9 mm	Embalado para autoservicio	1	0901026068*
Rosca exterior x manguito	3/8" x 6 mm	Embalado para autoservicio	1	0901026050*
Rosca exterior x manguito	3/8" x 9 mm	Embalado para autoservicio	1	0901026076*
Rosca exterior x manguito	1/4" x 6 mm	suelto	1	7805009343
Rosca exterior x manguito	3/8" x 6 mm	suelto	1	7805009351
Rosca exterior x manguito	1/4" x 9 mm	suelto	1	7805009440
Rosca exterior x manguito	3/8" x 9 mm	suelto	1	7805009483
Rosca exterior x manguito	1/4" x 13 mm	suelto	1	7805033767
Rosca exterior x manguito	1/2" x 13 mm	suelto	1	7805009300
Rosca exterior x manguito	3/8" x 13 mm	suelto	1	7805009319



Boquillas portatubos con rosca interior
■ Boquilla portatubo de latón

Modelo	Tamaño de empalme	Embalaje	Unidad de venta	N° de pedido
Rosca interior x manguito	1/4" x 6 mm	Embalado para autoservicio	1	0901026084*
Rosca interior x manguito	1/4" x 9 mm	Embalado para autoservicio	1	0901026092*
Rosca interior x manguito	3/8" x 6 mm	Embalado para autoservicio	1	0901026289*
Rosca interior x manguito	3/8" x 9 mm	Embalado para autoservicio	1	0901026106*
Rosca interior x manguito	3/8" x 6 mm	suelto	1	7805009459
Rosca interior x manguito	1/4" x 6 mm	suelto	1	7805009416
Rosca interior x manguito	1/4" x 9 mm	suelto	1	7805009432
Rosca interior x manguito	3/8" x 9 mm	suelto	1	7805009475

* Embalado para autoservicio

Manguito conector para mangueras



Modelo	Tamaño de empalme	Embalaje	Unidad de venta	N° de pedido
Manguito x manguito	6 mm x 6 mm	Embalado para autoservicio	1	0901026378*
Manguito x manguito	9 mm x 9 mm	Embalado para autoservicio	1	0901026386*
Manguito x manguito	6 mm x 6 mm	suelto	1	7807009367
Manguito x manguito	9 mm x 9 mm	suelto	1	7807009375

Bornes

	Ø desde mm	hasta Ø mm	Embalaje	Unidad de venta	N° de pedido
Bornes roscados					
	9,5	11,5	Embalado para autoservicio	5	0901026777*
	12	20	Embalado para autoservicio	5	0901026807*



Pinzas para mangueras

	11	13	Embalado para autoservicio	5	0901054983*
	13	15	Embalado para autoservicio	5	0901054991*

Cinta hermetizante textil



Cinta hermetizante para roscas
 ■ Sella sin cáñamo y pasta selladora
 ■ Para uniones roscadas de metal y de plástico
 Longitud del rollo: 12 m

N° de pedido
 0901026319*



Tecnología hidráulica y de bombeo



Datos técnicos	Bomba sumergible para agua limpia TP 6600	Bomba sumergible para agua limpia TP 8000 S	Bomba sumergible para agua limpia TP 13000 S
Potencia nominal absorbida	250 W	350 W	550 W
Caudal máximo	6.600 l/h	8.000 l/h	13.000 l/h
Máx. altura de empuje	6 m	7 m	9,5 m
Presión máx.	0,6 bar	0,7 bar	0,95 bar
Máx. profundidad de inmersión	5 m	5 m	5 m
Toma de presión	Rosca interior de 1 1/4"	Rosca interior de 1 1/4"	Rosca interior de 1 1/4"
Carcasa de bomba	plástico	plástico	plástico
Número de rodets	1	1	1
Peso	4,3 kg	4,3 kg	5 kg
Longitud del cable	10 m	10 m	10 m

Suministro estándar			
Nº de pedido	0250660000	0250800000	0251300000
Pieza de conexión angular con multi-adaptador	■	■	■
Interruptor flotante		■	■

- Ventajas del producto**
- Interruptor flotante regulable para funcionamiento automático
 - Interruptor flotante regulable para funcionamiento automático
 - Para vaciar con bomba, desaguar por bomba y hacer circular el aguas limpias en depósitos, albercas o sótanos inundados
 - Para el riego de jardín desde depósitos de agua
 - Protección contra sobrecarga: protege el motor contra sobrecalentamiento
 - Robusta carcasa de plástico resistente a los golpes
 - Asa de transporte ergonómica para un transporte cómodo

Componentes del sistema

559 ➔ Accesorios



Datos técnicos	Bomba sumergible para agua limpia de aspiración plana TPF 6600 SN	Bomba sumergible para agua limpia de aspiración plana TPF 7000 S
Potencia nominal absorbida	450 W	450 W
Caudal máximo	6.600 l/h	7.000 l/h
Máx. altura de empuje	6 m	6 m
Presión máx.	0,6 bar	0,6 bar
Máx. profundidad de inmersión	5 m	5 m
Toma de presión	Rosca interior de 1 1/4"	Rosca interior de 1 1/4"
Carcasa de bomba	Inox	plástico
Número de rodets	1	1
Peso	4,6 kg	4,6 kg
Longitud del cable	10 m	10 m

Suministro estándar		
Nº de pedido	0250660006	0250800002
Pieza de conexión angular con multi-adaptador	■	■
Interruptor flotante	■	■

- Ventajas del producto**
- Carcasa de acero Inox anticorrosivo de larga vida útil
 - Robusta carcasa de plástico resistente a los golpes
 - Para vaciar con bomba, desaguar por bomba y hacer circular el aguas limpias en depósitos, albercas o sótanos inundados
 - Para el riego de jardín desde depósitos de agua
 - Protección contra sobrecarga: protege el motor contra sobrecalentamiento
 - De aspiración plana hasta un nivel de agua residual de 2-3 mm
 - Interruptor flotante regulable para funcionamiento automático
 - Asa de transporte ergonómica para un transporte cómodo

Componentes del sistema

559 ➔ Accesorios

01
02
03
04
05
06
07
08
09
10
11
12
13
14
15



Datos técnicos	Bomba sumergible para agua limpia de aspiración plana TP 7500 SI	Bomba sumergible para agua limpia de aspiración plana TP 12000 SI
Potencia nominal absorbida	300 W	600 W
Caudal máximo	7.500 l/h	11.700 l/h
Máx. altura de empuje	6,5 m	9 m
Presión máx.	0,65 bar	0,9 bar
Máx. profundidad de inmersión	5 m	7 m
Toma de presión	Rosca exterior de 1 1/4"	Rosca exterior de 1 1/4"
Carcasa de bomba	plástico	plástico
Número de rodets	1	1
Peso	4,2 kg	5,1 kg
Longitud del cable	10 m	10 m

Suministro estándar		
Nº de pedido	0250750013	0251200009
Multi-adaptador	■	■

- Ventajas del producto**
- Para vaciar con bomba, desaguar por bomba y hacer circular el aguas limpias en depósitos, albercas o sótanos inundados
 - Para el riego de jardín desde depósitos de agua
 - Protección contra sobrecarga: protege el motor contra sobrecalentamiento
 - De aspiración plana hasta un nivel de agua residual de 2-3 mm
 - Interruptor flotante integrado para funcionamiento automático
 - Válvula de retención integrada y purga de aire automática
 - Uso sin problemas en pozos estrechos de hasta 25 x 25 cm
 - Conexión universal

Componentes del sistema

559 → Accesorios



Datos técnicos	Bomba de presión sumergible TDP 7501 S
Potencia nominal absorbida	1.000 W
Caudal máximo	7.500 l/h
Máx. altura de empuje	34 m
Presión máx.	3,4 bar
Máx. profundidad de inmersión	7 m
Toma de presión	Rosca interior de 1"
Carcasa de bomba	plástico
Número de rodets	3
Peso	9,1 kg
Longitud del cable	10 m

Suministro estándar	
Nº de pedido	0250750100
Multi-adaptador	■
Interruptor flotante	■

- Ventajas del producto**
- Para el riego de jardín desde depósitos de agua
 - Para el funcionamiento directo de instalaciones de irrigación y el riego de jardín desde manantiales, pozos o cisternas
 - Para el riego de jardín con 1 hasta 3 aspersores
 - El impulsor de la bomba de 3 niveles proporciona una presurización óptima
 - Protección contra sobrecarga: protege el motor contra sobrecalentamiento
 - Interruptor flotante regulable para funcionamiento automático
 - La válvula de retención integrada evita fiablemente la marcha en vacío de la tubería de agua
 - Robusta carcasa de plástico resistente a los golpes
 - Asa de transporte ergonómica para un transporte cómodo

Componentes del sistema

559 → Accesorios



Datos técnicos	Bomba sumergible combinada TPS 14000 S Combi	Bomba sumergible combinada TPS 16000 S Combi
Potencia nominal absorbida	770 W	970 W
Caudal máximo	14.000 l/h	16.000 l/h
Máx. altura de empuje	8,5 m	9,5 m
Presión máx.	0,85 bar	0,95 bar
Máx. profundidad de inmersión	7 m	7 m
Toma de presión	Rosca interior de 1 1/2"	Rosca interior de 1 1/2"
Carcasa de bomba	plástico	plástico
Tamaño máx. del grano hasta	20 mm	30 mm
Número de rodets	1	1
Peso	7,7 kg	7,8 kg
Longitud del cable	10 m	10 m

Suministro estándar

Nº de pedido	0251400000	0251600000
Pieza de conexión angular con multi-adaptador	■	■
Interruptor flotante	■	■

Ventajas del producto

- Apropriada como bomba sumergible para aguas sucias con suciedad basta de granos de tamaño de hasta 20 mm
- Apropriada como bomba sumergible para aguas sucias con suciedad basta de granos de tamaño de hasta 30 mm
- Uso multi-funcional tanto como bomba sumergible para aguas limpias como sucias
- Para vaciar con bomba, desaguar por bomba y hacer circular aguas limpias y sucias en depósitos, albercas o sótanos inundados
- Para el riego de jardín desde depósitos de agua
- De aspiración plana hasta 1 mm en funcionamiento de aguas limpias
- Ajuste fácil y cómodo del pie de la bomba a la función deseada
- Doble sistema obturador para proteger la bomba en caso de que el agua esté muy sucia
- Protección contra sobrecarga: protege el motor contra sobrecalentamiento
- Interruptor flotante regulable para funcionamiento automático
- Conmutación fácil de funcionamiento automático con interruptor flotante a funcionamiento manual para la aspiración plana
- Carcasa de plástico resistente a los golpes
- Asa de transporte ergonómica para un transporte cómodo

Componentes del sistema

559 ➔ Accesorios



Datos técnicos	Bomba sumergible para aguas sucias PS 7500 S	Bomba sumergible para aguas sucias PS 15000 S	Bomba sumergible para aguas sucias PS 18000 SN
Potencia nominal absorbida	450 W	850 W	1.100 W
Caudal máximo	7.500 l/h	15.000 l/h	19.000 l/h
Máx. altura de empuje	5 m	9,5 m	11 m
Presión máx.	0,5 bar	0,95 bar	1,1 bar
Máx. profundidad de inmersión	5 m	5 m	7 m
Toma de presión	Rosca interior de 1 1/4"	Rosca interior de 1 1/4"	Rosca interior de 1 1/2"
Carcasa de bomba	plástico	plástico	Inox
Tamaño máx. del grano hasta	30 mm	30 mm	35 mm
Número de rodets	1	1	1
Peso	4,8 kg	6,5 kg	7,9 kg
Longitud del cable	10 m	10 m	10 m

Suministro estándar

Nº de pedido	0250750000	0251500000	0251800000
Pieza de conexión angular con multi-adaptador	■	■	■
Interruptor flotante	■	■	■

Ventajas del producto

- Robusta carcasa de plástico resistente a los golpes
- Robusta carcasa de plástico resistente a los golpes
- Carcasa de acero Inox anticorrosivo de larga vida útil
- Para vaciar con bomba, desaguar por bomba y hacer circular aguas limpias o sucias en depósitos, albercas o sótanos inundados
- Para el riego de jardín desde depósitos de agua
- Doble sistema obturador para proteger la bomba en caso de que el agua esté muy sucia
- Protección contra sobrecarga: protege el motor contra sobrecalentamiento
- Interruptor flotante regulable para funcionamiento automático
- Asa de transporte ergonómica para un transporte cómodo

Componentes del sistema

559 ➔ Accesorios



Datos técnicos	Bomba de drenaje DP 18-5 SA	Bomba de drenaje DP 28-10 S Inox
Potencia nominal absorbida	900 W	1.850 W
Caudal máximo	18.000 l/h	28.000 l/h
Máx. altura de empuje	9,4 m	17 m
Presión máx.	0,94 bar	1,7 bar
Máx. profundidad de inmersión	7 m	7 m
Toma de presión	Rosca interior de 1 1/2"	Rosca interior de 1 1/2"
Carcasa de bomba	Aluminio	Inox
Tamaño máx. del grano hasta	5 mm	10 mm
Número de rodetes	1	1
Peso	10 kg	18,5 kg
Longitud del cable	10 m	10 m

Suministro estándar

Nº de pedido	604111	604112
Interruptor flotante	■	■

Ventajas del producto

- Retén frontal para proteger la bomba en caso de que el agua esté muy sucia
- Refrigeración óptima del motor gracias al medio de bombeado incluso si el nivel de agua es bajo
- Retén frontal doble con cámara de aceite para una protección óptima de la bomba en caso de que el agua esté muy sucia
- Carcasa de la bomba de acero Inox anticorrosivo, de alta calidad de larga vida útil
- Para el transporte eficaz de grandes cantidades de agua sucia, agua de lluvia, aguas subterráneas y de obras
- Rodete Vortex para reducir al mínimo el riesgo de obstrucción
- Concebida para el funcionamiento continuo gracias al modo de servicio S1 del motor
- Protección contra sobrecarga: protege el motor contra sobrecalentamiento
- Interruptor flotante para funcionamiento automático
- Apta para el uso móvil y fijo gracias a las empuñaduras ergonómicas y su estabilidad

Componentes del sistema

559 → Accesorios



Datos técnicos	Bomba para aguas sucias SP 24-46 SG	Bomba para aguas sucias SP 28-50 S Inox
Potencia nominal absorbida	900 W	1.470 W
Caudal máximo	24.000 l/h	28.000 l/h
Máx. altura de empuje	9 m	12 m
Presión máx.	0,9 bar	1,2 bar
Máx. profundidad de inmersión	7 m	7 m
Toma de presión	Rosca interior de 2"	Rosca interior de 2"
Carcasa de bomba	Fundición gris	Inox
Tamaño máx. del grano hasta	46 mm	50 mm
Número de rodetes	1	1
Peso	17,9 kg	19,3 kg
Longitud del cable	10 m	10 m

Suministro estándar

Nº de pedido	604113	604114
Interruptor flotante	■	■

Ventajas del producto

- Retén frontal para proteger la bomba en caso de que el agua esté muy sucia
- Para aguas sucias muy bastas con cuerpos sólidos de hasta Ø 50 mm
- Retén frontal doble con cámara de aceite para una protección óptima de la bomba en caso de que el agua esté muy sucia
- Carcasa de la bomba de acero Inox anticorrosivo, de alta calidad de larga vida útil
- Para el drenaje y la desecación de zanjas, sótanos y pozos y el bombeo de aguas residuales y aguas sucias en entornos industriales y domésticos
- Rodete Vortex para reducir al mínimo el riesgo de obstrucción
- Concebida para el funcionamiento continuo gracias al modo de servicio S1 del motor
- Protección contra sobrecarga: protege el motor contra sobrecalentamiento
- Interruptor flotante para funcionamiento automático
- Apta para el uso móvil y fijo gracias a las empuñaduras ergonómicas y su estabilidad

Componentes del sistema

559 → Accesorios



Datos técnicos	Bomba de jardín P 2000 G	Bomba de jardín P 3300 G	Bomba de jardín P 4000 G
Potencia nominal absorbida	450 W	900 W	1.100 W
Caudal máximo	2.000 l/h	3.300 l/h	4.000 l/h
Máx. altura de empuje	30 m	45 m	46 m
Presión máx.	3 bar	4,5 bar	4,6 bar
Máx. altura de aspiración	8 m	8 m	8 m
Conexión de aspiración	Rosca interior de 1"	Rosca interior de 1"	Rosca interior de 1"
Toma de presión	Rosca interior de 1"	Rosca interior de 1"	Rosca interior de 1"
Carcasa de bomba	Fundición gris	Fundición gris	Fundición gris
Árbol de transmisión	Inox	Inox	Inox
Número de rodets	1	1	1
Peso	7,6 kg	11,1 kg	12,2 kg
Longitud del cable	1,5 m	1,5 m	1,5 m

Suministro estándar

Nº de pedido	600962	600963	600964
Cinta hermetizante para roscas	■	■	■

Ventajas del producto

- Para el riego de jardín con 1 o 2 aspersores
- Para el riego de jardín con 1 o 2 aspersores
- Para el riego de jardín con 1 hasta 3 aspersores
- Para el riego de jardín y la extracción de agua subterránea, así como para extraer, vaciar con bomba y hacer circular aguas limpias
- Motor de inducción libre de mantenimiento
- Protección contra sobrecarga: protege el motor contra sobrecalentamiento
- Sistema de retén frontal de alta calidad para una larga vida útil
- Abertura de llenado de agua independiente para facilitar la puesta en marcha de la bomba
- Tornillo de purga de agua sin herramienta para la protección en caso de peligro de helada
- Pies revestidos de goma para un funcionamiento silencioso y de pocas vibraciones
- Asa de transporte ergonómica para un transporte cómodo

Componentes del sistema

561 → Accesorios



Datos técnicos	Bomba de jardín P 4500 Inox	Bomba de jardín P 6000 Inox
Potencia nominal absorbida	1.300 W	1.300 W
Caudal máximo	4.500 l/h	6.000 l/h
Máx. altura de empuje	48 m	55 m
Presión máx.	4,8 bar	5,5 bar
Máx. altura de aspiración	8 m	8 m
Conexión de aspiración	Rosca interior de 1"	Rosca interior de 1"
Toma de presión	Rosca interior de 1"	Rosca interior de 1"
Carcasa de bomba	Inox	Inox
Árbol de transmisión	Inox	Inox
Número de rodets	1	5
Peso	10,6 kg	12,7 kg
Longitud del cable	1,5 m	1,5 m

Suministro estándar

Nº de pedido	600965	600966
Cinta hermetizante para roscas	■	■

Ventajas del producto

- Para el riego de jardín con 1 hasta 3 aspersores
- Para el riego de jardín y la extracción de agua subterránea, así como para extraer, vaciar con bomba y hacer circular aguas limpias
- Motor de inducción libre de mantenimiento
- Protección contra sobrecarga: protege el motor contra sobrecalentamiento
- Sistema de retén frontal de alta calidad para una larga vida útil
- Carcasa de la bomba de acero Inox de larga vida útil
- Abertura de llenado de agua independiente para facilitar la puesta en marcha de la bomba
- Tornillo de purga de agua sin herramienta para la protección en caso de peligro de helada
- Pies revestidos de goma para un funcionamiento silencioso y de pocas vibraciones
- Asa de transporte ergonómica para un transporte cómodo
- Metabo Pump Protection: protección contra marcha en seco automática con indicación LED para proteger la bomba y mayor seguridad del usuario
- Bomba con mecanismo de varias etapas, alta eficacia y funcionamiento silencioso
- Para el riego de jardín con 1 a 4 aspersores

Componentes del sistema

561 → Accesorios



Datos técnicos	Bomba de jardín P 9000 G
Potencia nominal absorbida	1.900 W
Caudal máximo	9.000 l/h
Máx. altura de empuje	51 m
Presión máx.	5,1 bar
Máx. altura de aspiración	9 m
Conexión de aspiración	Rosca interior de 1 1/4"
Toma de presión	Rosca interior de 1"
Carcasa de bomba	Fundición gris
Árbol de transmisión	Inox
Número de rodets	1
Peso	25,1 kg
Longitud del cable	1,5 m

Suministro estándar	
Nº de pedido	600967
Cinta hermetizante para roscas	■

- Ventajas del producto**
- Para el riego de jardín y la extracción de agua subterránea, así como para extraer, vaciar con bomba y hacer circular aguas limpias
 - Motor de inducción libre de mantenimiento
 - Protección contra sobrecarga: protege el motor contra sobrecalentamiento
 - Sistema de retén frontal de alta calidad para una larga vida útil
 - Para el riego de jardín con 1 a 6 aspersores

Componentes del sistema

561 ▶ Accesorios

Instalaciones de agua doméstica: buen abastecimiento.

Con nuestras instalaciones de agua doméstica abastece automáticamente con aguas pluviales o de pozo la cisterna del inodoro, su lavadora u otros electrodomésticos, además ahorra dinero. Los potentes dispositivos siempre tienen lista una reserva de agua en sus robustos tanques con una presión de hasta 5,5 bar. Con su protección Metabo Pump Protection, protección contra marcha en seco, ofrece una máxima seguridad para las personas y la bomba. Especialmente fácil es la puesta en funcionamiento de nuestros sistemas completos: los filtros y la válvula de retención están integrados en el compacto diseño.



Metabo Pump Protection
Protección contra marcha en seco automática con indicación LED, para proteger la bomba y mayor seguridad del usuario



Protección contra sobrecarga
protege el motor contra sobrecalentamiento

Motor de inducción libre de mantenimiento

Sistema de retén frontal de alta calidad
para una larga vida útil

Filtro integrado

Válvula de retención integrada
Evita el vaciado de la bomba cuando se apaga, para un corto tiempo de arranque cuando se pone nuevamente en marcha

Tornillo de purga para el agua sin herramienta
para proteger en caso de heladas



HWWI 4500/25 Inox



Instalaciones de agua doméstica
Para el abastecimiento automático de agua, para el riego de jardín, la extracción de agua subterránea, así como para extraer, vaciar con bomba y hacer circular aguas limpias



Activación automática
Interruptor de aire comprimido para la activación automática de la instalación de agua doméstica



Accesorios integrados
Los filtros y la válvula de retención protegen la bomba contra ensuciamiento y proporcionan un funcionamiento exento de fricción.



Datos técnicos	Instalación de agua doméstica HWW 3300/25 G	Instalación de agua doméstica HWW 3500/25 Inox
Potencia nominal absorbida	900 W	900 W
Caudal máximo	3.300 l/h	3.500 l/h
Máx. altura de empuje	45 m	45 m
Presión máx.	4,5 bar	4,5 bar
Máx. altura de aspiración	8 m	8 m
Presión de puesta en marcha aprox.	1,4 bar	1,4 bar
Presión de desconexión aprox.	3,2 bar	3,2 bar
Conexión de aspiración	Rosca interior de 1"	Rosca interior de 1"
Toma de presión	Rosca interior de 1"	Rosca interior de 1"
Capacidad aprox. de la caldera	24 l	24 l
Carcasa de bomba	Fundición gris	Inox
Árbol de transmisión	Inox	Inox
Caldera	Acero	Acero
Número de rodetes	1	1
Peso	16,2 kg	14,6 kg
Longitud del cable	1,5 m	1,5 m

Suministro estándar

Nº de pedido	600968	600969
Válvula de retención	■	■
Cinta hermetizante para roscas	■	■

Ventajas del producto

- Carcasa de la bomba de acero Inox de larga vida útil

- Para el abastecimiento automático de agua, para el riego de jardín, la extracción de agua subterránea, así como para extraer, vaciar con bomba y hacer circular aguas limpias
- Caldera a presión para la preparación de agua que ahorra energía y silenciosa
- Interruptor de aire comprimido para la activación automática de la instalación de agua doméstica en caso de mayor demanda de agua
- Motor de inducción libre de mantenimiento
- Protección contra sobrecarga: protege el motor contra sobrecalentamiento
- Sistema de retén frontal de alta calidad para una larga vida útil
- Abertura de llenado de agua independiente para facilitar la puesta en marcha de la bomba
- Tornillo de purga de agua sin herramienta para la protección en caso de peligro de helada
- Para el riego de jardín con 1 o 2 aspersores
- Para corriente alterna monofásica

Componentes del sistema

561 → Accesorios



Datos técnicos	Instalación de agua doméstica HWW 4000/25 G	Instalación de agua doméstica HWW 4500/25 Inox	Instalación de agua doméstica HWW 4500/25 Inox Plus
Potencia nominal absorbida	1.100 W	1.300 W	1.300 W
Caudal máximo	4.000 l/h	4.500 l/h	4.500 l/h
Máx. altura de empuje	46 m	48 m	48 m
Presión máx.	4,6 bar	4,8 bar	4,8 bar
Máx. altura de aspiración	8 m	8 m	8 m
Presión de puesta en marcha aprox.	1,4 bar	1,8 bar	1,8 bar
Presión de desconexión aprox.	3,2 bar	3,6 bar	3,6 bar
Conexión de aspiración	Rosca interior de 1"	Rosca interior de 1"	Rosca interior de 1"
Toma de presión	Rosca interior de 1"	Rosca interior de 1"	Rosca interior de 1"
Capacidad aprox. de la caldera	24 l	24 l	24 l
Carcasa de bomba	Fundición gris	Inox	Inox
Árbol de transmisión	Inox	Inox	Inox
Caldera	Acero	Acero	Inox
Número de rodetes	1	1	1
Peso	17,2 kg	17,1 kg	16,2 kg
Longitud del cable	1,5 m	1,5 m	1,5 m

Suministro estándar

Nº de pedido	600971	600972	600973
Válvula de retención	■	■	■
Cinta hermetizante para roscas	■	■	■

Ventajas del producto

- Carcasa de la bomba de acero Inox de larga vida útil
- Carcasa de la bomba de acero Inox y depósito de acero Inox de larga vida útil

- Para el abastecimiento automático de agua, para el riego de jardín, la extracción de agua subterránea, así como para extraer, vaciar con bomba y hacer circular aguas limpias
- Caldera a presión para la preparación de agua que ahorra energía y silenciosa
- Interruptor de aire comprimido para la activación automática de la instalación de agua doméstica en caso de mayor demanda de agua
- Motor de inducción libre de mantenimiento
- Protección contra sobrecarga: protege el motor contra sobrecalentamiento
- Sistema de retén frontal de alta calidad para una larga vida útil
- Abertura de llenado de agua independiente para facilitar la puesta en marcha de la bomba
- Tornillo de purga de agua sin herramienta para la protección en caso de peligro de helada
- Para el riego de jardín con 1 hasta 3 aspersores
- Para corriente alterna monofásica

Componentes del sistema

561 → Accesorios



Datos técnicos	Instalación de agua doméstica HWWI 3500/25 Inox	Instalación de agua doméstica HWWI 4500/25 Inox
Potencia nominal absorbida	1.100 W	1.300 W
Caudal máximo	3.500 l/h	4.500 l/h
Máx. altura de empuje	45 m	48 m
Presión máx.	4,5 bar	4,8 bar
Máx. altura de aspiración	8 m	8 m
Presión de puesta en marcha aprox.	1,6 bar	1,6 bar
Presión de desconexión aprox.	4,5 bar	4,8 bar
Conexión de aspiración	Rosca interior de 1"	Rosca interior de 1"
Toma de presión	Rosca interior de 1"	Rosca interior de 1"
Capacidad aprox. de la caldera	24 l	24 l
Carcasa de bomba	Inox	Inox
Árbol de transmisión	Inox	Inox
Caldera	Acero	Acero
Número de rodetes	1	1
Peso	17,5 kg	17,8 kg
Longitud del cable	1,5 m	1,5 m

Suministro estándar

Nº de pedido	600970	600974
Cinta hermetizante para roscas	■	■
Llave para filtro	■	■

Ventajas del producto

- Para el riego de jardín con 1 o 2 aspersores
- Para el riego de jardín con 1 hasta 3 aspersores
- Sistema completo de diseño compacto con filtro y válvula de retención integrados en serie para una instalación fácil
- Para el abastecimiento automático de agua, para el riego de jardín, la extracción de agua subterránea, así como para extraer, vaciar con bomba y hacer circular aguas limpias
- Caldera a presión para la preparación de agua que ahorra energía y silenciosa
- Interruptor de aire comprimido electrónico para la activación automática de la instalación de agua doméstica en caso de mayor demanda de agua
- Metabo Pump Protection: protección contra marcha en seco automática con indicación LED para proteger la bomba y mayor seguridad del usuario
- El filtro integrado, lavable, protege la bomba contra suciedad
- La válvula de retención integrada evita el vaciado de la bomba cuando se apaga, para un corto tiempo de arranque cuando se vuelve a poner en marcha
- Motor de inducción libre de mantenimiento
- Protección contra sobrecarga: protege el motor contra sobrecalentamiento
- Sistema de retén frontal de alta calidad para una larga vida útil
- Carcasa de la bomba de acero Inox de larga vida útil
- Abertura de llenado de agua independiente para facilitar la puesta en marcha de la bomba
- Tornillo de purga de agua sin herramienta para la protección en caso de peligro de helada
- Para corriente alterna monofásica

Componentes del sistema

561 → Accesorios



Datos técnicos	Instalación de agua doméstica HWW 6000/25 Inox	Instalación de agua doméstica HWW 6000/50 Inox
Potencia nominal absorbida	1.300 W	1.300 W
Caudal máximo	6.000 l/h	6.000 l/h
Máx. altura de empuje	55 m	55 m
Presión máx.	5,5 bar	5,5 bar
Máx. altura de aspiración	8 m	8 m
Presión de puesta en marcha aprox.	1,6 bar	1,6 bar
Presión de desconexión aprox.	5,5 bar	5,5 bar
Conexión de aspiración	Rosca interior de 1"	Rosca interior de 1"
Toma de presión	Rosca interior de 1"	Rosca interior de 1"
Capacidad aprox. de la caldera	24 l	50 l
Carcasa de bomba	Inox	Inox
Árbol de transmisión	Inox	Inox
Caldera	Acero	Acero
Número de rodetes	5	5
Peso	18,9 kg	22,1 kg
Longitud del cable	1,5 m	1,5 m

Suministro estándar

Nº de pedido	600975	600976
Válvula de retención	■	■
Cinta hermetizante para roscas	■	■

Ventajas del producto

- Para el abastecimiento automático de agua, para el riego de jardín, la extracción de agua subterránea, así como para extraer, vaciar con bomba y hacer circular aguas limpias
- Caldera a presión para la preparación de agua que ahorra energía y silenciosa
- Interruptor de aire comprimido electrónico para la activación automática de la instalación de agua doméstica en caso de mayor demanda de agua
- Metabo Pump Protection: protección contra marcha en seco automática con indicación LED para proteger la bomba y una alta seguridad del usuario
- Bomba con mecanismo de varias etapas, alta eficacia y funcionamiento silencioso
- Motor de inducción libre de mantenimiento
- Protección contra sobrecarga: protege el motor contra sobrecalentamiento
- Sistema de retén frontal de alta calidad para una larga vida útil
- Carcasa de la bomba de acero Inox de larga vida útil
- Abertura de llenado de agua independiente para facilitar la puesta en marcha de la bomba
- Tornillo de purga de agua sin herramienta para la protección en caso de peligro de helada
- Para el riego de jardín con 1 a 4 aspersores
- Para corriente alterna monofásica

Componentes del sistema

561 → Accesorios

01
02
03
04
05
06
07
08
09
10
11
12
13
14
15



Datos técnicos

Instalación de agua doméstica
HWW 9000/100 G

Potencia nominal absorbida	1.900 W
Caudal máximo	9.000 l/h
Máx. altura de empuje	51 m
Presión máx.	5,1 bar
Máx. altura de aspiración	9 m
Presión de puesta en marcha aprox.	1,5 bar
Presión de desconexión aprox.	3,9 bar
Conexión de aspiración	Rosca interior de 1 1/4"
Toma de presión	Rosca interior de 1"
Capacidad aprox. de la caldera	100 l
Carcasa de bomba	Fundición gris
Árbol de transmisión	Inox
Caldera	Acero
Número de rodetes	1
Peso	39,9 kg
Longitud del cable	1,5 m

Suministro estándar

Nº de pedido	600977
Válvula de retención	■
Cinta hermetizante para roscas	■

Ventajas del producto

- Para el abastecimiento automático de agua, para el riego de jardín, la extracción de agua subterránea, así como para extraer, vaciar con bomba y hacer circular aguas limpias
- Caldera a presión para la preparación de agua que ahorra energía y silenciosa
- Interruptor de aire comprimido para la activación automática de la instalación de agua doméstica en caso de mayor demanda de agua
- Motor de inducción libre de mantenimiento
- Protección contra sobrecarga: protege el motor contra sobrecalentamiento
- Sistema de retén frontal de alta calidad para una larga vida útil
- Para el riego de jardín con 1 a 6 aspersores
- Para corriente alterna monofásica

Componentes del sistema

561 ➔ Accesorios



Datos técnicos

Autómata de agua doméstica
HWA 3500 Inox

Autómata de agua doméstica
HWA 4500 Inox

Autómata de agua doméstica
HWA 6000 Inox

Potencia nominal absorbida	1.100 W	1.300 W	1.300 W
Caudal máximo	3.500 l/h	4.500 l/h	6.000 l/h
Máx. altura de aspiración	8 m	8 m	8 m
Máx. altura de empuje	45 m	48 m	55 m
Presión máx.	4,5 bar	4,8 bar	5,5 bar
Presión de puesta en marcha aprox.	1,6 bar	1,6 bar	1,6 bar
Presión de desconexión aprox.	4,5 bar	4,8 bar	5,5 bar
Conexión de aspiración	Rosca interior de 1"	Rosca interior de 1"	Rosca interior de 1"
Toma de presión	Rosca interior de 1"	Rosca interior de 1"	Rosca interior de 1"
Carcasa de bomba	Inox	Inox	Inox
Árbol de transmisión	Inox	Inox	Inox
Número de rodetes	1	1	5
Peso	10,6 kg	11,5 kg	13 kg
Longitud del cable	1,5 m	1,5 m	1,5 m

Suministro estándar

Nº de pedido	600978	600979	600980
Válvula de retención	■	■	■
Cinta hermetizante para roscas	■	■	■
Llave para filtro		■	

Ventajas del producto

- Para el riego de jardín con 1 o 2 aspersores
- Sistema completo de diseño compacto con filtro y válvula de retención integrados en serie para una instalación fácil
- El filtro integrado, lavable, protege la bomba contra suciedad
- La válvula de retención integrada evita el vaciado de la bomba cuando se apaga, para un corto tiempo de arranque cuando se vuelve a poner en marcha
- Para el riego de jardín con 1 hasta 3 aspersores
- Bomba con mecanismo de varias etapas, alta eficacia y funcionamiento silencioso
- Para el riego de jardín con 1 a 4 aspersores

- Para el abastecimiento automático de agua, para el riego de jardín, la extracción de agua subterránea, así como para extraer, vaciar con bomba y hacer circular aguas limpias
- Electrónica inteligente para un funcionamiento automático de acuerdo a la necesidad y ahorro de energía
- Metabo Pump Protection: protección contra marcha en seco automática con indicación LED para proteger la bomba y una alta seguridad del usuario
- Motor de inducción libre de mantenimiento
- Protección contra sobrecarga: protege el motor contra sobrecalentamiento
- Sistema de retén frontal de alta calidad para una larga vida útil
- Carcasa de la bomba de acero Inox de larga vida útil
- Abertura de llenado de agua independiente para facilitar la puesta en marcha de la bomba
- Tornillo de purga de agua sin herramienta para la protección en caso de peligro de helada

Componentes del sistema

561 ➔ Accesorios



Datos técnicos

Bomba para pozos profundos
TBP 4000 MBomba para pozos profundos
TBP 5000 M

Potencia nominal absorbida	750 W	1.000 W
Caudal máximo	3.800 l/h	5.000 l/h
Máx. altura de empuje	55 m	60 m
Presión máx.	5,5 bar	6 bar
Máx. profundidad de inmersión	20 m	20 m
Toma de presión	Rosca interior de 1"	Rosca interior de 1"
Carcasa de bomba	Acero Inox/plástico	Inox
Diámetro de la bomba	98 mm	98 mm
Número de rodetes	7	8
Peso	12 kg	12,2 kg
Longitud del cable	22 m	22 m

Suministro estándar

Nº de pedido	0250400055	0250500050
--------------	------------	------------

Ventajas del producto

- Bomba con mecanismo de 7 etapas, para un caudal especialmente alto
- Carcasa de la bomba de acero Inox y plástico resistente a los golpes de larga vida útil
- Especialmente adecuada para grandes profundidades, como en pozos perforados y pozos
- Para el riego de jardín y la extracción de agua subterránea, así como para extraer, vaciar con bomba, desaguar por bomba y hacer circular aguas limpias
- Protección contra sobrecarga: protege el motor contra sobrecalentamiento
- La válvula de retención integrada evita el vaciado de la bomba cuando se apaga, para un corto tiempo de arranque cuando se vuelve a poner en marcha
- Robusta cabeza de la bomba con inserto roscado de latón y anillos de sujeción para el cable de drenaje
- Adecuada para pozos perforados de Ø 100 mm (4")
- Cable de conexión con una longitud de 22 m para una mayor profundidad de inmersión
- Bomba con mecanismo de 8 etapas, para un caudal especialmente alto
- Carcasa de la bomba de acero Inox de larga vida útil

Componentes del sistema

561 ▶ Accesorios

Multi-adaptador

- Para conectar bombas sumergibles o instalaciones de agua doméstica a mangueras de descarga, de aspiración o de jardín

	Nº de pedido
<p>Multi-adaptador 1" RE 1" x boq. paso 1" x RE 3/4" x boq. paso 3/4"</p>	0903018410*
<p>Multi-adaptador 1 1/4" 1 RI 1/4" x 1 boq. paso 1/2" x RE 1" x boq. paso 1" Boquilla roscada doble RE 1 1/4"</p>	0903061677*
<p>1 multi-adaptador 1/2" RE. 1 1/2" x boq. paso 2" x RE 1 1/4" x boq. paso 1 1/2"</p>	0903061685*

Conexiones en ángulo con multi-adaptador

- Para conectar bombas sumergibles a acoplamientos rápidos o a mangueras de descarga, de aspiración o de jardín

	Nº de pedido
<p>Conexión en ángulo con 1 multi-adaptador 1/4" Conexión en ángulo: RE 1 1/4" x RE 1 1/4" Multi-adaptador: RI 1 1/4", boq. paso 1 1/4", RE 1 1/4", 1" boq. paso</p>	0903064846*
<p>Conexión en ángulo con multi-adaptador 1 1/2" Conexión en ángulo: RI 1 1/2" x RI 1 1/2" Multi-adaptador: RI 1 1/2", boq. paso 1 1/2", boq. paso 1 1/4", RE 1"</p>	0903064854*

Conexiones en ángulo

- Para conectar bombas sumergibles a acoplamientos rápidos o a mangueras de descarga, de aspiración o de jardín

	Nº de pedido
<p>Conexión en ángulo 1" 1" IG x 1" IG / 1 1/4" AG</p>	0903019379*
<p>Conexión en ángulo 1 1/4" 1 1/4" AG x 1 1/4" AG / 1" IG</p>	0903053143*
<p>Conexión en ángulo 1 1/2" Inox 1 1/2" IG / 1 1/2" AG</p>	0903064838*
<p>Conexión en ángulo 2" Inox 2" IG / 2" AG</p>	628802000*



* Embalado para autoservicio

Acoplamiento Storz

- Para conectar bombas sumergibles para aguas sucias a mangueras de descarga con acoplamiento Storz C

	Nº de pedido
 <p>Acoplamiento Storz 1 1/2" C = 2" x 1 1/2" AG</p>	0903061375*
 <p>Acoplamiento Storz 1 1/2" con tubo de prolongación 100 mm Compuesto de: Acoplamiento Storz, C=2" x RI 1 1/2" Boquilla roscada, RE 1 1/2" x RE 1 1/2" - 100 mm Adecuado para : DP 28-10 S Inox</p>	628801000
 <p>Acoplamiento Storz 1 1/2" con tubo de prolongación 300 mm Compuesto de: Acoplamiento Storz, C=2" x RI 1 1/2" Boquilla roscada, RE 1 1/2" x RE 1 1/2" - 300 mm Adecuado para: PS 17000 SN, PS 18000 SN</p>	0903019352
 <p>Acoplamiento Storz 2" C = 2" x 2" AG</p>	628800000*

Juego de descarga con grifería



	Nº de pedido
 <p>Juego de descarga 7 m ■ Para conectar todas las bombas sumergibles 1", 1 1/4" y 1 1/2" con multi-adaptador ■ Manguera de desagüe 1" negra con espiral de PVC rígido integrado, resistente al pandeo/a la abrasión ■ También adecuada para instalaciones de aspiración (p.ej. aire, polvo o virutas de madera)</p> <p>Compuesta de: Manguera en espiral 1" Racor para manguera de latón 1 1/4" x 25 mm Abrazadera roscada Inox industrial 20 - 32 mm</p> <p>Ø interior: 25 mm Grosor de pared: 2,5 mm Longitud: 7 m Presión de trabajo: 1,5 bar Presión de reventón: 5 bar Resistencia a la temperatura: -5 - 60 °C</p>	628821000
 <p>Juego de descarga 15 m ■ Para conectar todas las bombas sumergibles con acoplamiento Storz C = 2" ■ Manguera para construcción/industria 2", hilo de poliéster de alta resistencia, tejido en redondo, interior revestido de goma, resistente al envejecimiento / al ozono, resistente a la descomposición / al moho ■ Acoplamientos Storz de metal ligero integrados por ambos lados ■ Acoplamientos integrados con alambres de acero fino</p> <p>Compuestos de: Manguera industrial 2" Acoplamientos Storz C = 2" Distancia entre mordazas: 66 mm</p> <p>Ø interior: 52 mm Grosor de pared: 2,4 mm Longitud: 15 m Presión de trabajo: 10 bar Presión de reventón: 30 bar Resistencia a la temperatura: de 0° - 60°</p>	0903061294

Juegos para manguera de aspiración

- Adecuado para aspirar pozos, cisternas, estanques o cursos de arroyo
- Manguera de aspiración 1", transparente, con espiral de PVC rígida integrada, resistente al pandeo y a la abrasión
- Cesto aspirante con brida para colocar una bola flotante



Juegos para manguera de aspiración estándar con grifería de latón

- Para la conexión en el lado de aspiración de todas las bombas de jardín e instalaciones/autómatas de agua doméstica con rosca interior/exterior 1"

	Nº de pedido
 <p>Juego de manguera de aspiración estándar 4 m Compuesto de: Manguera de aspiración 1" Abrazaderas manguera, acero galvanizado Atornilladura latón, RI 1" Boquilla roscada doble latón, RE 1" Boquilla portatubo/anillo tórico latón, RE 1" Válvula de retención latón, RI 1" con cesto aspirante, acero Inox Ø interior: 25 mm Grosor de pared: 3,2 mm Radio de flexión: 100 mm Presión de trabajo / presión de reventón: 6 bar / 18 bar Resistencia a la temperatura: de 0° - 60° Columna de agua (vacía): 7 m</p>	0903061227
 <p>Juego de manguera de aspiración estándar 7 m Compuesto de: Manguera de aspiración 1" Abrazaderas manguera, acero galvanizado Atornilladura latón, RI 1" Boquilla roscada doble latón, RE 1" Boquilla portatubo/anillo tórico latón, RE 1" Válvula de retención latón, RI 1" con cesto aspirante, acero Inox Ø interior: 25 mm Grosor de pared: 3,2 mm Radio de flexión: 100 mm Presión de trabajo / presión de reventón: 6 bar / 18 bar Resistencia a la temperatura: de 0° - 60° Columna de agua (vacía): 7 m</p>	0903061235

Juegos de manguera de aspiración profesional con grifería de latón, versión pesada

- Para la conexión en el lado de aspiración de todas las bombas de jardín e instalaciones/autómatas de agua doméstica con rosca interior 1"



	Nº de pedido
 <p>Juego manguera aspiración profesional 4 m Compuesto de: Manguera de aspiración de presión 1" Abrazadera de sujeción, acero doble galvanizado Acoplamiento de alta presión latón, boquilla de paso 1" Acoplamiento rápido latón, RE 1" Boquilla portatubo/anillo tórico latón, RE 1" Válvula de retención latón, RI 1" con cesto aspirante, acero Inox Ø interior: 25 mm Grosor de pared: 3,4 mm Radio de flexión: 112 mm Presión de trabajo / presión de reventón: 8 bar / 24 bar Resistencia a la temperatura: de 0° - 65° Columna de agua (vacía): 9 m</p>	0903061200
 <p>Juego para manguera de aspiración profesional 7 m Compuesto de: Manguera de aspiración de presión 1" Abrazadera de sujeción, acero doble galvanizado Acoplamiento de alta presión latón, boquilla de paso 1" Acoplamiento rápido latón, RE 1" Boquilla portatubo/anillo tórico latón, RE 1" Válvula de retención latón, RI 1" con cesto aspirante, acero Inox Ø interior: 25 mm Grosor de pared: 3,4 mm Radio de flexión: 112 mm Presión de trabajo / presión de reventón: 8 bar / 24 bar Resistencia a la temperatura: de 0° - 65° Columna de agua (vacía): 9 m</p>	0903061219

Extracción flotante

- Adecuada para aspirar cisternas, estanques o cursos de arroyos
- Impide la aspiración de partículas de suciedad
- Extracción de agua en la zona más limpia, justo debajo de la superficie del agua



	Nº de pedido
 <p>Bola flotante Para conectar a los juegos de manguera de aspiración Standard y Profi Bola flotante PE / 2 ojetes, Ø 150 mm Anillo de Inox, VA</p>	0903061367
 <p>Extracción flotante Para conectar a mangueras de aspiración de espiral 1" Compuesta de: Bola flotante PE / 2 ojetes, Ø 150 mm Anillo de Inox, VA Abrazadera manguera, acero galvanizado Boquilla portatubo/anillo tórico latón, RE 1" Válvula de retención latón, RI 1" con cesto aspirante, acero Inox</p>	0903061359

Juego para montaje de bomba

Juego para montaje de bomba, conexión de aspiración MSS	Nº de pedido
<ul style="list-style-type: none"> ■ Todo en un paquete con instrucciones de montaje ilustradas ■ Filtro para la protección de la bomba y de las instalaciones de riego por aspersión contra daños causados por arena o partículas de suciedad, 28 bar de presión de reventón ■ Válvula de retención: impide el reflujó del agua a los pozos o las cisternas ■ Grifo esférico (cerrado): impide el reflujó del agua al pozo durante los trabajos de mantenimiento en la zona de aspiración, p. ej. limpieza del filtro o desmontaje de la bomba ■ Acoplamiento rápido como posibilidad de conexión para juegos para mangueras de aspiración ■ Cinta de obturación: sella sin cáñamo y pasta de obturación 	
 <p>Juego para montaje de bomba MSS 310 - HWA/P ■ Para el montaje a la conexión de aspiración de todas las bombas de jardín y autómatas de agua doméstica con rosca interior 1" ■ Las bombas de jardín y los autómatas de agua doméstica necesitan un filtro corto debido a su escasa altura</p> <p>Longitud útil: aprox. 310 mm</p> <p>Compuesto de: Filtro corto para bombas de jardín, RI latón 1" Cartucho filtrante lavable, 80 my Boquilla roscada doble latón, RE 1" x RE 1" Válvula de retención latón, RI 1" x RI 1" Grifo esférico latón niquelado, RI 1" x RI 1" Acoplamiento rápido latón, RE 1" Cinta hermetizante para roscas, rollo de 12 m Llave para filtro para desprender la campana del filtro</p>	0903061260
 <p>Juego para montaje de bomba MSS 380 - HWW ■ Para el montaje a la conexión de aspiración de todas las instalaciones de agua doméstica con rosca interior 1"</p> <p>Longitud útil aprox. 380 mm</p> <p>Compuesto de: Filtro largo para instalaciones de agua doméstica, RI latón 1" Cartucho filtrante lavable, 80 my Boquilla roscada doble latón, RE 1" x RE 1" Válvula de retención latón, RI 1" x RI 1" Grifo esférico latón niquelado, RI 1" x RI 1" Acoplamiento rápido latón, RE 1" Boquilla roscada galvanizada, RE 1" x RE 1" x 100 mm Cinta hermetizante para roscas, rollo de 12 m Llave para filtro para desprender la campana del filtro</p>	0903061278



Juego para montaje de bomba toma de presión MSD

- Todo en un paquete con instrucciones de montaje ilustradas
- Grifo de purga esférico con boquilla de paso: posibilidad de conexión para una manguera de jardín 3/4"
- Pieza de conexión para grifo: posibilidad alternativa de conexión de un acoplamiento rápido de sistema
- Cinta de obturación: sella sin cáñamo y pasta de obturación

	Nº de pedido	
 <p>Juego para montaje de bomba MSD 200 - HWW/P ■ Para el montaje a la toma de presión de todas las bombas de jardín e instalaciones de agua doméstica con rosca interior 1" ■ Con caperuzón ciego para un llenado fácil de la bomba con agua (p. ej. regadera)</p> <p>Longitud útil aprox. 200 mm</p> <p>Compuesto de: Boquilla roscada galvanizada, RE 1" x RE 1" x 100 mm Pieza en T galvanizada, RI 1" x RI 3/4" x RI 1" Grifo de purga esférico latón galvanizado, boquilla de paso RI 3/4" x RE 1" x 3/4" Pieza de conexión para grifo, RI 1" Acoplamiento rápido latón, RE 1" Caperuzón ciego de acoplamiento rápido de latón Cinta hermetizante para roscas, rollo de 12 m</p>	0903061251	01
 <p>Juego para montaje de bomba MSD 1000 - HWA ■ Para el montaje en la toma de presión de todas las instalaciones/autómatas de agua doméstica con rosca exterior 1" ■ El montaje en la pared evita el efecto de palanca del grifo de agua al automático de agua doméstica</p> <p>Manguera de presión para un empalme flexible, 8 bar de presión de trabajo - 24 bar de presión de reventón Longitud útil aprox. 1000 mm</p> <p>Compuesto de: Manguera de presión, 1 m x 3/4" Abrazaderas para mordaza de sujeción acero galvanizado, 23-25 mm Atornilladura angular para manguera latón, boquilla de paso RI 1" x 3/4" Boquilla portatubo con anillo tórico latón, RE 3/4" x boquilla de paso 3/4" Conexión de pared latón, RI 3/4" x RI 3/4" Grifo de purga esférico latón galvanizado, boquilla de paso RI 3/4" x RE 1" x 3/4" Pieza de conexión para grifo, RI 1" Cinta hermetizante para roscas, rollo de 12 m</p>	0903061243	02 03 04 05 06 07 08

Válvulas de retención

- Para conectar al conducto de aspiración de todas las bombas de jardín e instalaciones y autómatas de agua doméstica
- Proporciona un funcionamiento sin fricción y un tiempo corto de arranque tras una nueva puesta en marcha
- Evita el vaciado de la bomba al desconectarla

	Nº de pedido	
 <p>Válvula de retención latón 1" Rosca de empalme: RE 1" x RI 1"</p>	628803000*	12
 <p>Válvula de retención latón 1 1/4" Rosca de empalme: RE 1 1/4" x RI 1 1/4"</p>	628805000*	13

* Embalado para autoservicio

Filtro para bombas de jardín e instalaciones/autómatas de agua doméstica

- Para conectar al conducto de aspiración de todas las bombas de jardín e instalaciones/autómatas de agua doméstica
- Las bombas de jardín y los autómatas de agua doméstica necesitan un filtro corto debido a su escasa altura
- El filtro protege la bomba y las instalaciones de riego por aspersión contra daños por arena o partículas de suciedad
- Carcasa y tapa de polipropileno a prueba de golpes
- Conexiones con rosca interior de latón
- Resistente a la temperatura de 0 hasta 60°C

	Nº de pedido
 <p>Filtro 1" corto</p> <p>Altura: 190 mm Diámetro: 120 mm Caudal de agua: 6.200 l/h Presión de reventón: 28 bar Presión de trabajo: 8 bar</p>	0903016450
 <p>Filtro 1" corto, con cartucho filtrante lavable</p> <ul style="list-style-type: none"> ■ Suministro incl. cartucho filtrante lavable de tejido de nylon 80 my, contra arena y materias sólidas muy finas <p>Altura: 190 mm Diámetro: 120 mm Caudal de agua: 6.200 l/h Presión de reventón: 28 bar Presión de trabajo: 8 bar</p>	0903050314
 <p>Filtro 1 1/4" corto, con cartucho filtrante lavable</p> <ul style="list-style-type: none"> ■ Suministro incl. cartucho filtrante lavable de tejido de nylon 80 my, contra arena y materias sólidas muy finas <p>Altura: 190 mm Diámetro: 120 mm Caudal de agua: 6.200 l/h Presión de reventón: 28 bar Presión de trabajo: 8 bar</p>	628816000
 <p>Filtro 1" largo</p> <p>Altura: 310 mm Diámetro: 120 mm Caudal de agua: 6.400 l/h Presión de reventón: 28 bar Presión de trabajo: 8 bar</p>	0903009250
 <p>Filtro 1" largo, con cartucho filtrante lavable</p> <ul style="list-style-type: none"> ■ Suministro incl. cartucho filtrante lavable de tejido de nylon 80 my, contra arena y materias sólidas muy finas <p>Altura: 310 mm Diámetro: 120 mm Caudal de agua: 6.400 l/h Presión de reventón: 28 bar Presión de trabajo: 8 bar</p>	0903050306
 <p>Filtro 1 1/4" largo, con cartucho filtrante lavable</p> <ul style="list-style-type: none"> ■ Suministro incl. cartucho filtrante lavable de tejido de nylon 80 my, contra arena y materias sólidas muy finas <p>Altura: 310 mm Diámetro: 120 mm Caudal de agua: 6.400 l/h Presión de reventón: 28 bar Presión de trabajo: 8 bar</p>	628817000
 <p>Filtro 1 1/2" largo</p> <p>Altura: 310 mm Diámetro: 120 mm Caudal de agua: 13.800 l/h Presión de reventón: 28 bar Presión de trabajo: 8 bar</p>	0903014253

Cartuchos filtrantes





Cartucho filtrante desechable

- Cartucho con hilo bobinado, 20 my
- El filtro protege la bomba y las instalaciones de riego por aspersión contra daños por arena o partículas de suciedad muy finas



	Rosca de empalme	Modelo	Nº de pedido
	1"	corta	0903028432*
	1"	larga	0903028351*

Cartucho filtrante lavable

- Cartucho lavable con tejido de nylon, 80 my
- Protege la bomba y las instalaciones de riego por aspersión contra daños por arena y partículas de suciedad



	Rosca de empalme	Modelo	Nº de pedido
	1"	corta	0903028440*
	1 1/4"	corta	628818000*
	1"	larga	0903028360*
	1 1/4" + 1 1/2"	larga	0903028416*
	1"	larga	628804000*

Accesorios para filtros

	Nº de pedido
 <p>Llave para filtro</p> <ul style="list-style-type: none"> ■ Para desprender la campana del filtro <p>Ø interior: 120 mm</p>	0903058005*
 <p>Juego de juntas para filtro</p> <p>Adecuado para los filtros 1" y 1 1/2"</p> <p>Compuesto de:</p> <ul style="list-style-type: none"> 1x anillo tórico para campana de filtro, Ø 88 x 3,5 mm 1x junta plana para cartucho filtrante, Ø 52 x 40 x 4 mm 2x juntas planas para cartucho filtrante, Ø 52 x 27 x 4 mm 	0903061316*

* Embalado para autoservicio

Protección contra marcha en seco



	Nº de pedido
 <p>Hydromat HM 3 - manóstatu electrónico con protección contra marcha en seco</p> <ul style="list-style-type: none"> ■ Control automático: conexión de la bomba durante la extracción de agua y desconexión al alcanzar la presión máxima ■ Protección contra marcha en seco: desconexión automática del motor cuando falta medio de bombeo. (canal de aspiración no hermético, agotamiento de la reserva de agua) ■ Indicación LED para controlar el estado de funcionamiento ■ Membrana y muelle para eliminar el efecto de golpes de ariete ■ Válvula de seguridad para evitar la fuga de agua en caso de daños en la membrana ■ Montaje fácil y rápido ■ Ideal para transformar una bomba de jardín en un autómata de agua doméstica ■ Adecuada también para bombas para pozos profundos/de presión sumergibles <p>Presión de puesta en marcha: aprox. 1,5 bar Tensión de red: 115 V / 230 V Frecuencia: 50 / 60 Hz Tipo de protección: IP 65 Amperaje máx.: 16(8) A-1,5 kW Presión máx. de funcionamiento: 10 bar Temperatura máx. de funcionamiento: de 0° hasta 60° C Conexión: Toma de presión RE 1" Conexión de aparato RE 1" Adaptador latón RI 1" x RE 1"</p>	628799000
 <p>Interruptor de detención para protección contra marcha en seco</p> <ul style="list-style-type: none"> ■ Protección contra marcha en seco para instalaciones/autómatas de agua doméstica, bombas de jardín, sumergibles y de presión sumergibles ■ Interruptor flotante con longitud del cable de 10 m ■ Al extraer agua de cisternas, estanques o cursos de arroyos, el interruptor flotante conecta o desconecta automáticamente la bomba dependiendo del nivel de agua ■ Combinación de clavijas/caja de enchufes 	0903028521

Tubo flexible blindado

	Nº de pedido
 <p>Tubo flexible blindado</p> <ul style="list-style-type: none"> ■ Para conectar al lado de aspiración/presión de todas las instalaciones/autómatas de agua doméstica con rosca interior/exterior 1" en tuberías de agua de instalación fija ■ Absorbe los ruidos de flujo y garantiza una gran seguridad gracias a la doble compresión en la grifería de conexión ■ Revestimiento de Inox 1", interior alma de látex ■ Grifería inoxidable <p>Compuesta de: Tubo flexible blindado, RE 1" x RI 1" Junta Ø 30 x 23 x 3 mm</p> <p>Ø interior: 25 mm Grosor de pared: 4 mm Longitud: 500 mm Presión de trabajo: 6 bar Presión de reventón: 18 bar Resistencia a la temperatura: de 0° - 65°</p>	0903061340*

Regaderas de jardín

- Multifuncional para la limpieza y riego
- Modelo metálico estable con empuñadura laminar y bloqueo
- Conexión de latón, compatible con todos los sistemas de conexión usuales en el mercado
- Cantidad de agua regulable de forma continua mediante botón giratorio separado
- Chorro de agua regulable, desde potente chorro hasta niebla de gotitas finas
- Anillo de plástico blando en el cabezal de la regadera para evitar daños
- Válvula manual con bloqueo

	Nº de pedido
 <p>Pulverizador SB 2</p> <ul style="list-style-type: none"> ■ Formas del chorro de agua regulables desde potente chorro completo hasta niebla de gotitas finas 	0903063122*
 <p>Regadera de jardín GB 7</p> <ul style="list-style-type: none"> ■ 7 formas de chorro de agua desde potente chorro completo hasta niebla de gotitas finas 	0903060778*
 <p>Barra de regar GS 10</p> <ul style="list-style-type: none"> ■ 10 formas de chorro de agua desde potente chorro completo hasta niebla de gotitas finas ■ Gran alcance, evita, p.ej., tener que pisar bancales ■ Ideal para regar macizos de flores <p>Longitud: 920 mm</p>	0903063130*

Aspersor de jardín

	Nº de pedido
 <p>Regadora de superficie RF 9</p> <ul style="list-style-type: none"> ■ Modelo estable metálico para el uso móvil y de funcionamiento estable ■ Criba para la suciedad extraíble para proteger al aspersor contra posibles daños debidos a arena y partículas de suciedad ■ Clavija de acoplamiento de latón, compatible con todos los sistemas de conexión usuales en el mercado ■ Multifuncional para regar superficies o pequeños jardines en el frente ■ 9 áreas de riego por aspersión, desde el círculo o rectángulo hasta la niebla de gotitas finas ■ Se puede ajustar el área de riego por aspersión deseada girando la arandela del aspersor <p>Áreas de riego por aspersión: Ø círculo = máx. 10 m / 80 m² Semicírculo r = máx. 8 m / 100 m² Cuadrado máx. 8 x 8 m / 64 m² Rectángulo máx. 16 x 2 m / 32 m²</p> <p>Conexión: Tuerca racor de latón, RI 3/4" Clavija de acoplamiento de latón, RE 3/4"</p>	0903063149

Cinta hermetizante para roscas

	Nº de pedido
 <p>Cinta hermetizante para roscas</p> <ul style="list-style-type: none"> ■ Sella sin cáñamo y pasta selladora ■ Para uniones roscadas de metal y de plástico <p>Longitud del rollo: 12 m Anchura: 12 mm Espesor: 0,1 mm</p>	0901026319*

* Embalado para autoservicio

* Embalado para autoservicio

Sistema M+: máquina y accesorios perfectamente adaptados para un máximo rendimiento.

En Metabo, las máquinas y los accesorios están adaptados entre sí de forma óptima y probados conjuntamente durante su desarrollo.
Su valor añadido: máximo rendimiento gracias al efecto sistema Metabo+.

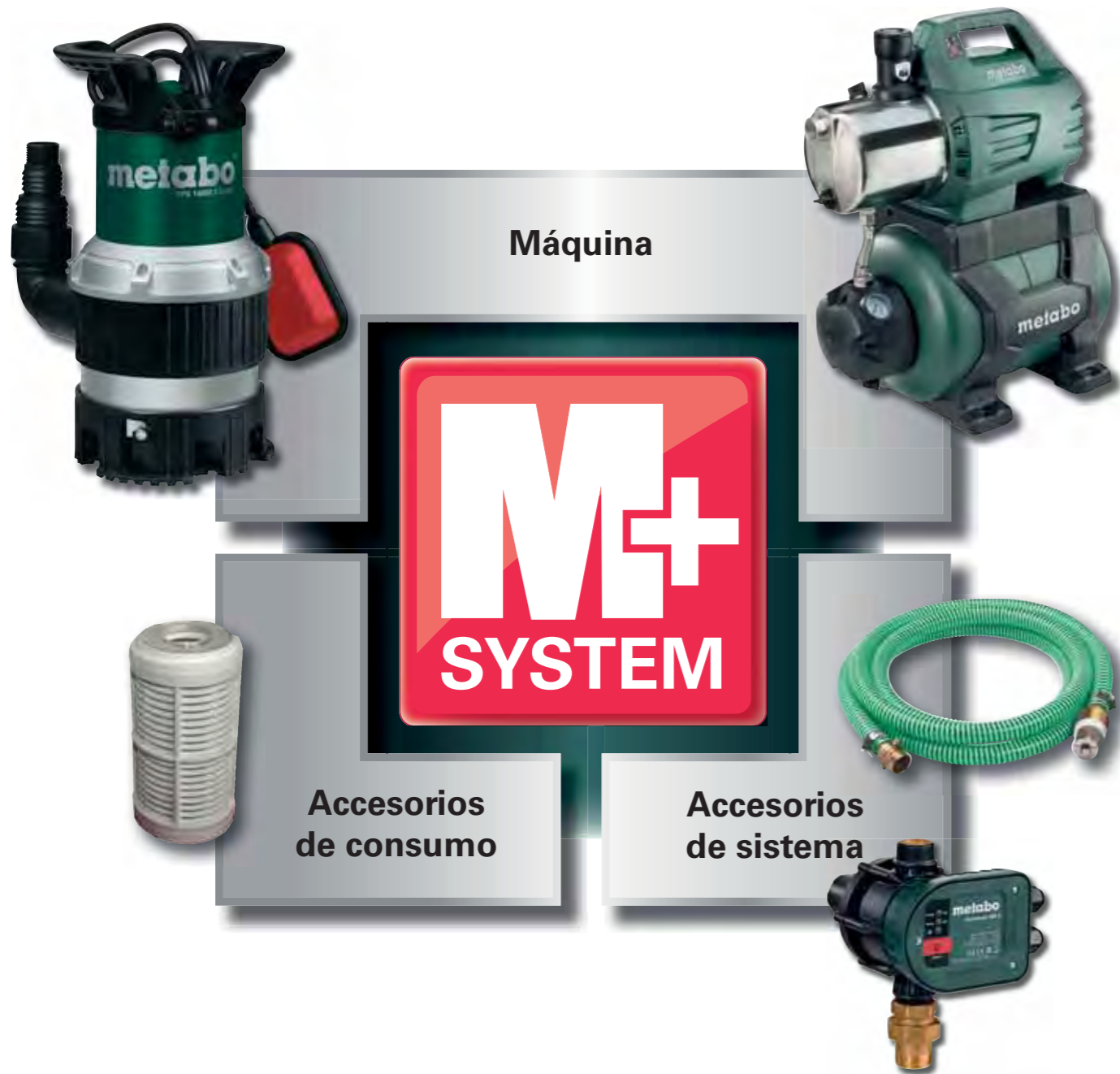

Cortasetos

Cortasetos: ligeros, silenciosos, potentes.

Desde hace décadas, los cortasetos de Metabo establecen estándares en el mercado. Con sus sistemas de sujeción patentados, robustos motores, cuchillas de alta calidad y excelente ergonomía, siempre son la elección correcta para el usuario profesional. Ya sean de cable o de batería con tecnología inteligente: los cortasetos de Metabo forman parte de los pesos ligeros absolutos en el mercado y ofrecen una máxima seguridad con su función de detención rápida, el embrague de seguridad y la protección antichoque.



Tapa de cambio de las escobillas de carbón (sólo serie 88)
¡Mantenimiento muy fácil!
El cambio de las escobillas puede ser llevado a cabo aún con mayor facilidad por un electricista. Esto ahorra tiempo y dinero.

Tapa de cambio del cable (serie 87 y 88)
¡Mantenimiento muy fácil!
El cambio del cable puede ser llevado a cabo aún con mayor facilidad por un electricista. Esto ahorra tiempo y dinero.

Dispositivo de compensación de la tracción del cable
Previene eficazmente que el cable se tense en exceso y provoque que el enchufe se salga de la toma de corriente.

Conducción optimizada del aire (series 87 y 88)
El aire de salida se evacúa hacia abajo. Esto evita que el usuario reciba el aire en los ojos.

0,05 SEC FAST BRAKE
Detención rápida en 0,05 segundos
Actúa cuando no se oprime uno de los dos interruptores. De este modo, se imposibilita poder introducir accidentalmente la mano entre las cuchillas en marcha.

S-AUTOMATIC SAFETY CLUTCH
Embrague de seguridad S-automatic de Metabo
Protege a la cuchilla y el engranaje cuando se bloquea por cuerpos extraños.

Protección antichoque
La protección extra-grande impide contragolpes en la máquina y el usuario, p. ej., al chocar con muros, troncos de árbol o piedras.

Engranaje reductor de dos etapas
para una potencia de corte especialmente alta.

HS 8865



Geometría de cuchillas especial
Cuchillas con geometría especial para un desgaste mínimo y, gracias a ello, una durabilidad de hasta un 200 % superior.



Mayor alcance
Sistema de sujeción con interruptor adicional de Metabo patentado, con hasta un 50% más de alcance.

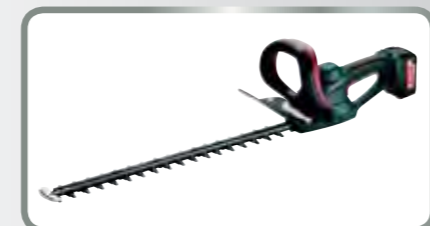

AHS 36 V / AHS 36-65 V
Los pesos ligeros entre los cortasetos profesionales de la clase de 36 V

18 V
36 V



Datos técnicos	Cortasetos de batería AHS 18-55 V	Cortasetos de batería AHS 36 V	Cortasetos de batería AHS 36-65 V
Tipo de batería	Li-Ion / LiHD	Li-Ion	Li-Ion
Tensión de la batería	18 V	36 V	36 V
Durabilidad por carga de batería	70 min	85 min	85 min
Grosor de corte	18 mm	18 mm	18 mm
Longitud de corte	53 cm	53 cm	63 cm
Número de cortes marcha en vacío	2.700 /min	2.700 /min	2.700 /min
Peso (con batería)	3,8 kg	3,9 kg	4,1 kg

Suministro estándar	600463	602177	602203
Nº de pedido			
Batería Li-Power (36 V/2,5 Ah)		■	
2 baterías Li-Power (36 V/2,5 Ah)			■
2 baterías LiHD (18 V/4,0 Ah)	■		
Cargador rápido ASC Ultra »AIR COOLED«			■
Cargador ASC 30-36 V »AIR COOLED«	■	■	
Estuche de almacenamiento	■	■	■

Encontrará variantes de equipamiento en la lista de precios de Metabo y en Internet

Ventajas del producto

- El peso ligero entre los cortasetos profesionales de la clase 36 V
- Cuchillas con geometría especial para un desgaste mínimo y, gracias a ello, una durabilidad hasta un 200 % superior.
- Corte limpio gracias a los dientes de la cuchilla afilados con diamante por ambos lados en un ángulo de 30°
- Cuchilla inferior de seguridad para una mayor seguridad al trabajar
- Alta potencia de corte gracias al engranaje reductor de dos niveles
- Trabajo cómodo debido a las pocas vibraciones, perfecta ergonomía y empuñadura Softgrip
- Seguridad gracias a la detención rápida de la cuchilla electrónica (en 0,3 segundos)
- La protección antichoque con alimentación de ramas protege al usuario y engranaje de contragolpes
- Baterías con indicación de carga para controlar el estado de carga

Componentes del sistema

- 575 → Accesorios
- 72 → Baterías

01
02
03
04
05
06
07
08
09
10
11
12
13
14
15



Datos técnicos	Cortasetos HS 45	Cortasetos HS 55	Cortasetos HS 65
Grosor de corte	18 mm	18 mm	18 mm
Longitud de corte	45 cm	55 cm	65 cm
Distancia entre cuchillas	28 mm	28 mm	28 mm
Número de cortes marcha en vacío	3.100 /min	3.100 /min	3.100 /min
Potencia nominal absorbida	450 W	450 W	450 W
Peso sin cable	3,4 kg	3,6 kg	3,8 kg
Longitud del cable	0,3 m	0,3 m	0,3 m

Suministro estándar

Nº de pedido	620016	620017	620018
Protección antichoque	■	■	■
Envase para la conservación	■	■	■

Ventajas del producto

- Detención rápida de la cuchilla mecánica patentada (en 0,05 segundos) para una mayor seguridad
- Corte limpio gracias a los dientes de la cuchilla afilados con diamante por ambos lados en un ángulo de 30°
- Cuchilla inferior de seguridad para una mayor seguridad al trabajar
- Embrague de seguridad S-automatic de Metabo: protege la cuchilla y el engranaje cuando se bloquean por cuerpos extraños
- Se controla la tracción compensada del cable, evitando la separación del enchufe de la conexión de red
- La protección antichoque con alimentación de ramas protege al usuario y engranaje de contragolpes

Componentes del sistema

575 → Accesorios



Datos técnicos	Cortasetos HS 8745	Cortasetos HS 8755	Cortasetos HS 8765
Grosor de corte	20 mm	20 mm	20 mm
Longitud de corte	45 cm	55 cm	65 cm
Distancia entre cuchillas	34 mm	34 mm	34 mm
Número de cortes marcha en vacío	3.100 /min	3.100 /min	3.100 /min
Potencia nominal absorbida	560 W	560 W	560 W
Peso sin cable	3,8 kg	3,9 kg	4 kg
Longitud del cable	0,3 m	0,3 m	0,3 m

Suministro estándar

Nº de pedido	608745	608755	608765
Protección antichoque	■	■	■
Envase para la conservación	■	■	■

Ventajas del producto

- Sistema de sujeción de Metabo patentado, con hasta un 50% más de alcance
- Peso reducido para trabajar sin esfuerzo
- Detención rápida de la cuchilla mecánica patentada (en 0,05 segundos) para una mayor seguridad
- Cuchillas con geometría especial para un desgaste mínimo y, gracias a ello, una durabilidad hasta un 200 % superior.
- Corte limpio gracias a los dientes de la cuchilla afilados con diamante por ambos lados en un ángulo de 30°
- Cuchilla inferior de seguridad para una mayor seguridad al trabajar
- Embrague de seguridad S-automatic de Metabo: protege la cuchilla y el engranaje cuando se bloquean por cuerpos extraños
- Trabajo sin fatiga gracias a la abrazadera ergonómica y al centro de gravedad óptimo
- Cuchillas opuestas para una marcha suave óptima
- Guiado del aire de salida de la máquina sin molestar al usuario en cualquier situación de trabajo
- De fácil mantenimiento gracias a la tapa de cambio del cable
- Se controla la tracción compensada del cable, evitando la separación del enchufe de la conexión de red
- La protección antichoque con alimentación de ramas protege al usuario y engranaje de contragolpes

Componentes del sistema

575 → Accesorios



Datos técnicos	Cortasetos HS 8855	Cortasetos HS 8865	Cortasetos HS 8875
Grosor de corte	26 mm	26 mm	26 mm
Longitud de corte	55 cm	65 cm	75 cm
Distancia entre cuchillas	34 mm	34 mm	34 mm
Número de cortes marcha en vacío	2.900 /min	2.900 /min	2.900 /min
Potencia nominal absorbida	660 W	660 W	660 W
Peso sin cable	4,1 kg	4,2 kg	4,4 kg
Longitud del cable	0,3 m	0,3 m	0,3 m

Suministro estándar

Nº de pedido	608855	608865	608875
Protección antichoque	■	■	■
Envase para la conservación	■	■	■

Ventajas del producto

- Engranaje reductor de dos etapas para una potencia de corte especialmente alta
- Sistema de sujeción de Metabo patentado, con hasta un 50% más de alcance
- Peso reducido para trabajar sin esfuerzo
- Detención rápida de la cuchilla mecánica patentada (en 0,05 segundos) para una mayor seguridad
- Cuchillas con geometría especial para un desgaste mínimo y, gracias a ello, una durabilidad hasta un 200 % superior.
- Corte limpio gracias a los dientes de la cuchilla afilados con diamante por ambos lados en un ángulo de 30°
- Cuchilla inferior de seguridad para una mayor seguridad al trabajar
- Embrague de seguridad S-automatic de Metabo: protege la cuchilla y el engranaje cuando se bloquean por cuerpos extraños
- Trabajo sin fatiga gracias a la abrazadera ergonómica y al centro de gravedad óptimo
- Cuchillas opuestas para una marcha suave óptima
- Guiado del aire de salida de la máquina sin molestar al usuario en cualquier situación de trabajo
- De mantenimiento especialmente fácil gracias a la tapa de cambio de las escobillas de carbón y del cable
- Se controla la tracción compensada del cable, evitando la separación del enchufe de la conexión de red
- La protección antichoque con alimentación de ramas protege al usuario y engranaje de contragolpes

Componentes del sistema

575 ▶ Accesorios

Accesorios para cortasetos

Aceite para el cuidado de cortasetos

- En base a aceite natural, biodegradable

		Nº de pedido
	Spray de aceite para el cuidado de cortasetos Pulverizador de aceite con un contenido de 0,3 litros Unidad de venta: 1 Unidad de embalaje: 6	630475000
	Aceite para el cuidado de cortasetos 1 l Unidad de venta: 1 Unidad de embalaje: 6	630474000

Accesorios para sierras de cadena

Cadenas de sierra

		Nº de pedido
	Cadena de sierra Para Kt 1441; paso: 3/8"; eslabones de transmisión: 57	631670000*
	Cadena de sierra Para Kt 1440; paso: 3/8"; eslabones de transmisión: 59	631435000*

* Embalado para autoservicio

MetaLoc

- Maletines extremadamente robustos, a prueba de rotura con asa de transporte ancha
- Sistema de organización bien concebido en el interior de la caja...
 - los accesorios adecuados siempre están con la máquina adecuada
 - rellenos especiales para el almacenamiento de accesorios y piezas pequeñas
- ... y de caja a caja
 - las cajas se pueden apilar y acoplar entre sí
 - sistema de almacenamiento claro en el taller, el auto, en todas partes
- Numerosos usos previstos, p. ej., gracias a los rellenos de espuma para una organización individual (accesorios)
- El MetaLoc sigue estando en forma incluso con temperaturas extremas (de -40° a +90°C)
- Sin piezas sobresalientes, evitando así el riesgo de engancharse, p. ej., en la obra

MetaLoc



MetaLoc II
Dimensiones: 396 x 296 x 157,5 mm

	N° de pedido
MetaLoc II MetaLoc II, vacío, sin rellenos	626431000
MetaLoc II Adecuado para SRE 4350/ 4351 TurboTec	626442000
MetaLoc II Adecuado para todos los taladros atornilladores de batería y taladros de percusión de batería	626446000
	626449000



MetaLoc II
con relleno de espuma perforado



MetaLoc III
Dimensiones: 396 x 296 x 210 mm

	N° de pedido
MetaLoc III MetaLoc III vacíos, sin rellenos	626432000
MetaLoc III Adecuado para SXE 425/ 450 TurboTec	626436000



MetaLoc IV
Dimensiones: 396 x 296 x 315 mm

	N° de pedido
MetaLoc IV MetaLoc IV vacíos, sin rellenos	626433000
MetaLoc IV Adecuado para KS 55 FS, KSE 55 Vario, KS 66 Plus, KS 68 Plus	626438000

Accesorios para los MetaLoc



- Metadepot**
- Para el alojamiento práctico de tubos, cables y accesorios
 - Permite la combinación de los aspiradores universales de Metabo con el sistema MetaLoc
 - Numerosos usos previstos, p. ej., gracias a los rellenos de espuma para una organización individual (accesorios)
 - El MetaLoc sigue estando en forma incluso con temperaturas extremas (de -40° a +90°C) adecuado para: ASR 2025, ASR 2050, SHR 2050 M, ASR 25 L SC, ASR 50 L SC, ASR 50 M SC
Unidad de venta: 1



- Tabla sobre rodillos AS 18 L PC / MetaLoc**
- Para una máxima seguridad y flexibilidad, el MetaLoc y el aspirador de batería AS 18 L PC se pueden fijar con cierres
 - Dos rodillos-guía bloqueables proporcionan una excelente movilidad
adecuado para: AS 18 L PC y MetaLoc
Unidad de venta: 1

NOVEDAD

Maletines profesionales

Maletín profesional MC 10 / MC 20



- Los maletines profesionales de un material especialmente robusto y cierres de metal estables aseguran una larga vida útil del maletín.
- Empuñadura optimizada para transportar fácilmente dos maletines con una mano
- Extensión opcional del maletín gracias a los "boxes" para accesorios "PlusBox R" y "PlusBox L" (accesorios). Hasta dos PlusBox pueden ser colocados lateralmente en el maletín.

	N° de pedido
Maletín profesional MC 20 neutral Maletín profesional con relleno de espuma perforado para una organización individual. Adecuado para taladros y taladros de percusión, taladros atornilladores de batería, taladros de percusión de batería, martillos perforadores, martillos combinados, martillos multiusos (clase 2-3 kg) de Metabo, todas las amoladoras angulares de Metabo (red + batería) hasta discos de Ø 125 mm, fresadora de pintura, sierras de calar, atornilladores, etc. Dimensiones: 495 x 320 x 132 mm	623854000
Maletín profesional MC 20 WS Maletín profesional adecuado para todas las amoladoras angulares de Metabo hasta discos de Ø 125 mm Dimensiones: 495 x 320 x 132 mm	623857000
Maletín profesional MC 10 batería BS / batería SB Maletín profesional adecuado para todos los taladros atornilladores de batería, taladros de percusión de batería y atornilladores de impacto de batería Dimensiones: 495 x 320 x 112 mm	623855000
Maletín profesional MC 10 BH / SB Maletín profesional adecuado para todos los martillos perforadores, martillos combinados (excepto KHE 3250 y KHE 3251), martillos multiusos (clase 2-3 kg) y todos los taladros de percusión Dimensiones: 495 x 320 x 112 mm	623856000
Maletín profesional MC 10 STE Maletín profesional apropiado para todas las sierras de calar de Metabo con carcasa del engranaje de fundición a presión de aluminio Dimensiones: 495 x 320 x 112 mm	623858000

Boxes accesorios para maletín MC 10 / MC 20



- Box de plástico para accesorios, para guardar individualmente diferentes accesorios
- Ampliación opcional de los maletines para máquinas MC 10 y MC 20
- Hasta dos PlusBox pueden ser colocados lateralmente en el maletín
- Equipado de serie con tres separadores y un soporte de pared

	Nº de pedido
PlusBox L Especial para colocar en el lado izquierdo del maletín Dimensiones: 116 x 320 x 112 mm	623851000
PlusBox R Especial para colocar en el lado derecho del maletín Dimensiones: 116 x 320 x 112 mm	623852000



Otros maletines profesionales



	Nº de pedido
 Maletines profesionales Maletines profesionales adecuados para todas las amoladoras angulares de Metabo con disco Ø 180 mm y 230 mm Dimensiones: 175 x 730 x 315 mm	625451000





Cajas de transporte de chapa de acero

	Nº de pedido
 Caja de transporte de chapa de acero Para todas las amoladoras angulares con discos abrasivos Ø 180 mm y 230 mm Dimensiones: 170 x 675 x 275 mm	623874000
 Caja de transporte de chapa de acero Para cepillo Ho 0882 Dimensiones: 195 x 395 x 285 mm	631382000

Bolsas para herramientas



- Cómodas almohadillas laterales y correa acolchada para el hombro
- Tres logotipos Metabo reflectantes para una óptima visibilidad en la obra
- Placa base integrada, estable con listones de parada sobrepuestos para proteger el contenido de la bolsa
- Material: poliéster 600D resistente al agua y a la rotura



	Nº de pedido
 Bolsa para herramientas (pequeña) <ul style="list-style-type: none"> ■ Bolsa para herramientas robusta y compacta ■ 3 separadores de bolsa en el interior con correa para cierre de tejido autoadherente para 2 baterías y 1 cargador ■ Amplia bolsa con cremallera en la parte exterior y 2 pequeñas bolsas más en el frente ■ con cierre de tejido autoadherente para un acceso rápido ■ Medidas (LxAnxAI): 460 x 260 x 280 mm 	657006000
 Bolsa para herramientas (grande) <ul style="list-style-type: none"> ■ Bolsa para herramientas grande, práctica ■ 5 separadores de bolsa en el interior con correa para cierre de tejido autoadherente para 3 baterías, 1 cargador y para accesorios ■ 2 amplias bolsas con cremallera en la parte exterior y 3 pequeñas bolsas más para el acceso rápido ■ Medidas (LxAnxAI): 670 x 290 x 325 mm 	657007000

Gafas protectoras			
		Unidad de venta / expositor de venta	Nº de pedido
	Gafa protectora para el trabajo <ul style="list-style-type: none"> Protección total perfecta, amplio campo visual gracias al cristal de forma especial Excelente ventilación gracias al óptimo concepto de patilla integrado Recubrimiento especial (por fuera resistente al rayado, por dentro no se empaña) Cristales incoloros, UV 2 - 1,2 	1 unidad / 5 unidades 	623751000*
	Gafa protectora para el trabajo <ul style="list-style-type: none"> Protección total perfecta, amplio campo visual gracias al cristal de forma especial Excelente ventilación gracias al óptimo concepto de patilla integrado Recubrimiento especial (por fuera resistente al rayado, por dentro no se empaña) Cristal gris, UV 5 - 2,5 	1 unidad / 5 unidades 	623752000

Guantes de trabajo M1		Nº de pedido
	<ul style="list-style-type: none"> Guante protector de ajuste perfecto Forro de cuero Amara blando, agradable al tacto en la parte interior; alto grado de flexibilidad y agarre Protección contra carga mecánica Resistentes a la abrasión; transpirables No contienen sustancia alguna que se sepa que cause alergias DIN EN 388 (2121) 	
Guantes de trabajo M1, tam. 9		623757000*
Guantes de trabajo M1, tam. 10		623758000*

Guantes de trabajo M2		Nº de pedido
	<ul style="list-style-type: none"> Guante tejido de 5 dedos adaptado a la forma de PA/spandex, parte interior de nitrilo negro/PU Transpirables Excelente seguridad de agarre No contienen sustancia alguna que se sepa que cause alergias DIN EN 388 (3131) 	
Guantes de trabajo M2, tam. 9		623759000*
Guantes de trabajo M2, tam. 10		623760000*

Caja de puntas, 9 piezas			
	compuesta de	Unidad de venta / expositor de venta	Nº de pedido
	Puntas S2, L = 25 mm (8 unidades): <ul style="list-style-type: none"> PH1, PH2 PZ1, PZ2 SL5,5 H4 T20, T25 1 x portapuntas magnético	1 unidad / 21 unidades 	630419000

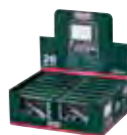

Caja de puntas, 15 piezas			
	compuesta de:	Unidad de venta / expositor de venta	Nº de pedido
	Puntas S2, L = 25 mm (14 unidades): <ul style="list-style-type: none"> PH1, PH2 PZ1, PZ2 SL4, SL6 H3, H4, H5 T10, T15, T20, T25, T30 1 x portapuntas de cambio rápido magnético	1 unidad / 24 unidades 	626703000

Caja de puntas y set de caracas, 26 piezas			
	compuesta de:	Unidad de venta / expositor de venta	Nº de pedido
	Puntas S2, L = 25 mm (18 unidades): <ul style="list-style-type: none"> PH1, PH2, PH3 PZ1, PZ2, PZ3 SL4, SL5,5, SL6,5 H3, H4, H5, H6 T10, T15, T20, T25, T30 Llaves de vaso (6 unidades): 1/4", 6 mm, 7 mm, 8 mm, 10 mm, 13 mm; 1 x prolongación 1 x carraca	1 unidad / 12 unidades 	626701000

* Embalado para autoservicio



Caja de puntas, 29 piezas

- Puntas de acero al cromo-vanadio (calidad S2); puntas con codificación de color: para encontrar de modo rápido y sencillo la punta adecuada; adaptador de cambio rápido magnético; caja robusta, de alta calidad con suspensor con perforación Euro extraíble

compuesta de:	Unidad de venta / expositor de venta	Nº de pedido
 <p>Puntas S2, L = 25 mm (21 unidades):</p> <ul style="list-style-type: none"> ⊕ PH1x1, PH2x2, PH3x1 ⊗ PZ1x1, PZ2x2, PZ3x1 ⦶ SL3x1, SL5x1 ⦶ H3x1, H4x1, H5x1, H6x1 ⦶ T10x1, T15x1, T20x2, T25x1, T30x1, T40x1 <p>L = 50 mm (6 unidades):</p> <ul style="list-style-type: none"> ⊕ PH2x1 ⊗ PZ2x1 ⦶ T20x1, T25x1 ⦶ SL4x1 ⦶ H4x1 <p>1 x adaptador 1 x portapuntas de cambio rápido magnético</p>	 <p>1 unidad / 12 unidades</p>	626710000



Caja de puntas, 29 piezas + mini linterna

- Puntas de acero al cromo-vanadio (calidad S2); puntas con codificación de color: para encontrar de modo rápido y sencillo la punta adecuada; adaptador de cambio rápido magnético; robusta caja de alta calidad con suspensor con perforación Euro extraíble, incl. mini linterna: CREE-LED, 100 lumen, alcance de la iluminación 100 m, duración de la iluminación 180 min

compuesta de:	Unidad de venta / expositor de venta	Nº de pedido
 <p>Puntas S2, L = 25 mm (21 unidades):</p> <ul style="list-style-type: none"> ⊕ PH1x1, PH2x2, PH3x1 ⊗ PZ1x1, PZ2x2, PZ3x1 ⦶ SL3x1, SL5x1 ⦶ H3x1, H4x1, H5x1, H6x1 ⦶ T10x1, T15x1, T20x2, T25x1, T30x1, T40x1 <p>L = 50 mm (6 unidades):</p> <ul style="list-style-type: none"> ⊕ PH2x1 ⊗ PZ2x1 ⦶ T20x1, T25x1 ⦶ SL4x1 ⦶ H4x1 <p>1 x adaptador 1 x portapuntas de cambio rápido magnético 1 x mini linterna</p>	 <p>1 unidad / 12 unidades</p>	626721000



Caja de puntas, 32 piezas

- Puntas de acero al cromo-vanadio (calidad S2); puntas con codificación de color: para encontrar de modo rápido y sencillo la punta adecuada; caja robusta, de alta calidad
- Adaptador de cambio rápido magnético
- Con adaptador para llaves de vaso con eje hexagonal (adaptador para nuez insertable)

compuesta de:	Unidad de venta / expositor de venta	Nº de pedido
 <p>Puntas S2, L = 25 mm (30 unidades):</p> <ul style="list-style-type: none"> ⊕ PH1, PH2x2, PH3 ⊗ PZ1, PZ2x2, PZ3 ⦶ SL3, SL4, SL5, SL6 ⦶ H3, H4, H5, H6 ⦶ T10, T15, T20, T25, T27, T30, T40 ⦶ T10, T15, T20, T25, T27, T30, T40 <p>1 x adaptador 1 x portapuntas de cambio rápido magnético 65 mm</p>	 <p>1 unidad / 12 unidades</p>	626700000



Caja de puntas, 32 piezas, Torx

- Puntas de acero al cromo-vanadio (calidad S2); puntas con codificación de color: para encontrar de modo rápido la punta adecuada; caja robusta, de alta calidad
- Adaptador de cambio rápido magnético

compuesta de:	Unidad de venta / expositor de venta	Nº de pedido
 <p>Puntas S 2, L = 25 mm</p> <ul style="list-style-type: none"> ⦶ T10 x 3; T15 x 3; T20 x 6 ⦶ T25 x 6; T27 x 3; T30 x 6; T40 x 4 <p>1 x portapuntas magnético 65 mm</p>	 <p>1 unidad / 12 unidades</p>	626709000



Caja de puntas, 56 piezas

- Puntas de acero al cromo-vanadio (calidad S2); puntas con codificación de color: para encontrar de modo rápido y sencillo la punta adecuada; caja robusta, de alta calidad
- Adaptador de cambio rápido magnético

compuesta de:	Unidad de venta / expositor de venta	Nº de pedido
 <p>Puntas S2, L = 25 mm (48 unidades):</p> <ul style="list-style-type: none"> ⊕ PH1x3, PH2x3, PH3x3 ⊗ PZ1x3, PZ2x3, PZ3x3 ⦶ SL4x2, SL5x2, SL6x2 ⦶ H3, H4, H5 ⦶ T10x2, T15x2, T20x2, T25x2, T27x2, T30x2, T40x2 ⦶ T10, T15, T20, T25, T27, T30, T40 <p>L = 75 mm (7 unidades):</p> <ul style="list-style-type: none"> ⊕ PH2, PH3 ⊗ PZ1, PZ2 ⦶ SL6 ⦶ T20, T25 <p>1 x portapuntas de cambio rápido magnético</p>	 <p>1 unidad / 12 unidades</p>	626702000

Caja de puntas, 71 piezas

- Puntas de acero al cromo-vanadio (calidad S2); puntas con codificación de color: para encontrar de modo rápido y sencillo la punta adecuada; caja robusta, de alta calidad
- Adaptador de cambio rápido y portapuntas magnéticos



compuesta de:	Unidad de venta / expositor de venta	Nº de pedido
 <p>Puntas S2, L = 25 mm (60 unidades):</p> <ul style="list-style-type: none"> ⊕ PH1x3, PH2x6, PH3x3 ⊗ PZ1x3, PZ2x6, PZ3x3 ⦶ SL4x3, SL6x3 ⦶ H4x3, H5x3, H6x3 ⦶ T10x3, T15x3, T20x3, T25x3, T27x3, T30x3, T40x3 <p>L = 75 mm (9 unidades):</p> <ul style="list-style-type: none"> ⊕ PH1, PH2, PH3 ⊗ PZ1, PZ2 ⦶ SL4, SL6 ⦶ T20, T25 <p>1 x portapuntas de cambio rápido magnético 1 x portapuntas magnético</p>	 <p>1 unidad / 6 unidades</p>	626704000

Caja de puntas PZ2, 25 piezas



- Puntas de acero al cromo-vanadio (calidad S2); puntas con codificación de color: robusta caja de alta calidad; con suspensor con perforación Euro

compuesta de:	Unidad de venta / expositor de venta	Nº de pedido
 <p>Puntas S2, L = 25 mm (25 unidades): ⚙ PZ2</p>	 <p>1 unidad / 12 unidades</p>	626711000

Caja de puntas T 20, 25 piezas



compuesta de:	Unidad de venta / expositor de venta	Nº de pedido
 <p>Puntas S2, L = 25 mm (25 unidades): ⚙ T20</p>	 <p>1 unidad / 12 unidades</p>	626712000

Caja de puntas T 25, 25 piezas

compuesta de:	Unidad de venta / expositor de venta	Nº de pedido
 <p>Puntas S2, L = 25 mm (25 unidades): ⚙ T25</p>	 <p>1 unidad / 12 unidades</p>	626713000



Bolsa enrollable para puntas, 7 piezas

- Puntas de acero al cromo-vanadio (calidad S2); puntas con codificación de color para encontrar de modo rápido y sencillo la punta adecuada

compuesta de:	Unidad de venta / expositor de venta	Nº de pedido
 <p>Puntas S2, L = mm (6 unidades): ⚙ PH2 ⚙ PZ1, PZ2 ⚙ SL5,5 ⚙ T20, T25</p> <p>1 x empuñadura de atornillador</p>	 <p>1 unidad / 12 unidades</p>	626723000



Bolsa enrollable para puntas, 30 piezas

- Puntas de acero al cromo-vanadio (calidad S2); puntas con codificación de color: para encontrar de modo rápido y sencillo la punta adecuada

compuesta de:	Unidad de venta / expositor de venta	Nº de pedido
 <p>Puntas S2, L = 25 mm (16 unidades): ⚙ PH1, PH2x2, PH3 ⚙ PZ1, PZ2x2, PZ3 ⚙ SL3, SL5,5 ⚙ T15, T20 x 2, T25 x 2, T30</p> <p>L = 50 mm (7 unidades): ⚙ PH2 ⚙ PZ1, PZ2 ⚙ SL3 ⚙ T20, T25 ⚙ H4</p>	 <p>1 unidad / 12 unidades</p>	626726000



Bolsa enrollable para puntas y brocas, 35 piezas

- Puntas de acero al cromo-vanadio (calidad S2); puntas con codificación de color: para encontrar de modo rápido y sencillo la punta adecuada; brocas para metal HSS-G, modelo rectificado, cilíndrica, DIN 338m, tipo N, afilado en cruz 135°, broca espiral para madera de acero al cromo-vanadio de alta calidad, templada, con punta de centrar para su uso en madera dura y blanda, madera contrachapeada,
- planchas de virutas, etc.

compuesta de:	Unidad de venta / expositor de venta	Nº de pedido
 <p>Broca para metal HSS-G (6 unidades): Ø 3 mm, Ø 4 mm, Ø 5 mm, Ø 6 mm, Ø 8 mm, Ø 10 mm</p> <p>Brocas para madera inserción hexagonal (6 unidades): Ø 3 mm, Ø 4 mm, Ø 5 mm, Ø 6 mm, Ø 8 mm, Ø 10 mm</p>	 <p>Puntas S2, L = 25 mm (16 unidades): ⚙ PH1, PH2x2, PH3 ⚙ PZ1, PZ2x2, PZ3 ⚙ SL3, SL5,5 ⚙ T15, T20 x 2, T25 x 2, T30</p> <p>L = 89 mm (6 unidades): ⚙ PH2 ⚙ PZ1, PZ2 ⚙ SL5,5 ⚙ T20, T25</p> <p>1 x portapuntas magnético</p>	626725000



Juego de accesorios en maletín, 55 piezas

- Robusta caja de alta calidad

compuesta de:	Unidad de venta / expositor de venta	Nº de pedido
 <p>Brocas para metal HSS-TIN (14 unidades): Ø 1,5 mm x 2; Ø 2 mm x 2; Ø 2,5 mm; Ø 3 mm x 2; Ø 3,5 mm; Ø 4 mm; Ø 4,5 mm; Ø 5 mm; Ø 5,5 mm; Ø 6 mm; Ø 6,5 mm</p> <p>Brocas para piedra MD (7 unidades): Ø 4 mm; Ø 5 mm; Ø 6 mm x 2; Ø 7 mm; Ø 8 mm; Ø 10 mm</p> <p>Brocas para madera inserción hexagonal CrV (5 unidades): Ø 4 mm, Ø 5 mm, Ø 6 mm, Ø 8 mm, Ø 10 mm</p> <p>Brocas de pala para madera (2 unidades): Ø 16 mm; Ø 22 mm</p>	 <p>Puntas S2, L = 25 mm (18 unidades): ⚙ PH1, PH2 x 2, PH3 ⚙ PZ1, PZ2 x 2, PZ3 ⚙ SL4, SL6, SL7 ⚙ H3, H4, H5, H6 ⚙ T15, T20, T25</p> <p>Llaves de vaso (4 unidades): 7 mm, 8 mm, 9 mm, 10 mm</p> <p>1 x plantilla 1 x cuchilla de tapicería 1 x portapuntas magnético 1 x broca avellanadora 1 x adaptador para llaves de vaso</p>	626707000



Juego de accesorios en maletín, 86 piezas

- Robusta caja de alta calidad

compuesta de:	Unidad de venta / expositor de venta	Nº de pedido
 <p>Broca para metal HSS-TiN (14 unidades): Ø 1,5 mm x 2, Ø 2 mm x 2, Ø 2,5 mm, Ø 3 mm x 2, Ø 3,5 mm, Ø 4 mm, Ø 4,5 mm, Ø 5 mm, Ø 5,5 mm, Ø 6 mm, Ø 6,5 mm</p> <p>Brocas para piedra MD (7 unidades): Ø 4 mm, Ø 5 mm, Ø 6 mm x 2, Ø 7 mm, Ø 8 mm, Ø 10 mm</p> <p>Brocas para madera inserción hexagonal CrV (5 unidades): Ø 4 mm, Ø 5 mm, Ø 6 mm, Ø 8 mm, Ø 10 mm</p> <p>Brocas de pala para madera (4 unidades): Ø 12 mm, Ø 16 mm, Ø 19 mm, Ø 25 mm</p>	<p>Puntas S2, L = 25 mm (32 unidades): ⊕ PH0, PH1 x 2, PH2 x 2, PH3 x 2 ⊕ PZ0, PZ1 x 2, PZ2 x 2, PZ3 x 2 ⊕ SL3, SL4 x 2, SL6 x 2, SL7 ⊕ H3, H4, H5 x 2, H6 ⊕ T10, T15 x 2, T20 x 2, T25, T30</p> <p>L = 50 mm (8 Stück): ⊕ PH1, PH2, PH3 ⊕ PZ1, PZ2, PZ3 ⊕ T15, T20</p> <p>Topes de profundidad (4 unidades): 3 mm, 5 mm, 8 mm, 10 mm</p> <p>Llaves de vaso (8 unidades): 5 mm, 6 mm, 7 mm, 8 mm, 9 mm, 10 mm, 11 mm, 12 mm</p> <p>1 x avellanador para madera 1 x portapuntas magnético 1 x Ø lineal 1 x llave Allen</p> 	1 unidad / 6 unidades 626708000



Estuche de brocas para madera inserción hexagonal, 8 piezas

- En cajita de plástico robusta, de alta calidad con gancho de agujero redondo extensible
- Broca espiral para madera de acero al cromo-vanadio de alta calidad, templada, con punta de centrar para maderas duras y blandas, contrachapadas, planchas de virutas, etc.



compuesta de:	Unidad de venta / expositor de venta	Nº de pedido
 <p>Ø 3 mm, Ø 4 mm, Ø 5 mm, Ø 5,5 mm, Ø 6 mm, Ø 7 mm, Ø 8 mm, Ø 10 mm</p>		1 unidad / 10 unidades 626705000

Estuche de brocas para piedra, 8 piezas



- En cajita de plástico robusta, de alta calidad con gancho de agujero redondo extensible
- Brocas para piedra para taladros y taladros de percusión, modelo fresado, adecuadas para taladrar en ladrillos, mampostería, etc.

compuesta de:	Unidad de venta / expositor de venta	Nº de pedido
 <p>Ø 3 mm, Ø 4 mm, Ø 5 mm, Ø 5,5 mm, Ø 6 mm, Ø 7 mm, Ø 8 mm, Ø 10 mm</p>		1 unidad / 10 unidades 626706000

Bolsa enrollable con surtido de brocas, 13 piezas

compuesta de:	Unidad de venta / expositor de venta	Nº de pedido
 <p>NOVEDAD</p>	<p>Brocas para metal HSS-G (5 piezas): 1 x Ø 4 x 62 mm, 2 x Ø 5 x 75 mm, 1 x Ø 6 x 92 mm, 1 x Ø 8 x 117 mm</p> <p>Brocas para madera inserción hexagonal (4 unidades): 1 x Ø 4 x 74 mm, 1 x Ø 5 x 85 mm, 1 x Ø 6 x 92 mm, 1 x Ø 8 x 117 mm</p> <p>Brocas para piedra (4 unidades): 1 x Ø 4 x 75 mm, 1 x Ø 5 x 85 mm, 1 x Ø 6 x 100 mm, 1 x Ø 8 x 120 mm</p> 	1 unidad / 9 unidades 626728000

Bolsa enrollable con surtido de brocas, 20 piezas

compuesta de:	Unidad de venta / expositor de venta	Nº de pedido
 <p>NOVEDAD</p>	<p>Brocas para metal HSS-G (8 piezas): 2 x Ø 3 x 62 mm, 2 x Ø 4 x 62 mm, 1 x Ø 5 x 75 mm, 1 x Ø 6 x 92 mm, 1 x Ø 8 x 117 mm, 1 x Ø 10 x 135 mm</p> <p>Brocas para madera inserción hexagonal (6 unidades): 1 x Ø 3 x 62 mm, 1 x Ø 4 x 74 mm, 1 x Ø 5 x 85 mm, 1 x Ø 6 x 92 mm, 1 x Ø 8 x 117 mm, 1 x Ø 10 x 133 mm</p> <p>Brocas para piedra (6 unidades): 1 x Ø 3 x 60 mm, 1 x Ø 4 x 75 mm, 1 x Ø 5 x 85 mm, 1 x Ø 6 x 100 mm, 1 x Ø 8 x 120 mm, 1 x Ø 10 x 120 mm</p> 	1 unidad / 9 unidades 626729000

Estuche de brocas SDS-plus, 4 piezas

- De 4 piezas en estuche plástico
- Broca SDS-plus con punta de perforación de metal duro de alta calidad
- Cabezal de perforación en forma de cincel, dinámico
- Geometría espiral en S de gran volumen para un transporte rápido del polvo de perforación
- Buena potencia de perforación con buena duración
- Para perforar en hormigón, mampostería, piedra natural

	Diámetro mm	Longitud mm	Unidad de venta / expositor de venta	Nº de pedido
	Ø 5, 6, 8, 10	160	1 unidad / 10 unidades	62580000

Juego de brocas/cinceles SDS-plus Classic, 10 piezas

- Broca SDS-plus con punta de perforación de metal duro de alta calidad
- Cabezal de perforación en forma de cincel, dinámico
- Geometría espiral en S de gran volumen para un transporte rápido del polvo de perforación
- Buena potencia de perforación con buena duración
- Para perforar en hormigón, mampostería, piedra natural

	Diámetro mm	Longitud mm	Unidad de venta / expositor de venta	Nº de pedido
 <p>Cincel puntiagudo, L = 250 mm Cincel plano, Ø 20 x 250 mm</p> <p>NOVEDAD</p>	Ø 5, 5,5, 6, 7, 8	160	1 unidad / 10 unidades	630824000
	Ø 10, 12, 14	210		

Juego de cinceles SDS-plus, 2 piezas

- Compuesto de: 1 x cincel puntiagudo L= 200 mm, 1 x cincel plano 20 x 200 mm
- Para trabajos generales de cincelado y de rotura de mampostería, hormigón y rocas sueltas

	Unidad de venta / expositor de venta	Nº de pedido
	1 unidad / 6 unidades	630486000

Set de cinceles SDS-max, 2 piezas

- Compuesto de: 1 x cincel puntiagudo L= 360 mm, 1 x cincel plano 25 x 360 mm
- Para trabajos generales de cincelado y de rotura de mampostería, hormigón y rocas sueltas

	Unidad de venta / expositor de venta	Nº de pedido
	1 unidad / 6 unidades	623309000

Estuche de brocas HSS-R

- Broca para metal HSS-R, modelo laminado por rodillo, cilíndrico, Tipo N, afilado de superficie cónica 118°, superficie negra, en estuche metálico
- Adecuada para perforaciones en acero, metales NF, fundición de acero aleado y sin alea; resistencia a la tracción hasta 900 Nm²

	Diámetro x perforación mm	Modelo	Unidad de venta / expositor de venta	Nº de pedido
	1-10 x 0,5	19 piezas	1 unidad / 6 unidades	627151000
	1-13 x 0,5	25 piezas	1 unidad / 4 unidades	627152000

Estuche de brocas HSS-G

- Broca para metal, HSS-G, modelo rectificado, cilíndrico, DIN 338, tipo N, afilado en cruz 135°, superficie pulida, en estuche metálico
- Adecuada para perforaciones en acero y fundición de acero, aleado y sin alea, fundición gris, fundición maleable, fundición esferoidal, hierro sinterizado, alpaca, grafito, metales NF, materiales sintéticos; hasta 900 N/mm² de resistencia a la tracción

	Diámetro x perforación mm	Modelo	Unidad de venta / expositor de venta	Nº de pedido
	1-10 x 0,5	19 piezas	1 unidad / 6 unidades	627153000
	1-13 x 0,5	25 piezas	1 unidad / 4 unidades	627154000

Estuche de brocas HSS-TiN

- Brocas para metal HSS-TiN, modelo revestido de nitruro de titanio, rectificado, cilíndrico, tipo N, afilado en cruz de 135°, superficie dorada, en estuche metálico. ¡Broca HSS-TiN no adecuada para el tratamiento del aluminio!
- Ø 1-10 x 0,5 mm; adecuadas para perforar acero y fundición de acero, aleado y sin alea, fundición gris, metales NF, materiales sintéticos; hasta 900 N/mm² de resistencia a la tracción

	Diámetro x perforación mm	Modelo	Unidad de venta / expositor de venta	Nº de pedido
	1-10 x 0,5	19 piezas	1 unidad / 6 unidades	627156000

Estuche de brocas HSS-Co

- Brocas para metal HSS-Co, modelo aleado en cobalto, rectificado, tipo N, afilado en cruz de 135°, superficie bronce, de 19 piezas, en estuche metálico
- Ø 1-10 x 0,5 mm; adecuada para perforaciones en acero, acero VA, fundición de acero, metales NF, materiales sintéticos, aleaciones especiales; hasta 1100 N/mm² de resistencia a la tracción

	Diámetro x perforación mm	Modelo	Unidad de venta / expositor de venta	Nº de pedido
	1-10 x 0,5	19 piezas	1 unidad / 6 unidades	627157000

Portabrocas con cierre de llave con adaptador SDS-plus

- Portabrocas con cierre de llave: 1,5 - 13 mm; UNF 1/2" - 20; adaptador SDS-plus con rosca exterior UNF 1/2" - 20; llave del portabrocas
- Para usar en martillos perforadores con alojamiento SDS-plus; para sujetar brocas cilíndricas, herramientas de inserción con vástago cilíndrico



NOVEDAD

Unidad de venta / expositor de venta
1 unidad / 6 unidades

Nº de pedido
626724000



Discos de cortar Inox, TF 41, en lata de chapa

- Disco universal para el tratamiento de aceros Inox/aceros finos.
- Libre de hierro, azufre y cloro (Fe + S + Cl ≤ 0,1 %)
- Buena potencia de corte con buena duración
- Bajo consumo de material, ahorra potencia, poca sobrecarga de la máquina



Clase de calidad	Diámetro x grosor x perforación	Modelo	Nº revoluciones máx.	Unidad de venta / unidad de embalaje	Nº de pedido
A 60 R	115 x 1 x 22,23 mm	recto	13.200 /min	1 / 10 unidades	616358000
A 60 R	125 x 1 x 22,23 mm	recto	13.200 /min	1 / 10 unidades	616359000
A 60 R	125 x 1 x 16 mm	recto	13.200 /min	1 / 10 unidades	616364000



Disco de cortar de diamante, segmentado

- Para su uso en todos los materiales de construcción y de obras generales, como hormigón, hormigón lavado, arenisca dura, ladrillos de arcilla.
- Segmentos de diamante sinterizados
- Altura del segmento: 7,0 mm
- Velocidad máxima de trabajo: 80 m/s



Diámetro x perforación	Anchura del segmento	Nº revoluciones máx.	Unidad de venta / expositor de venta	Nº de pedido
115 x 22,23 mm	7 mm	13.300 /min	1 unidad / 10 unidades	624306000
125 x 22,23 mm	7 mm	12.200 /min	1 unidad / 10 unidades	624307000
150 x 22,23 mm	7 mm	10.200 /min	1 unidad / 10 unidades	624308000
180 x 22,23 mm	7 mm	8.500 /min	1 unidad / 10 unidades	624309000
230 x 22,23 mm	7 mm	6.600 /min	1 unidad / 10 unidades	624310000



Juego de hojas para sierras de calar, 10 piezas, para madera+metal+plásticos

- Adecuadas para Metabo, AEG, Atlas Copco, Black & Decker, Bosch, DeWalt, Elu, Festool, Hitachi, Holz-Her, Kress, Makita, Skilm etc.
- Para madera, metal y plásticos
- Compuesto de 623646000, 623634000, 623631000 x 2, 623633000 x 2, 623632000, 623639000, 623638000, 623637000
- Corresponde a: T119BO, T101B, T119B x 2, T144D x 2, T111C, T127D, T118B, T118A



Adecuación del material
Madera, metal, plásticos



Surtido de fresas, 6 piezas



compuesto de:	Unidad de venta / expositor de venta	Nº de pedido
Fresas para ranurar (2 piezas): Ø 8 mm; Ø 12 mm;	1 unidad / 6 unidades	631040000
Fresa de redondeo con rodamiento de bolas (1 pieza): Ø 21,8 mm, R 6,3 mm		
Fresa de mediacaña (1 pieza): Ø 12,7 mm, R 6,3 mm;		
Fresa perfiladora con rodamiento de bolas (1 pieza): Ø 25 mm, R 4,5 mm		
Fresa para ranurar en V (1 pieza): Ø 12,7 mm 14°		

Surtido de fresas, 15 piezas



compuesto de:	Unidad de venta / expositor de venta	Nº de pedido
Fresas para ranurar (4 piezas): Ø 6 mm; Ø 10 mm; Ø 12 mm; Ø 16 mm	1 unidad / 6 unidades	631039000
Fresa de redondeo (2 piezas): Ø 28,1 mm, R 9,5 mm; Ø 21,8 mm, R 6,3 mm		
Fresa de mediacaña (3 piezas): Ø 12,7 mm, R 6,3 mm; Ø 9,5 mm, R 4,8 mm; Ø 21,8 mm, R 6,3 mm		
Fresa a ras (1 pieza): Ø 12,7 mm		
Fresa a ras/biseladora (1 pieza): Ø 31,5 mm, 45°		
Fresa de empalme (1 pieza): Ø 12,7 mm, 14°		
Fresa para ranurar en V (1 pieza): Ø 12,7 mm, 90°		
Fresa perfiladora (1 pieza): Ø 25 mm, R 4,5 mm		
Fresa para ensambladuras (1 pieza): Ø 22,2 mm		

Módulos de accesorios: bien concebidos hasta en el más mínimo detalle.

La elevada calidad de la gama de accesorios de Metabo sumada a una óptima presentación son garantías para un negocio de accesorios de éxito.



- Atractivos módulos de venta para áreas de productos muy demandados, p.ej., brocas, coronas, hojas para sierras de calar
- Armarios pequeños de cierre con llave para venta de brocas
- Información clara sobre el producto con sistema de guía de colores en las cabeceras
- Detrás de la cabecera plegable hacia arriba una clara descripción del artículo con código EAN, número de pedido, dimensiones y campo de precio. Esto permite una identificación rápida y sencilla del producto y facilita un pedido suplementario.

- Sistema flexible de ganchos y asiento seguro de los productos
- Posibilidad de presentación en cualquier pared perforada, en el sistema de presentación de accesorios o como expositor de Metabo
- Siempre en el punto de mira del cliente
- ¡Un vendedor mudo que lo dice todo!

Módulos de brocas, tamaño del módulo 49 x 60 x 36 cm

Brocas para metal HSS-G
Equipamiento básico 144 unidades
Nº de pedido 690073000

Ø x GL mm	Un.	Nº de pedido
1,0 x 34	5	627950000
1,5 x 40	5	627951000
2,0 x 49	5	627952000
2,5 x 57	5	627953000
3,0 x 61	10	627954000
3,2 x 65	5	627955000
3,5 x 70	5	627957000
4,0 x 75	10	627958000
4,2 x 75	5	627960000
4,5 x 80	5	627961000
4,8 x 86	5	627962000
5,0 x 86	10	627963000
5,5 x 93	5	627966000
6,0 x 93	10	627967000
6,5 x 101	5	627968000
6,8 x 109	3	627969000
7,0 x 109	5	627970000
7,5 x 109	3	627971000
8,0 x 117	10	627973000
8,5 x 117	5	627975000
9,0 x 125	3	627976000
9,5 x 125	3	627977000
10,0 x 133	5	627978000
10,5 x 133	2	627980000
11,0 x 142	2	627981000
11,5 x 142	2	627982000
12,0 x 151	2	627983000
12,5 x 151	2	627984000
13,0 x 151	2	627985000

Brocas para metal HSS-Co
Equipamiento básico 168 unidades
Nº de pedido 690074000

Ø x GL mm	Un.	Nº de pedido
1,0 x 34	10	627430000
1,5 x 40	5	627431000
2,0 x 49	10	627432000
2,5 x 57	5	627433000
3,0 x 61	10	627435000
3,2 x 65	10	627436000
3,3 x 65	10	627437000
3,5 x 70	5	627438000
4,0 x 75	10	627439000
4,2 x 75	5	627441000
4,5 x 80	5	627442000
4,8 x 86	5	627443000
5,0 x 86	10	627444000
5,5 x 93	5	627447000
6,0 x 93	10	627448000
6,5 x 101	5	627449000
7,0 x 109	5	627451000
7,5 x 109	3	627452000
8,0 x 117	10	627454000
8,5 x 117	5	627456000
9,0 x 125	3	627457000
9,5 x 125	3	627458000
10,0 x 133	5	627459000
10,2 x 133	2	627460000
10,5 x 133	2	627461000
11,0 x 142	2	627462000
11,5 x 142	2	627463000
12,0 x 151	2	627464000
12,5 x 151	2	627465000
13,0 x 151	2	627466000



Brocas para hormigón »pro«
Equipamiento básico 93 unidades
Nº de pedido 690083000

Ø x GL mm	Un.	Nº de pedido
4,0 x 75	5	627224000
5,0 x 85	10	627225000
5,5 x 85	3	627226000
6,0 x 100	10	627227000
6,5 x 100	3	627228000
7,0 x 100	5	627229000
8,0 x 120	10	627230000
9,0 x 120	3	627389000
10,0 x 120	10	627391000
11,0 x 150	2	627392000
12,0 x 150	3	627393000
13,0 x 150	2	627394000
14,0 x 150	2	627395000
15,0 x 150	2	627396000
16,0 x 150	2	627399000
18,0 x 160	2	627409000
20,0 x 160	2	627410000
5,0 x 150	3	627421000
6,0 x 150	3	627423000
8,0 x 200	3	627426000
10,0 x 200	3	627427000
12,0 x 200	3	627428000
14,0 x 200	2	627429000

Brocas para hormigón »classic«
Equipamiento básico 93 unidades
Nº de pedido 690084000

Ø x GL mm	Un.	Nº de pedido
4,0 x 75	5	627625000
5,0 x 85	10	627626000
5,5 x 85	3	627627000
6,0 x 100	10	627646000
6,5 x 100	3	627650000
7,0 x 100	5	627651000
8,0 x 120	10	627652000
9,0 x 120	3	627653000
10,0 x 120	10	627654000
11,0 x 150	2	627655000
12,0 x 150	3	627656000
13,0 x 150	2	627657000
14,0 x 150	2	627658000
15,0 x 150	2	627659000
16,0 x 150	2	627661000
18,0 x 160	2	627662000
20,0 x 160	2	627664000
5,0 x 150	3	627665000
6,0 x 150	3	627675000
8,0 x 200	3	627679000
10,0 x 200	3	627697000
12,0 x 200	3	627698000
14,0 x 200	2	627699000

Brocas SDS-Plus, pro 4
Equipamiento básico 120 unidades
Nº de pedido 690086000

Ø x GL mm	Un.	Nº de pedido
5,0 x 110	5	631820000
5,0 x 160	5	631821000
6,0 x 110	10	631824000
6,0 x 160	10	631825000
6,0 x 210	5	631826000
8,0 x 110	5	631832000
8,0 x 160	10	631833000
8,0 x 210	5	631834000
8,0 x 260	3	631835000
10,0 x 110	10	631837000
10,0 x 160	10	631838000
10,0 x 210	5	631839000
10,0 x 260	2	631840000
10,0 x 310	2	631841000
12,0 x 160	5	631844000
12,0 x 210	5	631845000
12,0 x 260	2	631846000
14,0 x 160	5	631849000
14,0 x 210	3	631850000
14,0 x 260	2	631851000
14,0 x 310	2	631852000
16,0 x 160	5	631854000
16,0 x 210	2	631855000
16,0 x 310	2	631856000

Brocas SDS-Plus, pro 4
»PREMIUM«
Equipamiento básico 160 unidades
Nº de pedido 690424000

Ø x GL mm	Un.	Nº de pedido
5,0 x 110	5	626200000
5,0 x 160	5	626201000
5,5 x 110	3	626202000
5,5 x 160	3	626203000
6,0 x 110	8	626204000
6,0 x 160	8	626205000
6,0 x 210	8	626206000
6,0 x 260	8	626207000
6,0 x 310	3	626208000
6,5 x 160	3	626209000
6,5 x 210	3	626210000
6,5 x 260	3	626211000
7,0 x 110	3	626213000
7,0 x 160	3	626214000
8,0 x 110	8	626215000
8,0 x 160	8	626216000
8,0 x 210	8	626217000
8,0 x 260	8	626218000
10,0 x 110	8	626219000
10,0 x 160	8	626220000
10,0 x 210	8	626221000
10,0 x 260	8	626222000
10,0 x 310	5	626223000
12,0 x 160	5	626225000
12,0 x 210	5	626226000
12,0 x 260	3	626227000
12,0 x 310	3	626228000
14,0 x 160	3	626230000
14,0 x 210	3	626231000
14,0 x 310	3	626232000

Módulos de brocas, tamaño del módulo 49 x 60 x 36 cm

Brocas para madera universales
Equipamiento básico 126 unidades
Nº de pedido 690076000

Ø x GL mm	Un.	Nº de pedido
4,0 x 85	5	627680000
5,0 x 85	5	627681000
6,0 x 100	10	627683000
6,0 x 150	10	627684000
8,0 x 120	5	627688000
8,0 x 250	5	627689000
10,0 x 120	3	627691000
10,0 x 250	3	627692000
12,0 x 150	3	627693000
12,0 x 250	3	627694000
3,0 x 61	5	627986000
4,0 x 75	5	627987000
5,0 x 86	5	627988000
6,0 x 93	10	627989000
7,0 x 109	3	627990000
8,0 x 117	10	627991000
9,0 x 120	2	627992000
10,0 x 133	10	627993000
11,0 x 142	2	627994000
12,0 x 151	6	627995000
13,0 x 151	2	627996000
14,0 x 151	4	627997000
15,0 x 160	2	627998000
16,0 x 160	4	627999000
18,0 x 180	2	627339000
20,0 x 200	2	627340000

Brocas planas para madera, para madera, brocas Forstner
Equipamiento básico 92 unidades
Nº de pedido 690080000

Ø x GL mm	Un.	Nº de pedido
10,0 x 160	3	627312000
12,0 x 160	3	627313000
14,0 x 160	3	627315000
16,0 x 160	3	627316000
18,0 x 160	3	627317000
20,0 x 160	3	627319000
25,0 x 160	3	627322000
26,0 x 160	3	627323000
30,0 x 160	3	627325000
36,0 x 160	3	627327000
3,0 x 61	5	627986000
4,0 x 75	5	627987000
5,0 x 86	5	627988000
6,0 x 93	5	627989000
8,0 x 117	5	627991000
10,0 x 133	5	627993000
12,0 x 151	3	627995000
14,0 x 151	3	627997000
16,0 x 160	3	627999000
18,0 x 180	3	627339000
10,0 x 90	2	627579000
12,0 x 90	2	627580000
14,0 x 90	2	627581000
15,0 x 90	2	627582000
20,0 x 90	2	627585000
25,0 x 90	2	627588000
26,0 x 90	2	627589000
30,0 x 90	2	627591000
35,0 x 90	2	627594000
36,0 x 90	2	627595000



Brocas Forstner
Equipamiento básico 45 unidades
Nº de pedido 690081000

Ø x GL mm	Un.	Nº de pedido
10,0 x 90	3	627579000
12,0 x 90	3	627580000
14,0 x 90	3	627581000
15,0 x 90	3	627582000
16,0 x 90	3	627583000
18,0 x 90	3	627584000
20,0 x 90	3	627585000
22,0 x 90	2	627586000
24,0 x 90	2	627587000
25,0 x 90	2	627588000
26,0 x 90	2	627589000
28,0 x 90	2	627590000
30,0 x 90	2	627591000
32,0 x 90	2	627592000
34,0 x 90	2	627593000
35,0 x 90	2	627594000
36,0 x 90	2	627595000
38,0 x 90	2	627596000
40,0 x 90	2	627597000

Brocas salomónicas
Equipamiento básico 78 unidades
Nº de pedido 690078000

Ø x GL mm	Un.	Nº de pedido
8,0 x 230	3	627124000
10,0 x 230	5	627125000
12,0 x 230	5	627126000
14,0 x 230	5	627127000
16,0 x 230	5	627128000
18,0 x 230	2	627129000
20,0 x 230	2	627130000
22,0 x 230	2	627131000
24,0 x 230	2	627132000
26,0 x 230	2	627133000
28,0 x 230	2	627134000
30,0 x 230	2	627135000
32,0 x 230	2	627136000
8,0 x 460	3	627137000
10,0 x 460	5	627138000
12,0 x 460	5	627139000
14,0 x 460	5	627140000
16,0 x 460	5	627141000
18,0 x 460	2	627142000
20,0 x 460	2	627143000
22,0 x 460	2	627144000
24,0 x 460	2	627145000
26,0 x 460	2	627146000
28,0 x 460	2	627147000
30,0 x 460	2	627148000
32,0 x 460	2	627150000

Brocas para hormigón »classic«, brocas para madera inserción hexagonal HSS-G
Equipamiento básico 134 unidades
Nº de pedido 690085000

Ø x GL mm	Un.	Nº de pedido
4,0 x 75	5	627625000
5,0 x 85	5	627626000
6,0 x 100	5	627646000
6,0 x 150	5	627675000
8,0 x 120	5	627652000
8,0 x 200	5	627679000
10,0 x 120	5	627654000
12,0 x 150	3	627656000
14,0 x 150	3	627658000
16,0 x 160	3	627661000
3,0 x 61	5	627986000
4,0 x 75	5	627987000
5,0 x 86	5	627988000
6,0 x 93	5	627989000
8,0 x 117	5	627991000
10,0 x 133	5	627993000
12,0 x 151	3	627995000
14,0 x 151	3	627997000
16,0 x 160	3	627999000
18,0 x 180	3	627339000
3,0 x 61	5	627954000
3,5 x 70	5	627957000
4,0 x 75	5	627958000
4,5 x 80	5	627961000
5,0 x 86	5	627963000
5,5 x 93	5	627966000
6,0 x 93	5	627967000
6,5 x 101	5	627968000
8,0 x 117	5	627973000
10,0 x 133	3	627978000

Brocas planas para madera, brocas para vidrio
Equipamiento básico 75 unidades
Nº de pedido 690077000

Ø x GL mm	Un.	Nº de pedido
8,0 x 160	3	627311000
10,0 x 160	3	627312000
12,0 x 160	3	627313000
13,0 x 160	3	627314000
14,0 x 160	3	627315000
16,0 x 160	3	627316000
18,0 x 160	3	627317000
19,0 x 160	3	627318000
20,0 x 160	6	627319000
22,0 x 160	3	627320000
24,0 x 160	3	627321000
25,0 x 160	3	627322000
26,0 x 160	3	627323000
28,0 x 160	3	627324000
30,0 x 160	3	627325000
32,0 x 160	3	627326000
36,0 x 160	3	627327000
38,0 x 160	3	627328000
(Verl.) 270	3	627329000
4,0 x 65	3	627243000
5,0 x 65	3	627244000
6,0 x 65	3	627245000
8,0 x 65	3	627246000
10,0 x 65	3	627247000

Armarios de brocas HSS-R



Armario de brocas, pequeño

- En el espacio más pequeño (37,5 x 23,5 x 20,5 cm) las brocas HSS más importantes y más demandadas, modelo laminado por rodillos

Contenido	Nº de pedido
29 dimensiones con un total de 490 brocas: Ø 1,0-13,0 mm, ascendente 0,5 mm, adicionalmente Ø 3,2 mm, 4,2 mm, 4,8 mm, 6,8 mm	690103000



Armario de brocas, grande

- Las brocas HSS más importantes y más demandadas, modelo laminado por rodillo

Contenido	Nº de pedido
98 dimensiones con un total de 945 brocas: Ø 1,0-13,0 mm, ascendente 0,1 mm, adicionalmente Ø 10,2 mm	690106000

Armarios de brocas HSS-G



Armario de brocas, pequeño

- En el espacio más pequeño (37,5 x 23,5 x 20,5 cm) las brocas HSS más importantes y más demandadas, modelo rectificadas

Contenido	Nº de pedido
29 dimensiones con un total de 410 brocas: Ø 1,0-13,0 mm, ascendente 0,5 mm, adicionalmente Ø 3,2 mm, 4,2 mm, 4,8 mm, 6,8 mm	690104000

Módulo para coronas



Módulo para hojas para sierra de calar



Módulo para hojas para sierra de calar



Coronas Bi-metal HSS
Equipamiento básico 58 unidades
N° de pedido 690425000

Denominación	Ø mm	Un.	N° de pedido
	19	2	625163000
	20	2	625164000
	25	2	625168000
	29	2	625170000
	32	2	625172000
	35	2	625174000
	38	2	625176000
	40	2	625177000
	44	2	625180000
	51	2	625184000
	57	2	625188000
	60	2	625190000
	64	2	625191000
	68	2	625194000
	76	2	625197000
	83	2	625199000
	95	2	625203000
Broca de centrado, (6,35 mm)		8	625220000
Adaptador An.LI.9 (14-30 mm)		8	625215000
Adaptador An.LI.11 (32-152 mm)		8	625216000

Hojas para sierra de calar, pequeñas
Equipamiento básico 180 unidades
N° de pedido 690101000

Corresp. a modelo Bosch	Longitud útil mm	Paso de dientes mm	Un.	N° de pedido
T 119 BO	50	1,2	10	623646000
T 119 B	50	2	10	623631000
T 111 C	75	3	10	623632000
T 144 D	75	4	10	623633000
T 244 D	75	4	10	623649000
T 101 D	75	4	10	623635000
T 101 B	75	2,5	10	623634000
T 301 CD	85	3	10	623654000
T 234 X	90	progr.	10	623675000
Surtido			10	623645000
T 118 G	50	0,7	10	623636000
T 118 A	50	1,2	10	623637000
T 118 B	50	2	10	623638000
T 127 D	75	3	10	623639000
T 118 AF	50	1,2	10	623971000
T 318 A	100	1,2	10	623629000
T 123 X	75	progr.	10	623676000
T 345 XF	105	progr.	10	623677000

Hojas para sierra de calar, grandes
Equipamiento básico 270 unidades
N° de pedido 690105000

Corresp. a modelo Bosch	Longitud útil mm	Paso de dientes mm	Un.	N° de pedido
T 119 BO	50	1,2	10	623646000
T 119 B	50	2	10	623631000
T 111 C	75	3	10	623632000
T 144 D	75	4	10	623633000
T 244 D	75	4	10	623649000
T 144 DP	75	4	10	623694000
T 101 D	75	4	10	623635000
T 101 BR	75	2,5	10	623650000
T 101 B	75	2,5	10	623634000
T 101 AO	50	1,35	10	623651000
T 301 CLF	105	3	10	623977000
T 301 CD	85	3	10	623654000
T 234 X	90	progr.	10	623675000
Surtido			10	623645000
T 118 G	50	0,7	10	623636000
T 118 A	50	1,2	10	623637000
T 218 A	50	1,2	10	623647000
T 118 B	50	2	10	623638000
T 127 D	75	3	10	623639000
T 101 A	75	2	10	623640000
T 118 AF	50	1,2	10	623971000
T 118 EF	50	1,5	10	623972000
T 118 BF	50	2	10	623973000
T 127 DF	75	3	10	623974000
T 318 A	100	1,2	10	623629000
T 123 X	75	progr.	10	623676000
T 345 XF	105	progr.	10	623677000

No ped.	Pág.	No ped.	Pág.	No ped.	Pág.	No ped.	Pág.	No ped.	Pág.	No ped.	Pág.
600065	341	600441	340	600713	281	601163	41	601568	513	602191	27
600066	339	600442	340	600724	370	601204	376	601569	518	602192	32
600079	19	600443	336	600737	365	601205	468	601570	518	602193	27
600080	19	600444	336	600738	365	601206	58	601571	518	602198	37
600093	20	600448	111	600776	62	601207	58	601572	519	602200	32
600103	361	600463	63	600777	62	601229	366	601573	519	602203	71
600129	336	600464	119	600780	242	601230	103	601574	515	602204	314
600131	336	600465	111	600781	241	601231	105	601575	515	602205	37
600132	226	600468	112	600782	242	601232	103	601576	515	602206	24
600133	226	600472	120	600783	243	601233	105	601577	516	602207	24
600136	361	600476	111	600784	243	601234	103	601578	516	602217	24
600154	49	600488	119	600785	244	601235	105	601579	522	602233	520
600156	590	600492	112	600786	244	601240	107	601581	523	602234	520
600157	19	600493	120	600787	242	601241	110	601582	523	602235	520
600174	44	600496	112	600795	69	601242	118	601583	522	602236	520
600191	48	600506	120	600796	40	601243	110	601584	522	602242	63
600192	49	600512	230	600806	230	601306	42	601585	523	602245	31
600210	40	600514	116	600840	241	601401	390	601586	523	602264	21
600211	39	600515	115	600841	241	601402	390	601587	496	602265	183
600261	30	600516	115	600845	34	601403	390	601588	498	602266	53
600288	61	600534	115	600855	375	601404	390	601589	496	602269	53
600311	341	600535	121	600878	284	601405	54	601590	500	602316	31
600321	48	600542	377	600955	375	601406	415	601591	509	602317	31
600323	231	600544	377	600962	548	601529	492	601592	508	602320	25
600340	286	600545	377	600963	548	601531	493	601650	474	602321	25
600341	287	600548	116	600964	548	601532	491	601750	218	602325	26
600343	227	600549	117	600965	549	601533	491	601751	212	602334	26
600350	102	600552	122	600966	549	601534	492	601752	213	602335	215
600353	227	600562	113	600967	550	601535	492	601753	213	602350	28
600354	104	600572	113	600968	552	601536	495	601754	51	602351	28
600360	226	600573	229	600969	552	601537	495	601755	213	602352	33
600365	323	600574	229	600970	554	601538	496	601857	52	602353	33
600367	22	600580	228	600971	553	601539	496	602012	456	602354	29
600368	60	600585	228	600972	553	601540	497	602013	456	602355	29
600369	22	600596	287	600973	553	601541	498	602014	457	602356	33
600370	60	600615	200	600974	554	601542	497	602015	457	602357	33
600371	104	600616	200	600975	555	601543	498	602019	476	602365	474
600374	106	600617	200	600976	555	601544	493	602021	59	602395	37
600375	342	600618	201	600977	556	601545	494	602024	458	602396	37
600376	106	600621	50	600978	557	601546	494	602034	458	602540	424
600380	104	600627	201	600979	557	601549	500	602045	458	602682	371
600383	227	600635	234	600980	557	601550	501	602050	169	603030	476
600384	106	600636	234	601002	54	601551	501	602057	320	603034	476
600385	20	600637	285	601003	54	601552	504	602058	459	603825	329
600386	102	600638	50	601030	389	601553	504	602059	459	603826	330
600388	107	600639	50	601040	389	601554	508	602060	474	603828	41
600389	107	600659	285	601041	389	601555	508	602082	57	604040	323
600396	288	600663	284	601086	114	601556	509	602102	26	604111	546
600398	108	600667	434	601087	121	601558	510	602103	31	604112	546
600404	46	600668	434	601088	123	601559	510	602104	26	604113	547
600405	335	600670	240	601089	114	601560	507	602111	61	604114	547
600407	118	600671	240	601092	114	601561	506	602117	21	604115	506
600408	108	600672	240	601095	123	601562	511	602170	43	604116	507
600414	108	600676	434	601097	117	601563	513	602174	43	604117	505
600422	109	600687	286	601098	122	601564	512	602175	170	604118	499
600428	108	600688	288	601099	123	601566	512	602177	71	604119	503
600436	109	600697	281	601100	389	601567	512	602183	192	604120	505

606153	282	613087	46	0104003000	438	600676000	434	615025000	337	616215000	139	616462000	140	616751000	137	623176000	145	623339000	297	623479000	187	623567000	187
606154	283	613101	68	0104004000	438	600724000	370	615050000	337	616216000	136	616464000	140	616752000	137	623177000	145	623340000	297	623480000	187	623569000	79
606156	282	613102	47	0104605000	438	600737000	365	616100000	135	616217000	136	616465000	140	616753000	137	623178000	145	623341000	297	623481000	187	623591000	401
606157	283	614044	317	0104705000	438	600738000	365	616101000	135	616218000	136	616468000	140	616754000	141	623195000	145	623342000	297	623482000	187	623595000	401
606162	481	614045	317	0114026000	451	600890000	273	616102000	135	616219000	136	616477000	134	616760000	141	623196000	145	623344000	297	623483000	187	623596000	401
606163	481	614046	317	0114026100	451	601229000	366	616103000	135	616220000	136	616479000	138	616763000	141	623197000	145	623345000	297	623484000	187	623597000	401
606164	483	614047	317	0130170100	468	601579000	522	616104000	135	616222000	136	616486000	140	616770000	134	623198000	145	623347000	297	623485000	187	623599000	591
606165	483	615025	337	0130200100	469	601579010	522	616105000	135	616224000	136	616487000	140	616792000	141	623259000	273	623349000	297	623486000	187	623600000	399
606166	484	615050	337	0130200110	469	601579180	522	616107000	135	616226000	136	616500000	137	616795000	141	623262000	89	623350000	297	623487000	187	623603000	394
606167	484	615250	170	0192901000	430	601580000	522	616109000	135	616227000	136	616501000	137	616796000	141	623265000	172	623351000	302	623488000	187	623604000	397
606176	64	618121	478	0192901018	430	601580010	522	616111000	135	616228000	136	616505000	134	619000650	55	623272000	171	623352000	302	623494000	187	623605000	394
606177	405	619000	422	0193330000	431	601580180	522	616115000	135	616229000	136	616506000	134	619001650	55	623273000	171	623353000	302	623495000	186	623606000	394
606178	405	619001	422	0193330018	431	601581000	523	616119000	135	616270000	135	616507000	134	619003000	424	623275000	151	623354000	302	623496000	186	623607000	394
606212	22	619002	51	0200033000	450	601581010	523	616121000	134	616271000	135	616508000	134	619004000	428	623276000	166	623355000	302	623499000	188	623608000	395
606213	22	619003	424	0250400055	558	601581180	523	616122000	137	616273000	135	616509000	134	619008000	444	623278000	151	623356000	302	623501000	189	623609000	395
606461	125	619004	428	0250500050	558	601582000	523	616123000	134	616274000	135	616512000	137	619009000	445	623279000	151	623357000	302	623503000	189	623617000	396
606462	127	619125	217	0250660000	540	601582010	523	616126000	137	616275000	140	616513000	137	619010000	445	623280000	151	623358000	302	623505000	189	623618000	397
606463	125	619150	217	0250660006	541	601582180	523	616127000	134	616276000	140	616514000	137	619125000	217	623281000	151	623359000	302	623506000	189	623620000	398
606464	127	619175	218	0250750000	545	601583000	522	616135000	138	616277000	140	616515000	137	619150000	217	623282000	151	623365000	302	623507000	188	623621000	396
606465	127	619200	219	0250750013	542	601583180	522	616136000	138	616279000	140	616516000	137	619175000	218	623283000	151	623366000	302	623508000	188	623622000	398
606466	125	619201	219	0250750100	543	601584000	522	616137000	138	616285000	137	616517000	142	619200000	219	623284000	151	623367000	302	623509000	188	623623000	397
606467	128	619216	423	0250800000	540	601584180	522	616143000	138	616286000	137	616518000	142	619201000	219	623287000	171	623368000	302	623510000	188	623624000	394
606468	125	619250	219	0250800002	541	601585000	523	616147000	138	616290000	141	616519000	142	619216000	423	623288000	171	623369000	302	623511000	189	623629000	397
606469	128	619260	423	0251200009	542	601585010	523	616155000	138	616291000	141	616554000	140	619250000	219	623289000	171	623370000	303	623512000	186	623631000	394
606470	128	619261	423	0251300000	540	601585180	523	616156000	138	616299000	135	616560000	140	619260000	423	623290000	151	623371000	306	623513000	187	623632000	394
606471	126	619305	424	0251400000	544	601586000	523	616163000	135	616300000	134	616561000	140	619261000	423	623291000	151	623375000	303	623514000	187	623633000	394
606472	128	620001	309	0251500000	545	601586010	523	616167000	135	616302000	134	616563000	140	622971000	150	623292000	151	623376000	303	623519000	186	623634000	395
606473	126	620002	309	0251600000	544	601586180	523	616170000	142	616303000	138	616572000	140	622972000	150	623298000	179	623377000	303	623520000	188	623635000	395
606474	129	620016	572	0251800000	545	601750000	218	616171000	142	616310000	134	616573000	140	622973000	150	623299000	303	623378000	303	623521000	265	623636000	396
606475	129	620017	572	600065500	341	601751700	212	616177000	142	616312000	138	616604000	141	622974000	150	623300000	148	623379000	303	623522000	188	623637000	396
606476	129	620018	572	600066500	339	601752500	213	616179000	136	616313000	134	616610000	141	622975000	150	623309000	588	623380000	303	623524000	188	623638000	397
608745	573	620044	308	6001030000	361	601753500	213	616180000	136	616327000	139	616622000	141	622976000	150	623310000	297	623381000	303	623525000	188	623639000	398
608755	573	620045	308	600129000	336	601755500	213	616181000	136	616328000	139	616654000	141	622977000	150	623311000	297	623382000	303	623526000	187	623640000	398
608765	573	620046	308	600131000	336	602082700	371	616182000	136	616338000	139	616660000	141	622981000	150	623312000	297	623383000	302	623527000	187	623641000	398
608855	574	620047	35	600136000	361	602117600	21	616183000	136	616339000	139	616672000	141	622982000	150	623313000	297	623384000	302	623528000	187	623645000	399
608865	574	620048	35	600211660	39	602117610	21	616184000	136	616343000	139	616680000	140	622984000	150	623314000	297	623385000	302	623529000	190	623646000	394
608875	574	620049	35	600211930	39	602244000	180	616185000	136	616358000	590	616725000	140	622985000	150	623315000	297	623386000	302	623530000	190	623647000	396
609225	335	657025	64	600311500	341	602244500	180	616186000	136	616359000	590	616726000	140	622986000	150	623316000	297	623387000	302	623531000	271	623648000	398
611216	426	657026	64	600321850	180	602259000	185	616187000	136	616364000	590	616727000	134	622987000	150	623317000	297	623391000	304	623536000	190	623649000	394
611350	340	657027	64	600375000	342	602259500	185	616188000	135	616420000	134	616728000	138	622991000	150	623318000	297	623392000	304	623537000	190	623650000	395
611351	340	657028	64	600405000	335	602351770	28	616189000	135	616428000	138	616729000	141	622992000	150	623319000	297	623393000	304	623538000	190	623651000	394
611750	218	657029	64	600408500	321	602540000	424	616191000	135	616429000	140	616730000	140	622994000	150	623320000	297	623394000	304	623539000	190	623652000	398
612216	426	657030	64	600408510	321	602682000	371	616192000	135	616442000	134	616731000	141	622995000	150	623321000	297	623395000	304	623541000	190	623654000	395
613021	57	657031	64	600441500	340	605052000	446	616195000	138	616444000	134	616732000	134	622996000	150	623322000	297	623396000	304	623542000	186	623657000	399
613022	52	0102540200	427	600442500	340	605053000	446	616196000	138	616446000	134	616733000	138	622997000	150	623323000	297	623398000	304	623545000	385	623658000	399
613024	433	0102540300	427	600443500	336	609225500	335	616197000	87	616447000	134	616735000	141	623031000	303	623324000	297	623399000	304	623546000	385	623662000	398
613025	56	0102540318	427	600444500	336	611216000	426	616198000	87	61644800													

No ped.	Pág.	No ped.	Pág.	No ped.	Pág.	No ped.	Pág.	No ped.	Pág.	No ped.	Pág.	No ped.	Pág.	No ped.	Pág.	No ped.	Pág.	No ped.	Pág.	No ped.	Pág.	No ped.	Pág.
623684000	398	623923000	395	624028000	348	624139000	149	624481000	351	624968000	171	625168000	269	625235000	293	625605000	354	625790000	351	626171000	146	626228000	294
623685000	395	623924000	396	624029000	348	624140000	149	624482000	351	624970000	355	625169000	269	625236000	293	625606000	354	625791000	351	626172000	291	626229000	294
623686000	396	623925000	397	624030000	348	624141000	149	624483000	351	624971000	355	625170000	269	625237000	293	625607000	354	625792000	351	626173000	291	626230000	294
623687000	398	623929000	397	624031000	348	624142000	149	624484000	351	624972000	355	625171000	269	625238000	293	625608000	354	625793000	351	626174000	291	626231000	295
623688000	398	623933000	395	624032000	348	624143000	149	624485000	351	624980000	355	625172000	269	625239000	293	625609000	354	625795000	353	626175000	291	626232000	295
623690000	394	623934000	168	624033000	348	624144000	149	624486000	351	624981000	355	625173000	269	625240000	293	625610000	354	625881000	352	626176000	291	626233000	295
623691000	395	623935000	168	624034000	348	624145000	149	624490000	353	624982000	356	625174000	269	625241000	293	625611000	354	625882000	352	626177000	291	626234000	295
623692000	396	623936000	400	624035000	348	624216000	149	624491000	351	624983000	356	625175000	269	625242000	293	625612000	354	625883000	352	626178000	291	626235000	295
623693000	396	623937000	400	624036000	348	624217000	149	624492000	351	624984000	356	625176000	269	625243000	293	625613000	354	625884000	352	626179000	291	626236000	295
623694000	395	623938000	400	624037000	345	624218000	149	624493000	351	624985000	356	625177000	269	625244000	293	625614000	354	625885000	352	626180000	291	626237000	294
623695000	395	623939000	401	624041000	346	624219000	149	624494000	351	624986000	356	625178000	269	625245000	293	625615000	354	625886000	352	626181000	291	626238000	295
623696000	396	623940000	400	624042000	346	624220000	149	624495000	351	624987000	356	625179000	269	625246000	293	625616000	354	625887000	352	626182000	291	626239000	295
623697000	397	623941000	400	624043000	346	624221000	149	624496000	351	624988000	356	625180000	269	625247000	293	625617000	354	625888000	352	626183000	291	626240000	294
623698000	399	623942000	400	624044000	346	624222000	149	624497000	351	624992000	355	625181000	269	625248000	293	625618000	354	625891000	352	626184000	291	626241000	294
623703000	395	623943000	400	624045000	346	624223000	149	624721000	353	624994000	356	625182000	269	625249000	292	625619000	351	625892000	352	626185000	291	626243000	291
623704000	395	623944000	400	624046000	346	624224000	149	624722000	353	624995000	356	625184000	270	625250000	292	625620000	351	625893000	352	626186000	291	626244000	291
623710000	151	623945000	399	624047000	346	624225000	149	624723000	353	624996000	356	625185000	270	625251000	292	625621000	351	625894000	352	626187000	291	626245000	295
623711000	151	623948000	396	624048000	346	624226000	149	624724000	353	625006000	255	625186000	270	625254000	292	625622000	351	625895000	352	626188000	291	626246000	295
623712000	394	623949000	396	624051000	346	624227000	150	624725000	353	625007000	255	625187000	270	625255000	292	625623000	351	625896000	352	626189000	291	626248000	295
623715000	152	623950000	397	624052000	346	624228000	150	624726000	353	625009000	255	625188000	270	625256000	291	625624000	351	625897000	352	626190000	291	626249000	295
623719000	152	623960000	394	624053000	346	624239000	145	624727000	353	625011000	255	625189000	270	625257000	291	625625000	351	625898000	352	626191000	291	626268000	295
623729000	79	623961000	395	624054000	346	624241000	145	624728000	353	625013000	255	625190000	270	625258000	291	625641000	352	625928000	359	626192000	291	626269000	295
623740000	172	623962000	395	624055000	346	624243000	145	624729000	353	625015000	255	625191000	270	625259000	292	625643000	352	625929000	359	626193000	291	626270000	295
623741000	172	623964000	394	624056000	346	624244000	145	624736000	353	625017000	255	625192000	270	625344000	72	625644000	352	625930000	359	626194000	291	626271000	295
623742000	172	623965000	396	624057000	346	624246000	146	624737000	353	625019000	255	625193000	270	625354000	310	625645000	352	625931000	359	626195000	291	626272000	295
623751000	580	623968000	399	624058000	346	624247000	146	624738000	353	625020000	265	625194000	270	625367000	72	625646000	352	625932000	359	626196000	291	626273000	295
623752000	580	623969000	395	624059000	346	624248000	146	624739000	344	625021000	265	625195000	270	625368000	72	625657000	353	625933000	359	626197000	291	626274000	295
623757000	580	623970000	397	624060000	349	624256000	145	624740000	345	625022000	265	625196000	270	625369000	72	625658000	344	625940000	359	626198000	291	626275000	295
623758000	580	623971000	397	624061000	345	624258000	145	624749000	353	625023000	265	625197000	270	625390000	310	625681000	356	625941000	359	626199000	291	626276000	295
623759000	580	623972000	397	624063000	172	624259000	145	624826000	352	625024000	265	625198000	270	625391000	310	625682000	356	625942000	359	626200000	294	626277000	295
623760000	580	623973000	397	624064000	344	624275000	145	624827000	352	625025000	265	625199000	270	625434000	271	625683000	356	625943000	359	626201000	294	626278000	295
623767000	78	623974000	398	624066000	349	624276000	146	624828000	352	625031000	257	625200000	270	625435000	271	625684000	356	625944000	359	626202000	294	626279000	194
623768000	78	623975000	396	624081000	348	624277000	145	624829000	352	625033000	257	625201000	270	625437000	73	625685000	356	626117000	294	626203000	294	626280000	194
623796000	151	623976000	395	624082000	348	624278000	145	624830000	352	625038000	257	625202000	270	625438000	72	625686000	356	626118000	294	626204000	294	626281000	194
623796700	151	623977000	396	624083000	348	624279000	145	624831000	352	625043000	257	625203000	270	625451000	578	625687000	356	626119000	295	626205000	294	626282000	194
623801000	152	623978000	397	624084000	348	624306000	590	624832000	352	625050000	257	625204000	270	625453000	72	625688000	356	626120000	295	626206000	294	626283000	194
623803000	152	623979000	397	624085000	348	624307000	590	624840000	171	625053000	257	625205000	270	625487000	72	625726000	348	626121000	295	626207000	294	626284000	194
623804000	151	623980000	395	624086000	348	624308000	590	624873000	149	625055000	257	625206000	270	625491000	409	625727000	348	626122000	295	626208000	294	626285000	194
623805000	152	623988000	395	624087000	348	624309000	590	624912000	171	625057000	257	625207000	270	625492000	409	625728000	348	626123000	295	626209000	294	626286000	194
623851000	578	623999000	396	624088000	348	624310000	590	624913000	171	625059000	257	625208000	270	625494000	411	625729000	348	626124000	294	626210000	294	626290000	195
623852000	578	624001000	347	624089000	348	624346000	149	624915000	171	625062000	257	625209000	270	625497000	411	625730000	348	626150000	150	626211000	294	626291000	195
623854000	577	624002000	347	624092000	171	624347000	149	624916000	171	625064000	257	625210000	270	625529000	72	625731000	348	626151000	150	626212000	294	626292000	195
623855000	577	624003000	347	624094000	149	624356000	146	624926000	171	625066000	257	625211000	270	625580000	587	625732000	348	626152000	150	626213000	294	626293000	195
623856000	577	624004000	347	624101000	150	624358000	146	624927000	171	625123000	267	625213000	270	625585000	72	625733000	348	626153000	150	626214000	294	626294000	195
623857000	577	624005000	347	624102000	150	624359000	146	624940000	355	625126000	267	625214000	270	625590000	72	625734000	348	626154000	150	626215000	294	626	

No ped.	Pág.	No ped.	Pág.	No ped.	Pág.	No ped.	Pág.	No ped.	Pág.	No ped.	Pág.	No ped.	Pág.	No ped.	Pág.	No ped.	Pág.	No ped.	Pág.	No ped.	Pág.		
626308000	194	626401000	184	626510000	235	626596000	236	626683000	349	626851000	346	627010000	268	627154000	589	627317000	267	627437000	258	627534000	263	627680000	263
626309000	194	626402000	184	626511000	235	626597000	236	626684000	349	626852000	346	627012000	268	627156000	589	627318000	268	627438000	258	627535000	263	627681000	263
626310000	194	626403000	148	626512000	235	626598000	236	626685000	349	626853000	347	627013000	268	627157000	589	627319000	268	627439000	258	627536000	263	627682000	263
626311000	195	626404000	148	626513000	235	626599000	236	626686000	349	626854000	347	627037000	269	627158000	254	627320000	268	627440000	258	627537000	263	627683000	263
626312000	195	626405000	186	626514000	235	626600000	237	626687000	349	626855000	347	627038000	269	627159000	255	627321000	268	627441000	258	627538000	263	627684000	263
626313000	195	626406000	186	626515000	235	626602000	237	626688000	349	626856000	347	627039000	269	627160000	254	627322000	268	627442000	258	627539000	263	627687000	263
626314000	195	626407000	186	626516000	235	626603000	237	626689000	349	626857000	348	627040000	269	627161000	254	627323000	268	627443000	258	627544000	263	627688000	263
626315000	195	626408000	186	626517000	235	626604000	237	626690000	349	626858000	348	627041000	304	627162000	254	627324000	268	627444000	258	627579000	267	627689000	263
626316000	195	626409000	186	626518000	235	626605000	237	626691000	349	626859000	348	627042000	304	627164000	254	627325000	268	627445000	258	627580000	267	627691000	263
626319000	195	626410000	186	626519000	235	626606000	237	626699000	310	626860000	348	627043000	304	627171000	259	627326000	268	627446000	258	627581000	267	627692000	263
626320000	195	626411000	167	626520000	235	626608000	237	626700000	582	626861000	348	627044000	73	627173000	259	627327000	268	627447000	258	627582000	267	627693000	263
626322000	195	626413000	190	626521000	235	626609000	237	626701000	581	626862000	348	627053000	74	627174000	255	627328000	268	627448000	258	627583000	267	627694000	263
626323000	195	626414000	190	626522000	235	626610000	237	626702000	583	626863000	348	627064000	74	627176000	259	627329000	268	627449000	258	627584000	267	627695000	263
626344000	181	626415000	147	626523000	235	626611000	237	626703000	581	626864000	348	627077000	77	627179000	268	627330000	259	627450000	258	627585000	267	627696000	263
626345000	181	626416000	147	626524000	235	626614000	236	626704000	583	626865000	348	627094000	257	627180000	262	627331000	259	627451000	258	627586000	267	627697000	261
626346000	181	626417000	147	626525000	235	626616000	236	626705000	586	626902000	299	627096000	257	627181000	262	627332000	259	627452000	258	627587000	267	627698000	261
626347000	181	626418000	151	626526000	235	626618000	236	626706000	586	626903000	299	627097000	257	627182000	262	627333000	259	627454000	258	627588000	267	627699000	261
626348000	181	626419000	417	626527000	235	626620000	236	626707000	585	626904000	299	627098000	257	627185000	263	627334000	259	627455000	258	627589000	267	627700000	253
626349000	181	626420000	417	626528000	235	626622000	236	626708000	586	626905000	299	627100000	273	627190000	268	627335000	259	627456000	258	627590000	267	627701000	253
626350000	181	626421000	418	626529000	235	626623000	236	626709000	583	626911000	299	627107000	210	627191000	259	627336000	259	627457000	258	627591000	267	627702000	253
626351000	181	626427000	448	626530000	235	626624000	236	626710000	582	626912000	299	627111000	266	627192000	261	627337000	259	627458000	258	627592000	267	627703000	253
626352000	181	626428000	448	626531000	235	626640000	363	626711000	584	626913000	299	627112000	257	627193000	261	627338000	259	627459000	258	627593000	267	627704000	253
626353000	181	626429000	448	626532000	235	626641000	363	626712000	584	626914000	299	627115000	266	627200000	265	627339000	265	627460000	258	627594000	267	627705000	253
626354000	181	626431000	576	626533000	235	626642000	363	626713000	584	626915000	299	627116000	266	627202000	265	627340000	265	627461000	258	627595000	267	627706000	253
626355000	181	626432000	576	626534000	235	626643000	363	626721000	582	626916000	299	627119000	258	627224000	262	627347000	267	627462000	258	627596000	267	627707000	253
626360000	181	626433000	576	626535000	235	626644000	363	626723000	584	626917000	299	627120000	258	627225000	262	627354000	210	627463000	258	627597000	267	627708000	253
626361000	181	626436000	576	626536000	235	626645000	363	626724000	590	626918000	299	627121000	258	627226000	262	627355000	78	627464000	258	627598000	267	627709000	253
626362000	181	626438000	576	626537000	235	626646000	363	626725000	585	626919000	299	627122000	258	627227000	262	627360000	166	627465000	258	627599000	267	627710000	253
626363000	181	626442000	576	626538000	235	626647000	363	626726000	585	626920000	299	627124000	266	627228000	262	627361000	166	627466000	258	627601000	272	627711000	253
626368000	147	626446000	576	626539000	235	626648000	363	626728000	587	626921000	299	627125000	266	627229000	262	627362000	89	627467000	261	627608000	272	627712000	253
626369000	147	626449000	576	626540000	235	626649000	363	626729000	587	626922000	299	627126000	266	627230000	262	627389000	262	627468000	261	627609000	209	627713000	253
626370000	147	626460000	87	626541000	235	626650000	363	626730000	165	626923000	299	627127000	266	627235000	76	627391000	262	627469000	261	627621000	272	627714000	253
626371000	148	626461000	87	626571000	236	626651000	363	626731000	165	626924000	299	627128000	266	627237000	76	627392000	262	627470000	261	627625000	261	627715000	253
626372000	148	626462000	87	626572000	236	626652000	363	626732000	166	626950000	416	627129000	266	627238000	76	627393000	262	627471000	261	627626000	261	627716000	253
626373000	148	626463000	87	626573000	236	626653000	363	626733000	166	626951000	416	627130000	266	627240000	76	627394000	262	627473000	261	627627000	261	627717000	253
626374000	148	626464000	87	626574000	236	626654000	363	626734000	318	626952000	416	627131000	266	627241000	76	627395000	262	627474000	261	627640000	272	627718000	253
626375000	148	626470000	88	626575000	236	626655000	363	626735000	318	626953000	416	627132000	266	627242000	76	627396000	262	627476000	261	627641000	448	627719000	253
626376000	179	626471000	88	626576000	236	626656000	363	626736000	318	626954000	416	627133000	266	627243000	263	627399000	262	627478000	261	627642000	448	627720000	253
626377000	179	626482000	88	626577000	236	626657000	364	626737000	318	626955000	416	627134000	266	627244000	263	627401000	259	627480000	261	627643000	448	627721000	253
626378000	182	626483000	88	626578000	236	626658000	364	626738000	318	626956000	416	627135000	266	627245000	263	627402000	259	627487000	261	627644000	448	627722000	253
626379000	182	626486000	88	626579000	236	626659000	363	626739000	318	626957000	416	627136000	266	627246000	263	627403000	259	627490000	261	627646000	261	627723000	253
626380000	182	626487000	88	626580000	236	626660000	363	626741000	318	626958000	416	627137000	266	627247000	263	627404000	259	627491000	261	627650000	261	627724000	253
626381000	182	626488000	87	626581000	236	626661000	364	626742000	318	626959000	417	627138000	266	627256000	76	627405000	259	627492000	261	627651000	261	627725000	253
626382000	182	626489000	87	626582000	236	626662000	364	626743000	318	626960000	416	627139000	266	627259000	76	627409000	262	627493000	261	627652000	261	627726000	253
626383000	181	626490000	87	626583000	236	626663000	364	626744000	318	626961000	417	627140000	266	627261000	77	627410000	262	627514000	257	627653000	261	627727000	253

No ped.	Pág.	No ped.	Pág.	No ped.	Pág.	No ped.	Pág.	No ped.	Pág.	No ped.	Pág.	No ped.	Pág.	No ped.	Pág.	No ped.	Pág.	No ped.	Pág.	No ped.	Pág.		
627740000	253	627820000	254	627977000	256	628041000	382	628116000	155	628190000	157	628268000	409	628359000	204	628704000	532	628820000	530	629093000	220	630282000	372
627741000	253	627852000	255	627978000	256	628042000	383	628117000	155	628192000	157	628269000	411	628360000	204	628705000	532	628821000	560	629094000	220	630296000	466
627742000	253	627857000	255	627980000	256	628043000	383	628118000	155	628193000	157	628270000	332	628361000	204	628706000	532	628822000	524	629095000	220	630298000	466
627743000	253	627862000	255	627981000	256	628044000	382	628121000	155	628194000	157	628271000	332	628362000	204	628707000	532	628823000	524	629096000	220	630299000	467
627744000	253	627867000	255	627982000	256	628045000	383	628123000	155	628195000	157	628272000	383	628363000	204	628708000	532	628824000	530	629097000	221	630311000	467
627745000	253	627872000	255	627983000	256	628046000	383	628124000	156	628196000	157	628272000	383	628364000	204	628720000	533	628831000	315	629098000	221	630312000	463
627746000	253	627874000	255	627984000	256	628048000	383	628125000	156	628201000	304	628298000	325	628365000	205	628721000	533	628832000	315	629099000	221	630314000	463
627747000	253	627875000	255	627985000	256	628049000	383	628126000	156	628202000	304	628299000	325	628366000	205	628722000	533	628833000	315	629102000	220	630316000	463
627748000	253	627877000	255	627986000	265	628051000	383	628127000	156	628203000	305	628300000	159	628367000	205	628730000	533	628834000	315	629103000	220	630317000	463
627749000	253	627882000	255	627987000	265	628053000	383	628128000	156	628204000	305	628301000	159	628368000	205	628731000	533	628835000	315	629104000	220	630320000	464
627750000	253	627883000	255	627988000	265	628054000	383	628129000	156	628205000	158	628302000	159	628369000	205	628732000	533	628836000	310	629105000	220	630321000	464
627751000	253	627884000	255	627989000	265	628055000	383	628130000	156	628206000	158	628303000	159	628370000	205	628733000	533	628838000	310	629106000	220	630322000	464
627752000	253	627887000	255	627990000	265	628056000	383	628131000	156	628208000	158	628304000	159	628371000	205	628734000	533	628843000	311	629174800	143	630323000	464
627753000	253	627890000	255	627991000	265	628057000	383	628132000	156	628209000	158	628306000	159	628372000	204	628735000	533	628845000	311	629175300	143	630324000	464
627754000	254	627892000	255	627992000	265	628058000	383	628133000	156	628214000	331	628307000	159	628373000	204	628736000	532	628847000	311	629178000	301	630325000	466
627755000	254	627893000	255	627993000	265	628059000	383	628134000	156	628215000	332	628308000	159	628374000	204	628737000	533	628848000	502	629179000	301	630326000	467
627756000	254	627894000	255	627994000	265	628060000	383	628135000	156	628218000	332	628309000	159	628375000	205	628738000	532	628849000	310	629180000	302	630327000	167
627757000	254	627897000	256	627995000	265	628061000	383	628136000	156	628219000	332	628310000	159	628376000	205	628739000	533	628850000	310	629181000	302	630328000	464
627758000	254	627902000	256	627996000	265	628062000	383	628139000	156	628220000	381	628311000	159	628377000	205	628740000	534	628860000	514	630001000	475	630329000	464
627759000	254	627907000	256	627997000	265	628063000	384	628141000	157	628221000	383	628312000	159	628378000	205	628741000	534	628861000	514	630002000	475	630343000	466
627760000	254	627910000	256	627998000	265	628064000	383	628142000	157	628222000	383	628313000	159	628379000	208	628746000	534	628862000	514	630003000	475	630344000	325
627761000	254	627912000	256	627999000	265	628065000	383	628143000	157	628223000	384	628314000	159	628380000	208	628747000	534	628863000	514	630004000	475	630346000	164
627762000	254	627917000	256	628000000	384	628066000	385	628144000	157	628224000	383	628315000	159	628381000	208	628748000	534	628870000	514	630005000	475	630351000	164
627763000	254	627922000	256	628001000	381	628070000	384	628145000	157	628225000	383	628316000	159	628382000	208	628749000	534	628871000	514	630006000	475	630352000	164
627764000	254	627924000	256	628002000	381	628071000	384	628146000	157	628226000	384	628317000	159	628383000	208	628754000	534	628872000	514	630007000	475	630353000	164
627765000	254	627927000	256	628004000	381	628072000	384	628149000	157	628227000	383	628318000	159	628384000	208	628755000	534	628873000	514	630022000	475	630355000	88
627766000	254	627932000	256	628005000	381	628073000	384	628151000	157	628228000	383	628322000	159	628385000	208	628756000	534	628874000	514	630105000	367	630356000	164
627767000	254	627937000	256	628006000	381	628074000	384	628152000	157	628229000	383	628322000	159	628386000	208	628759000	531	628874000	514	630105000	367	630356000	164
627768000	254	627942000	256	628007000	381	628075000	384	628153000	157	628230000	381	628329000	210	628386000	208	628759000	531	628874000	514	630105000	367	630356000	164
627769000	254	627943000	256	628008000	381	628076000	384	628154000	157	628231000	295	628329000	210	628387000	208	628760000	531	628874000	514	630106000	367	630357000	164
627770000	254	627944000	256	628009000	381	628077000	384	628155000	157	628231000	295	628330000	207	628387000	208	628760000	531	628874000	514	630106000	367	630357000	164
627771000	254	627945000	256	628010000	381	628078000	384	628156000	155	628241000	413	628331000	207	628388000	208	628768000	529	628874000	514	630106000	367	630357000	164
627772000	254	627946000	256	628011000	381	628079000	384	628157000	155	628242000	413	628332000	207	628389000	208	628769000	529	628874000	514	630106000	367	630357000	164
627773000	254	627947000	256	628012000	381	628081000	384	628158000	155	628243000	413	628333000	207	628390000	208	628779000	529	628874000	514	630120000	367	630363000	164
627774000	254	627948000	256	628013000	381	628082000	384	628159000	155	628244000	413	628334000	207	628391000	208	628781000	529	628874000	514	630121000	367	630363000	164
627775000	254	627949000	256	628014000	381	628083000	384	628160000	155	628245000	413	628335000	207	628392000	208	628783000	529	628874000	514	630121000	367	630363000	164
627776000	254	627950000	256	628015000	381	628084000	384	628161000	155	628246000	411	628336000	207	628393000	208	628790000	485	628874000	514	630117000	463	630371000	164
627777000	254	627951000	256	628016000	381	628085000	384	628164000	155	628247000	411	628337000	207	628394000	208	628791000	79	628874000	514	630117000	463	630371000	164
627778000	254	627952000	256	628017000	381	628087000	384	628166000	155	628248000	411	628338000	207	628395000	208	628792000	485	628874000	514	630117000	463	630371000	164
627779000	254	627953000	256	628018000	381	628088000	384	628167000	155	628249000	411	628339000	207	628396000	208	628799000	566	628874000	514	630130000	386	630172000	467
627780000	254	627954000	256	628019000	381	628090000	384	628168000	155	628250000	412	628340000	207	628397000	208	628800000	560	628874000	514	630130000	386	630172000	467
627781000	254	627955000	256	628020000	381	628091000	384	628169000	155	628251000	409	628341000	204	628398000	208	628801000	560	628874000	514	630130000	386	630172000	467
627782000	254	627957000	256	628021000	381	628092000	384	628170000	155	628252000	409	628342000	204	628399000	208	628802000	559	628874000	514	630172000	467	630172000	467
627783000	254	627958000	256	628023000	381	628093000	384	628171000	155	628253000	409	628343000	204	628400000	208	628803000	563	628874000	514	630172000	467	630172000	467
627784000	254	627960000	256	628024000	381	628094000	382	628172000	156	628254000	409	628344000	204	628401000	205	628804000	565	628874000	514	630172000	467		

Table with 22 columns (No ped., Pág.) and 92 rows of data, organized into a grid with 11 pairs of columns and 2 rows per pair.

No ped.	Pág.	No ped.	Pág.	No ped.	Pág.
0903050306	564	0909060354	449	7802009105	531
0903050314	564	0910031260	471	7803009117	532
0903053143	559	0910053353	443	7803009125	533
0903058005	565	0910057553	440	7803009133	532
0903060778	567	0910058010	471	7803009141	533
0903061200	561	0910058967	440	7804009161	533
0903061219	561	0910059955	471	7804010372	533
0903061227	561	0910063707	439	7804065606	533
0903061235	561	0910064312	439	7805009300	535
0903061243	563	0910064347	439	7805009319	535
0903061251	563	0910064363	439	7805009343	535
0903061260	562	0910064371	439	7805009351	535
0903061278	562	0910064401	439	7805009416	535
0903061294	560	0911001071	443	7805009432	535
0903061316	565	0911014220	452	7805009440	535
0903061340	566	0911016362	452	7805009459	535
0903061359	562	0911018691	443	7805009475	535
0903061367	562	0911030713	452	7805009483	535
0903061375	560	0911030721	452	7805033767	535
0903061677	559	0911030730	452	7806009185	534
0903061685	559	0911030748	452	7806009207	534
0903063122	567	0911030845	452	7806034996	534
0903063130	567	0911050390	452	7807009367	536
0903063149	567	0911053179	452	7807009375	536
0903064838	559	0911060167	452	7808009247	534
0903064846	559	0911062119	452	7809009275	535
0903064854	559	0911063549	452	7809009283	535
0909000416	448	0913005058	470	7809009291	535
0909000424	448	0913007123	470	7809035764	535
0909029171	448	0913010779	471	7823672327	521
0909029180	448	0913013565	471	7851194171	527
0909029210	448	0913013581	470	7851194180	527
0909029228	448	0913014626	470	7854112915	471
0909029244	448	0913014634	470	7854115035	471
0909029252	448	0913017617	470	7876193943	527
0909029260	448	0913031270	472	7876193951	527
0909029279	448	0913031288	471	7876193978	528
0909030528	449	0913031296	472	7876193986	528
0909030536	449	0913031300	472	7876193994	528
0909030544	449	0913059433	471	7876194001	527
0909030552	449	0913059441	470	7876194010	527
0909031249	449	0920016529	470	7876194028	527
0909040817	448	0920054030	452	7876194060	527
0909040825	448	0920054048	452	7876194079	527
0909040841	448	1001672319	521	7876194117	528
0909052939	448	1319706247	524	7876194125	527
0909057175	448	4313062258	443	7876194133	527
0909057183	448	6109079322	527	7876693610	528
0909057191	448	7710672339	521	7876693628	528
0909060257	448	7800009035	532	9109691680	528
0909060265	448	7800009043	532		
0909060273	448	7800009558	532		
0909060281	448	7801009055	531		
0909060303	449	7801009063	531		
0909060320	449	7801009071	531		
0909060338	449	7802009083	531		
0909060346	449	7802009091	531		

Metabo – siempre cerca de usted

Con 2.000 empleados, 25 distribuidores propios y 100 importadores, estamos presentes en todos los continentes, in situ a nivel mundial. Siempre donde usted nos necesite.

654456600/0518



España

Herramientas Metabo S.A.U.
P. I. Prado del Espino – C/Forjadores 17-19
28660 Boadilla del Monte
Teléfono +34 91 632 47 40

Metabo Latin America

Apartado postal: 0823-03615
Teléfono (507) 6616-6146
PANAMA

Versión 05/2018

www.metabo.com

metabo[®]

PROFESSIONAL POWER TOOL SOLUTIONS